

地積計算簿

地区名	七尾万行	大字	万行町	字	式部	地番	121	地目	
所有者		所有者住所		面積		220.25 m ²	点数	12	
図葉名	K0724-2 K0725-1								

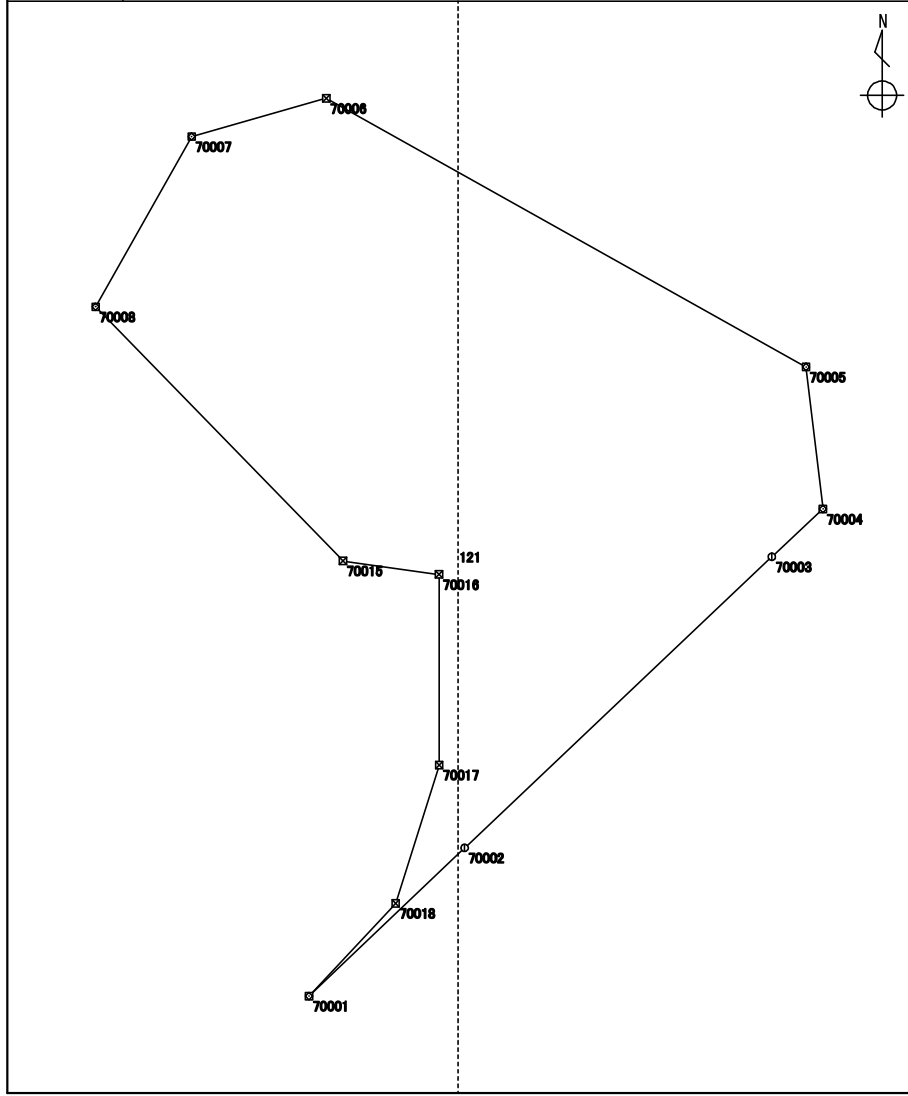

測点	X座標	Y座標	方向角	辺長	備考
	m	m	° ' "	m	
3026 : 70001	115884.341	-16104.232	43 03 53	3.601	
3027 : 70018	115886.972	-16101.773	17 29 01	4.114	
3028 : 70017	115890.896	-16100.537	359 58 44	5.405	
3029 : 70016	115896.301	-16100.539	278 00 45	2.754	
3558 : 70015	115896.685	-16103.267	315 45 39	10.063	
3186 : 70008	115903.895	-16110.288	29 27 19	5.543	
3035 : 70007	115908.722	-16107.562	74 07 12	3.979	
3034 : 70006	115909.811	-16103.734	119 16 35	15.590	
3033 : 70005	115902.187	-16090.135	173 11 31	4.057	
3032 : 70004	115898.158	-16089.654	226 55 17	1.982	
3031 : 70003	115896.804	-16091.102	226 32 43	12.009	
3030 : 70002	115888.544	-16099.820	226 23 23	6.093	

整理抄写	令和 2 年 10 月 1 日	記入者		点検者	
------	-----------------	-----	--	-----	--

地積計算簿

地区名	七尾万行	大字	万行町	字	式部	地番	122	地目	
所有者		所有者住所		面積		19.92 m ²	点数	8	
図葉名	K0724-2								

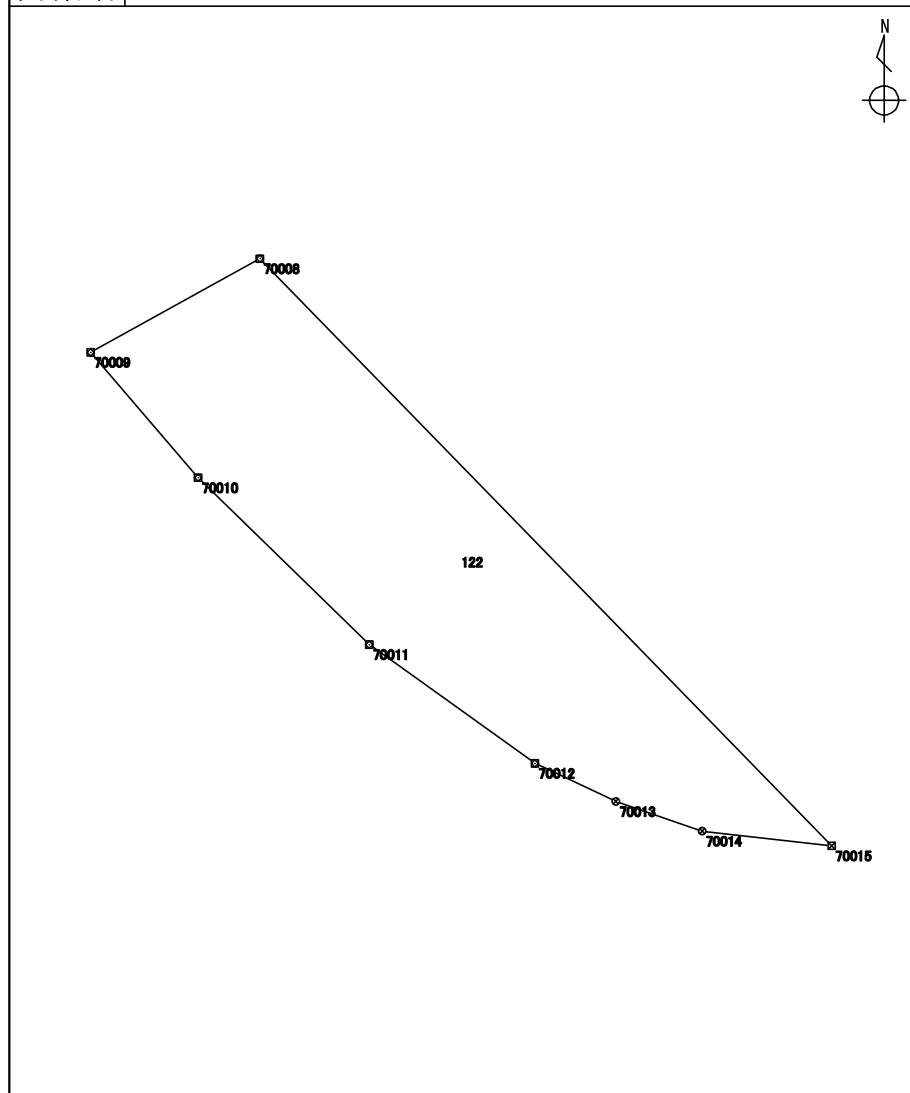

測点	X座標	Y座標	方向角	辺長	備考
	m	m	° ' "	m	
3558 : 70015	115896.685	-16103.267	276 27 03	1.602	
4453 : 70014	115896.865	-16104.859	289 03 56	1.120	
4452 : 70013	115897.231	-16105.918	295 11 14	1.097	
3562 : 70012	115897.698	-16106.911	305 37 13	2.503	
4451 : 70011	115899.156	-16108.946	314 18 34	2.933	
3188 : 70010	115901.205	-16111.045	319 20 26	2.027	
3187 : 70009	115902.743	-16112.366	60 59 49	2.375	
3186 : 70008	115903.895	-16110.288	135 45 39	10.063	

整理抄写	令和 2 年 10 月 1 日	記入者		点検者	
------	-----------------	-----	--	-----	--

地積計算簿

地区名	七尾万行	大字	万行町	字	式部	地番	123	地目	
所有者		所有者住所				面積	91.02 m ²	点数	7
図葉名	K0724-2								

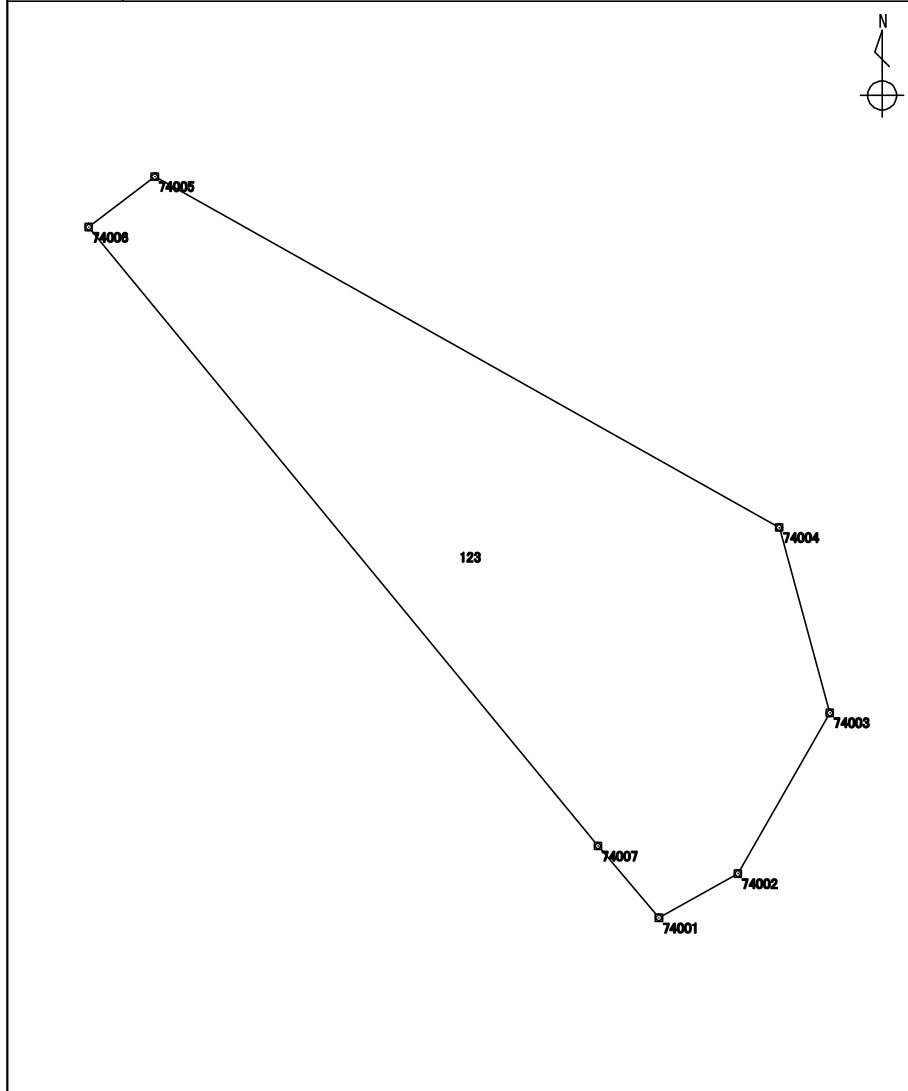

測点	X座標	Y座標	方向角	辺長	備考
	m	m	° ' "	m	
3189 : 74001	115907.353	-16116.373	319 45 37	1.976	
3218 : 74007	115908.862	-16117.650	320 32 26	16.844	
3205 : 74006	115921.867	-16128.355	52 35 13	1.751	
3204 : 74005	115922.931	-16126.964	119 20 33	15.052	
3192 : 74004	115915.555	-16113.843	164 43 12	4.033	
3191 : 74003	115911.664	-16112.780	209 44 48	3.891	
3190 : 74002	115908.285	-16114.711	240 43 03	1.905	

整理抄写	令和 2 年 10 月 1 日	記入者		点検者	
------	-----------------	-----	--	-----	--

地積計算簿

地区名	七尾万行	大字	万行町	字	式部	地番	124	地目	
所有者		所有者住所		面積		66.20	m ²	点数	8
図葉名	K0724-2								

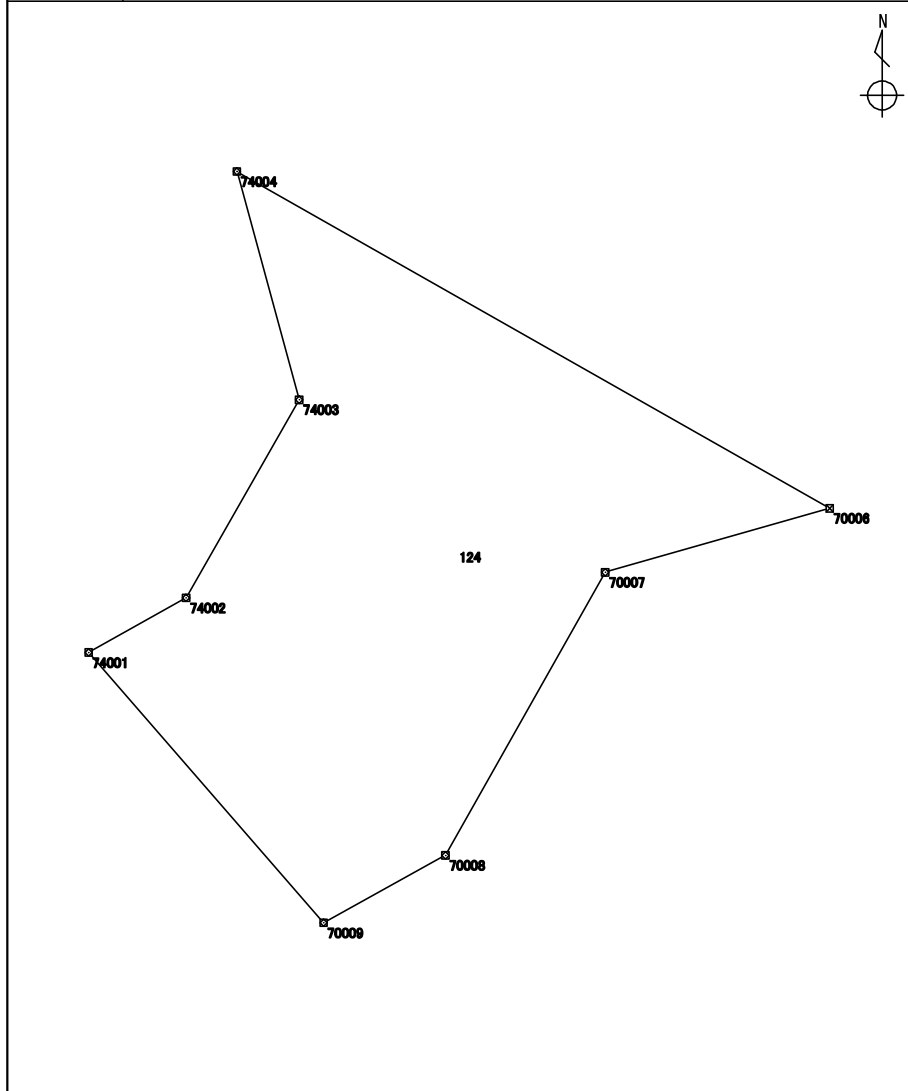

測点	X座標	Y座標	方向角	辺長	備考
	m	m	° ' "	m	
3187 : 70009	115902.743	-16112.366	319 00 10	6.108	
3189 : 74001	115907.353	-16116.373	60 43 03	1.905	
3190 : 74002	115908.285	-16114.711	29 44 48	3.891	
3191 : 74003	115911.664	-16112.780	344 43 12	4.033	
3192 : 74004	115915.555	-16113.843	119 36 20	11.626	
3034 : 70006	115909.811	-16103.734	254 07 12	3.979	
3035 : 70007	115908.722	-16107.562	209 27 19	5.543	
3186 : 70008	115903.895	-16110.288	240 59 49	2.375	

整理抄写	令和 2 年 10 月 1 日	記入者		点検者	
------	-----------------	-----	--	-----	--

地積計算簿

地区名	七尾万行	大字	万行町	字	巻巻部	地番	101	地目	
所有者		所有者住所		面積		95.57 m ²	点数	9	
図葉名	K0725-4								

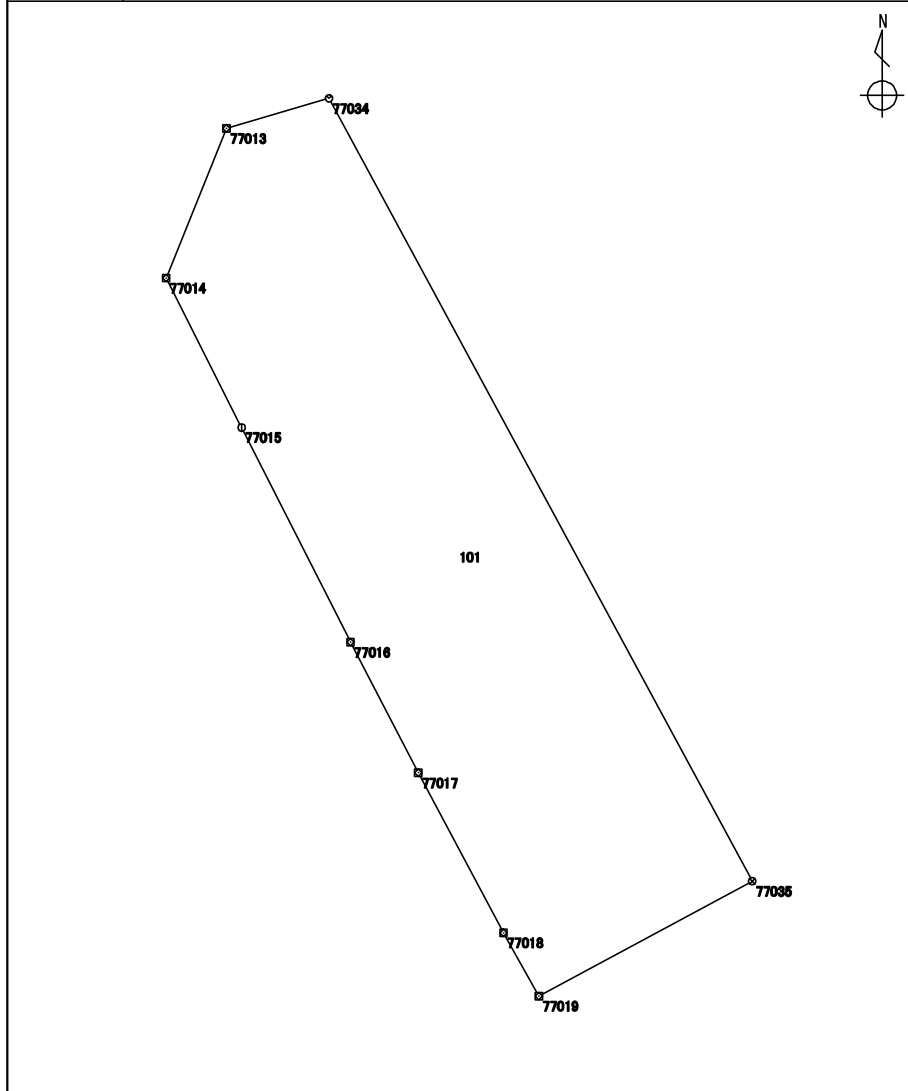

測点	X座標	Y座標	方向角	辺長	備考
	m	m	° / ' / ''	m	
1915 : 77019	115840.018	-15759.699	330 47 28	1.551	
1914 : 77018	115841.372	-15760.456	331 56 32	3.880	
1913 : 77017	115844.796	-15762.281	332 36 18	3.149	
1912 : 77016	115847.592	-15763.730	333 05 30	5.150	
1911 : 77015	115852.185	-15766.061	333 12 47	3.581	
1542 : 77014	115855.382	-15767.675	21 56 02	3.456	
1541 : 77013	115858.588	-15766.384	73 41 23	2.286	
4803 : 77034	115859.230	-15764.190	151 36 32	19.045	
4804 : 77035	115842.475	-15755.134	241 42 35	5.184	

整理抄写	令和 2 年 10 月 1 日	記入者		点検者	
------	-----------------	-----	--	-----	--

地積計算簿

地区名	七尾万行	大字	万行町	字	壺壺部	地番	102	地目	
所有者		所有者住所		面積		173.03	m ²	点数	4
図葉名	K0725-4 L0721-3								

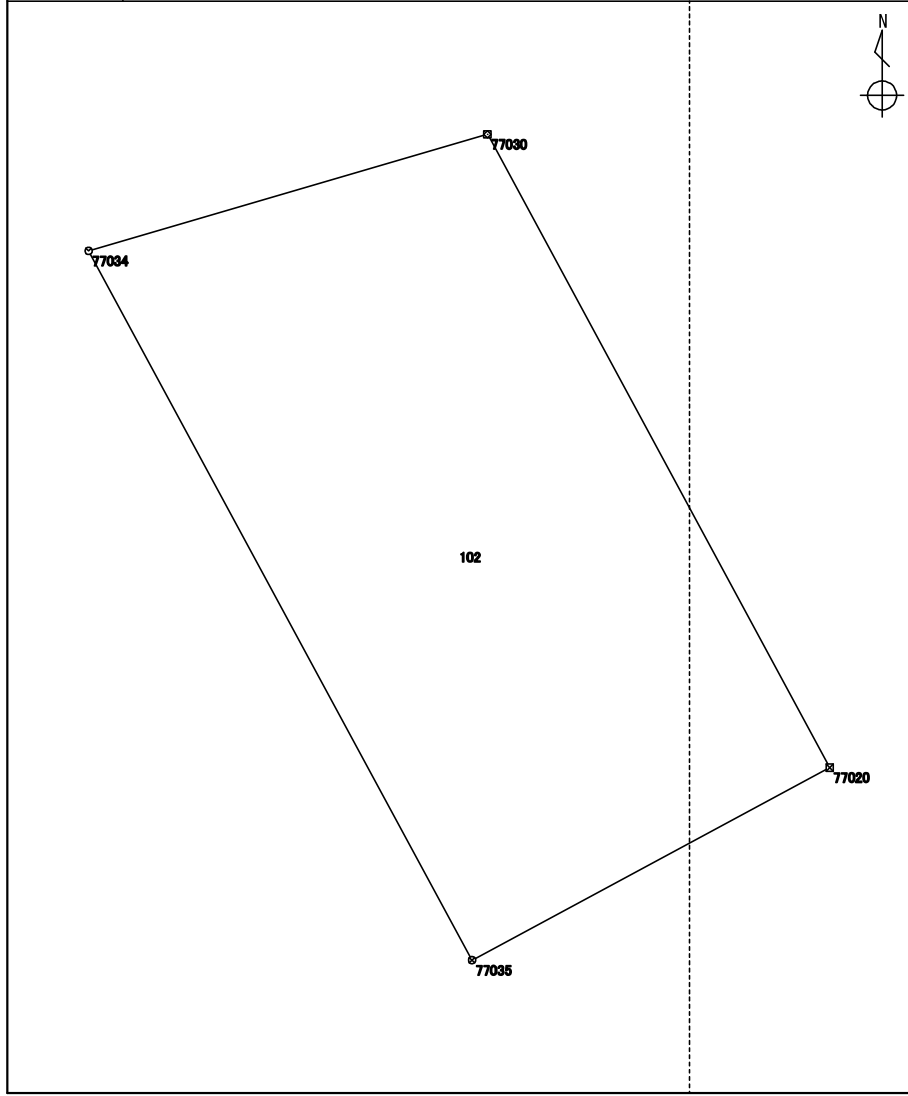

測点	X座標	Y座標	方向角	辺長	備考
	m	m	° ' "	m	
4804 : 77035	115842.475	-15755.134	331 36 32	19.045	
4803 : 77034	115859.230	-15764.190	73 42 10	9.817	
6122 : 77030	115861.985	-15754.767	151 36 30	17.005	
1545 : 77020	115847.025	-15746.681	241 42 28	9.599	

整理抄写	令和 2 年 10 月 1 日	記入者		点検者	
------	-----------------	-----	--	-----	--

地積計算簿

地区名	七尾万行	大字	万行町	字	巻巻部	地番	103	地目	
所有者		所有者住所		面積		93.92	m ²	点数	5
図葉名	K0725-4 L0721-3								

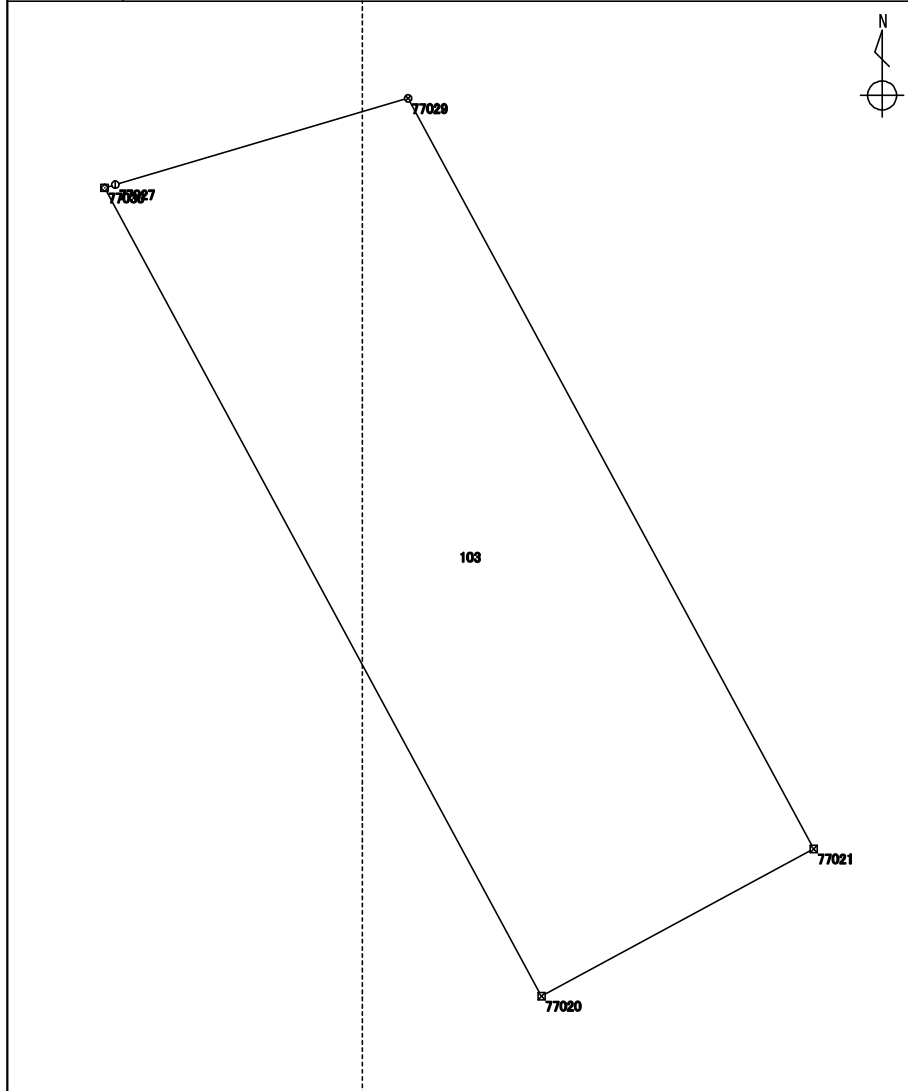

測点	X座標	Y座標	方向角	辺長	備考
	m	m	° ' "	m	
1545 : 77020	115847.025	-15746.681	331 36 30	17.005	
6122 : 77030	115861.985	-15754.767	73 40 23	0.206	
1544 : 77027	115862.043	-15754.569	73 34 01	5.648	
6121 : 77029	115863.641	-15749.151	151 36 27	15.791	
1546 : 77021	115849.749	-15741.642	241 36 18	5.728	

整理抄写	令和 2 年 10 月 1 日	記入者		点検者	
------	-----------------	-----	--	-----	--

地積計算簿

地区名	七尾万行	大字	万行町	字	巻巻部	地番	104	地目	
所有者		所有者住所		面積		201.26	m ²	点数	8
図葉名	L0721-3								

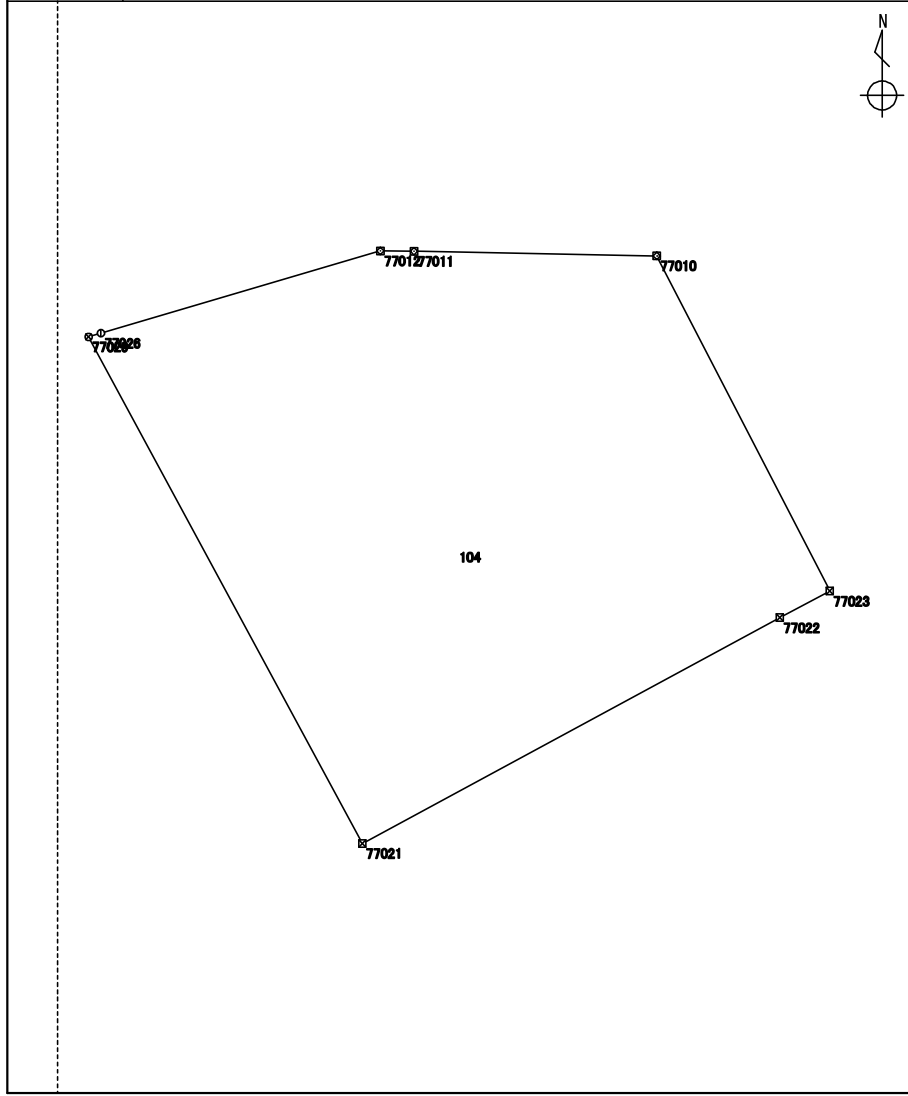

測点	X座標	Y座標	方向角	辺長	備考
	m	m	° ' "	m	
1546 : 77021	115849.749	-15741.642	331 36 27	15.791	
6121 : 77029	115863.641	-15749.151	73 33 53	0.353	
1543 : 77026	115863.741	-15748.812	73 36 09	7.987	
1527 : 77012	115865.996	-15741.149	90 33 33	0.922	
1526 : 77011	115865.987	-15740.227	91 05 37	6.654	
1525 : 77010	115865.860	-15733.574	152 41 12	10.343	
1528 : 77023	115856.670	-15728.828	241 56 49	1.550	
1529 : 77022	115855.941	-15730.196	241 35 16	13.013	

整理抄写	令和 2 年 10 月 1 日	記入者		点検者	
------	-----------------	-----	--	-----	--

地積計算簿

地区名	七尾万行	大字	万行町	字	巻巻部	地番	105	地目	
所有者		所有者住所		面積		30.00	m ²	点数	5
図葉名	L0721-3								

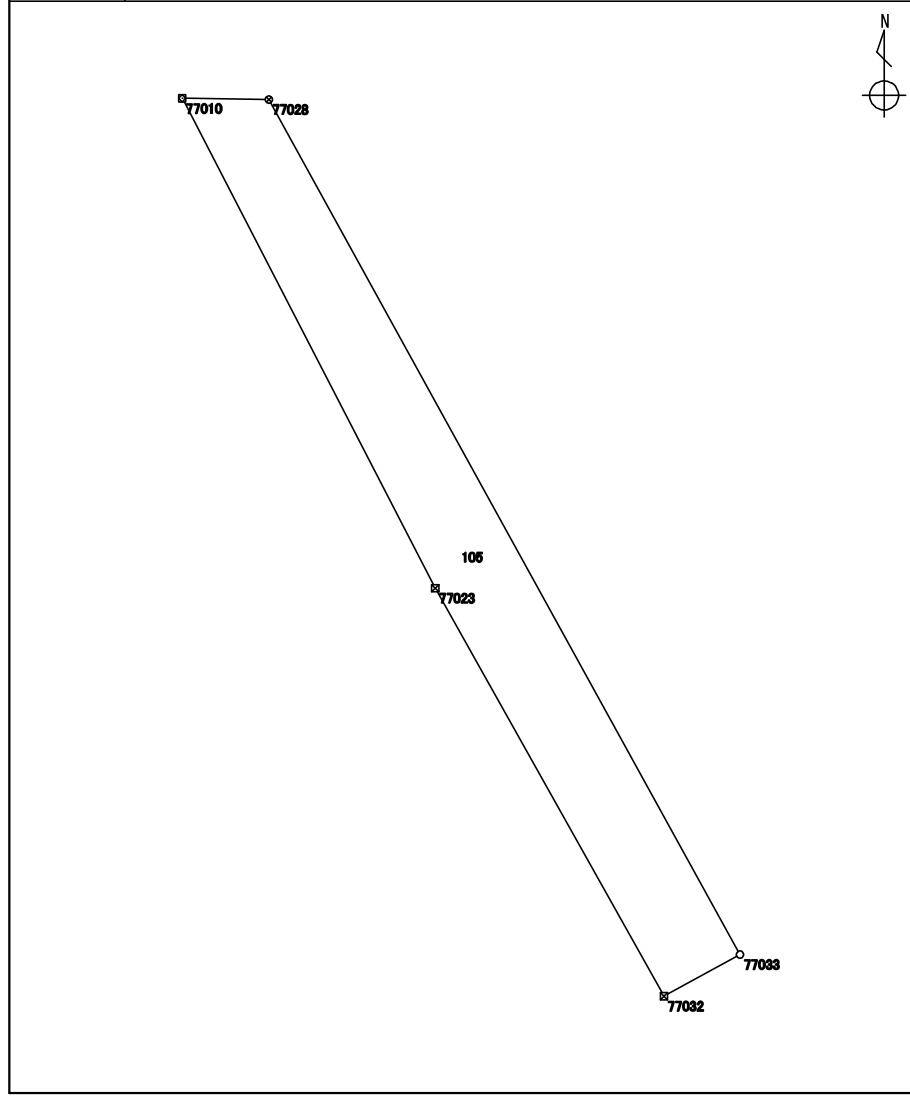

測点	X座標	Y座標	方向角	辺長	備考
	m	m	° ' "	m	
6684 : 77032	115849.016	-15724.536	330 43 06	8.775	
1528 : 77023	115856.670	-15728.828	332 41 12	10.343	
1525 : 77010	115865.860	-15733.574	90 46 36	1.623	
6120 : 77028	115865.838	-15731.951	151 08 34	18.316	
6685 : 77033	115849.796	-15723.111	241 18 18	1.624	

整理抄写	令和 2 年 10 月 1 日	記入者		点検者	
------	-----------------	-----	--	-----	--

地積計算簿

地区名	七尾万行	大字	万行町	字	巻巻部	地番	106	地目	
所有者		所有者住所		面積		206.73 m ²	点数	12	

図葉名 L0721-3

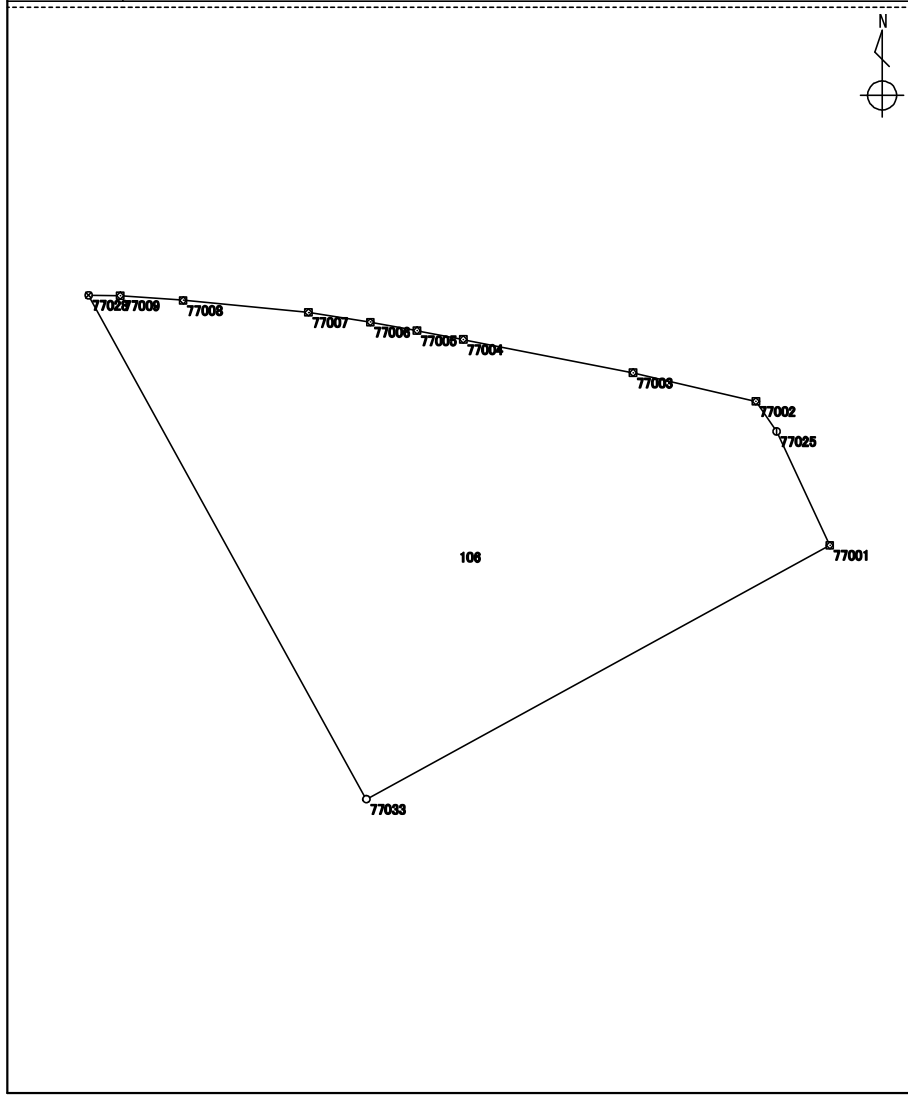

測点	X座標	Y座標	方向角	辺長	備考
	m	m	° ' "	m	
6685 : 77033	115849.796	-15723.111	331 08 34	18.316	
6120 : 77028	115865.838	-15731.951	90 47 45	1.008	
1524 : 77009	115865.824	-15730.943	94 17 06	2.007	
1523 : 77008	115865.674	-15728.941	95 28 22	4.005	
1522 : 77007	115865.292	-15724.954	98 57 44	1.996	
1521 : 77006	115864.981	-15722.982	100 20 56	1.508	
1520 : 77005	115864.710	-15721.498	100 50 16	1.499	
1519 : 77004	115864.428	-15720.025	101 06 07	5.510	
1518 : 77003	115863.367	-15714.618	103 06 14	4.009	
1517 : 77002	115862.458	-15710.713	145 25 13	1.161	
1516 : 77025	115861.502	-15710.054	154 54 53	4.000	
1531 : 77001	115857.879	-15708.358	241 16 56	16.822	

整理抄写	令和 2 年 10 月 1 日	記入者		点検者	
------	-----------------	-----	--	-----	--

地積計算簿

地区名	七尾万行	大字	万行町	字	壺壺部	地番	107	地目	
所有者		所有者住所		面積		17.20	m ²	点数	5
図葉名	L0721-3								

測点	X座標	Y座標	方向角	辺長	備考
	m	m	° ' "	m	
1531 : 77001	115857.879	-15708.358	334 54 53	4.000	
1516 : 77025	115861.502	-15710.054	325 25 13	1.161	
1517 : 77002	115862.458	-15710.713	103 56 31	6.636	
3557 : K249	115860.859	-15704.272	189 18 11	2.659	
3556 : K248	115858.234	-15704.702	264 27 14	3.673	

整理抄写	令和 2 年 10 月 1 日	記入者		点検者	
------	-----------------	-----	--	-----	--

地積計算簿

地区名	七尾万行	大字	万行町	字	卷七部	地番	181	地目	
所有者		所有者住所		面積		106.38	m ²	点数	6
図葉名	K0735-3								

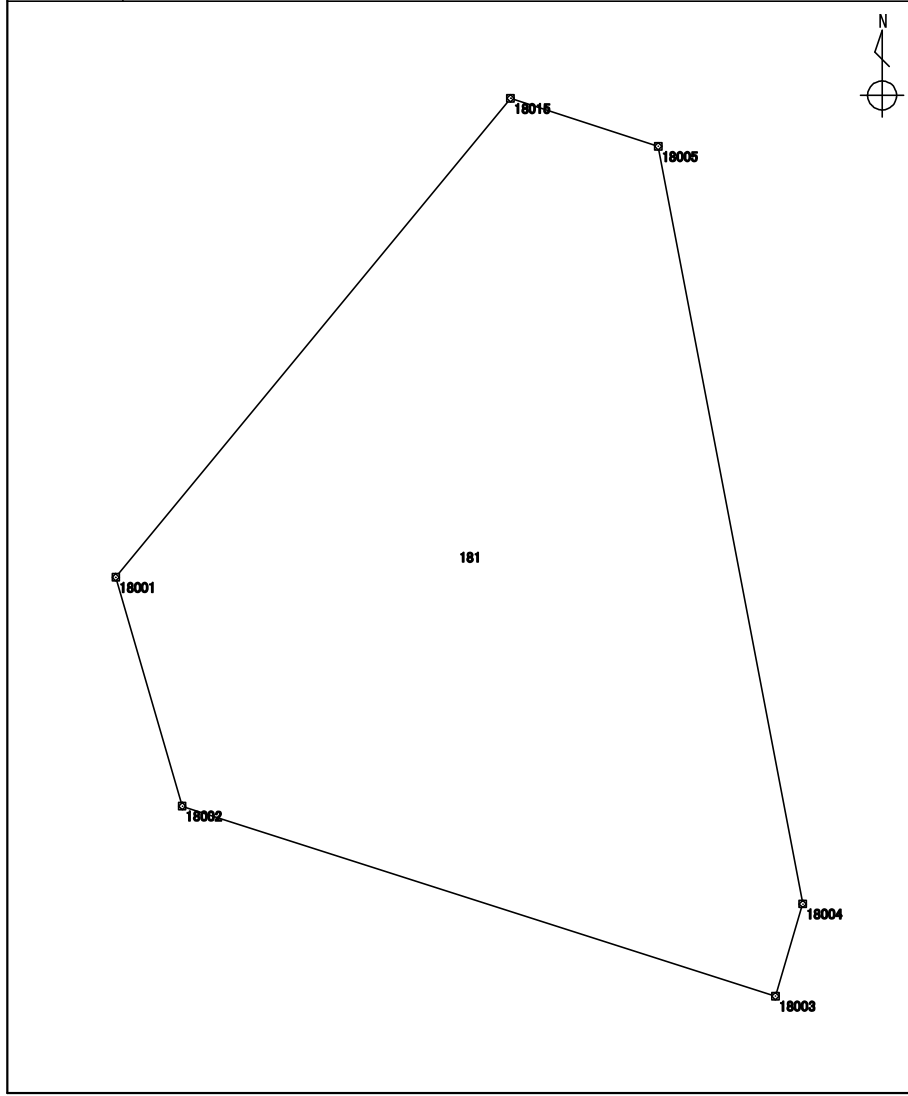

測点	X座標	Y座標	方向角	辺長	備考
	m	m	° ' "	m	
2418 : 18003	115602.818	-16042.862	287 45 41	10.437	
4302 : 18002	115606.002	-16052.802	343 48 15	3.990	
2417 : 18001	115609.834	-16053.915	39 29 25	10.398	
2416 : 18015	115617.859	-16047.302	108 02 42	2.601	
4304 : 18005	115617.053	-16044.828	169 12 15	12.919	
2419 : 18004	115604.362	-16042.408	196 23 08	1.609	

整理抄写	令和 2 年 10 月 1 日	記入者		点検者	
------	-----------------	-----	--	-----	--

地積計算簿

地区名	七尾万行	大字	万行町	字	七部	地番	182	地目	
所有者		所有者住所		面積		90.97 m ²	点数	5	
図葉名	K0735-3								

測点	X座標	Y座標	方向角	辺長	備考
	m	m	° ' "	m	
2421 : 18006	115611.835	-16029.083	288 20 08	16.587	
4304 : 18005	115617.053	-16044.828	288 02 42	2.601	
2416 : 18015	115617.859	-16047.302	39 23 30	5.368	
2415 : 18014	115622.008	-16043.895	108 13 23	17.104	
2422 : 18007	115616.659	-16027.648	196 33 58	5.032	

整理抄写 令和 2 年 10 月 1 日

記入者

点検者

地積計算簿

地区名	七尾万行	大字	万行町	字	七部	地番	183	地目	
所有者		所有者住所		面積		267.75 m ²	点数	5	
図葉名	K0735-1 K0735-3								

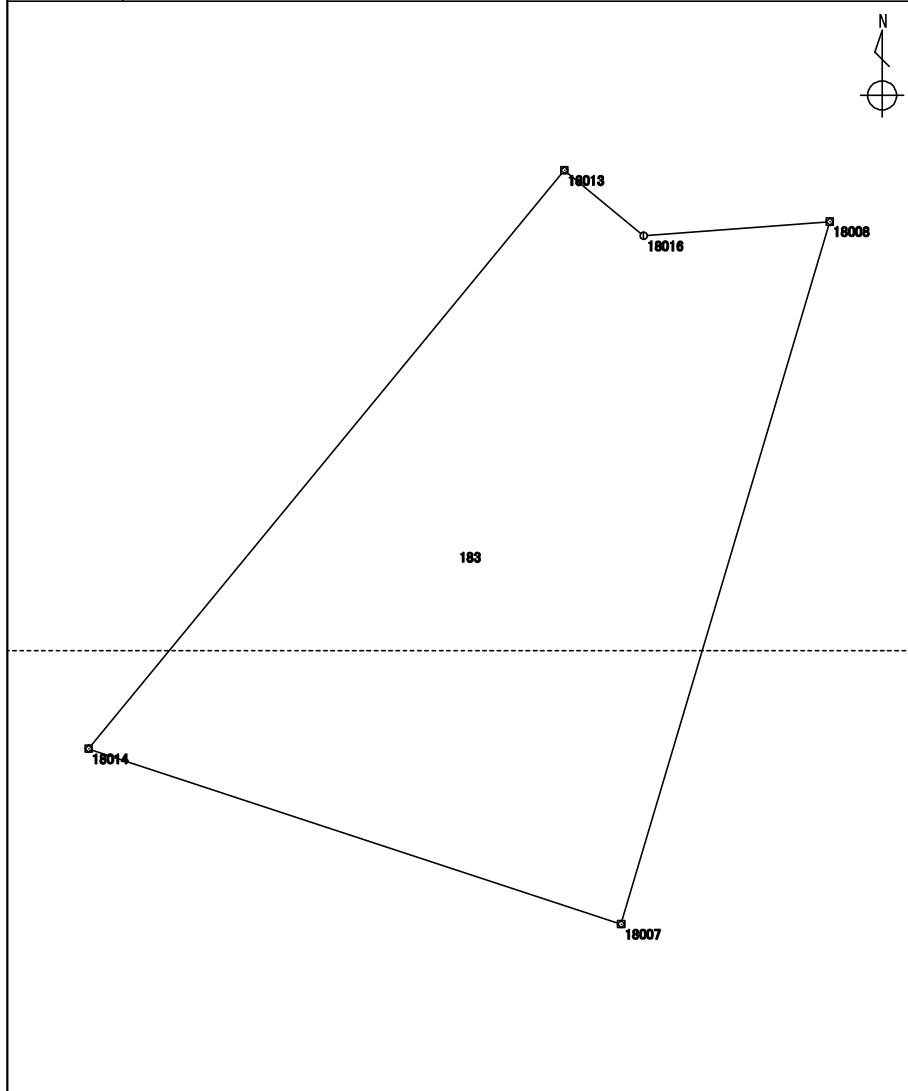

測点	X座標	Y座標	方向角	辺長	備考
	m	m	° ' "	m	
2422 : 18007	115616.659	-16027.648	288 13 23	17.104	
2415 : 18014	115622.008	-16043.895	39 26 13	22.853	
2387 : 18013	115639.658	-16029.378	129 34 43	3.135	
5306 : 18016	115637.660	-16026.961	85 37 47	5.695	
2386 : 18008	115638.094	-16021.282	196 32 27	22.360	

整理抄写	令和 2 年 10 月 1 日	記入者		点検者	
------	-----------------	-----	--	-----	--

地積計算簿

地区名	七尾万行	大字	万行町	字	七部	地番	184	地目	
所有者		所有者住所		面積	169.54 m ²		点数	7	
図葉名	K0735-1								

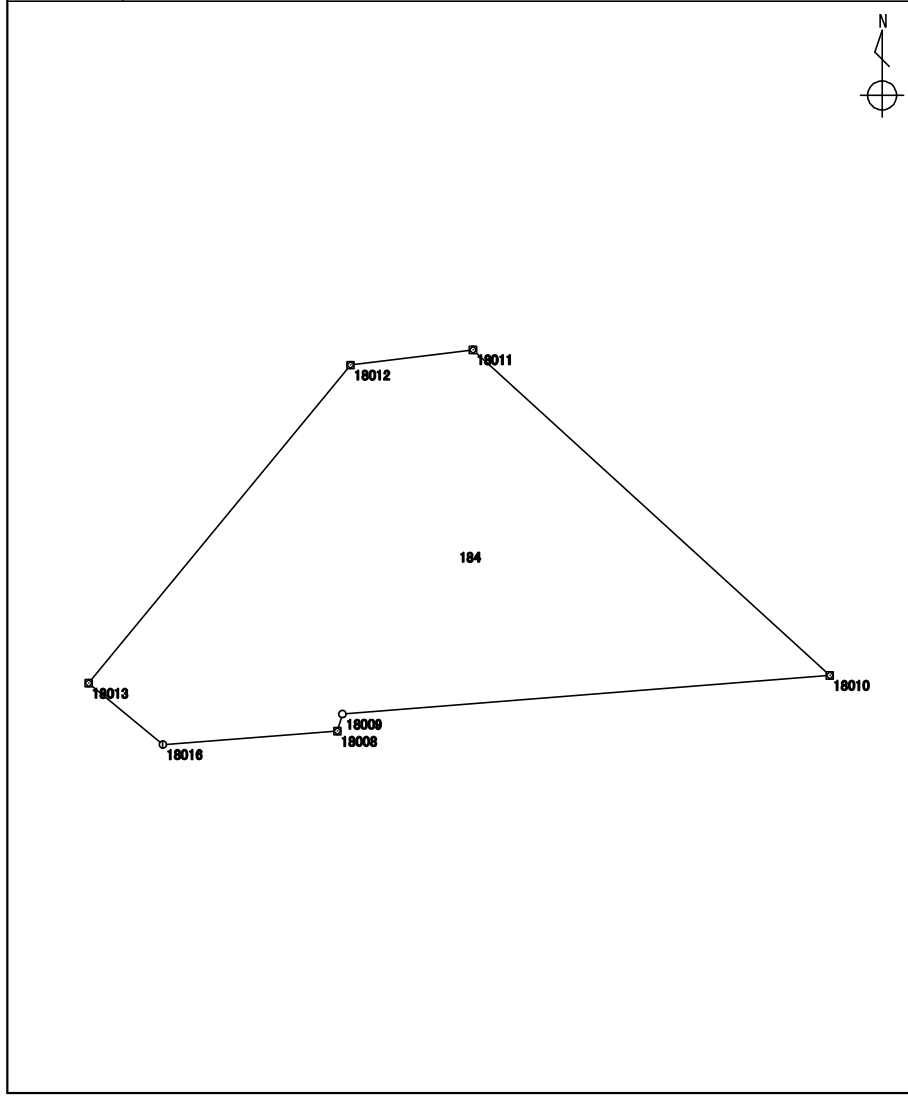

測点	X座標	Y座標	方向角	辺長	備考
	m	m	° ' "	m	
2384 : 18010	115639.911	-16005.258	265 27 27	15.908	
2320 : 18009	115638.651	-16021.117	196 30 03	0.580	
2386 : 18008	115638.094	-16021.282	265 37 47	5.695	
5306 : 18016	115637.660	-16026.961	309 34 43	3.135	
2387 : 18013	115639.658	-16029.378	39 27 47	13.411	
2420 : 18012	115650.012	-16020.854	82 58 07	4.019	
2385 : 18011	115650.504	-16016.865	132 23 05	15.714	

整理抄写	令和 2 年 10 月 1 日	記入者		点検者	
------	-----------------	-----	--	-----	--

地積計算簿

地区名	七尾万行	大字	万行町	字	七部	地番	185	地目	
所有者		所有者住所		面積		99.83	m ²	点数	6
図葉名	K0735-1								

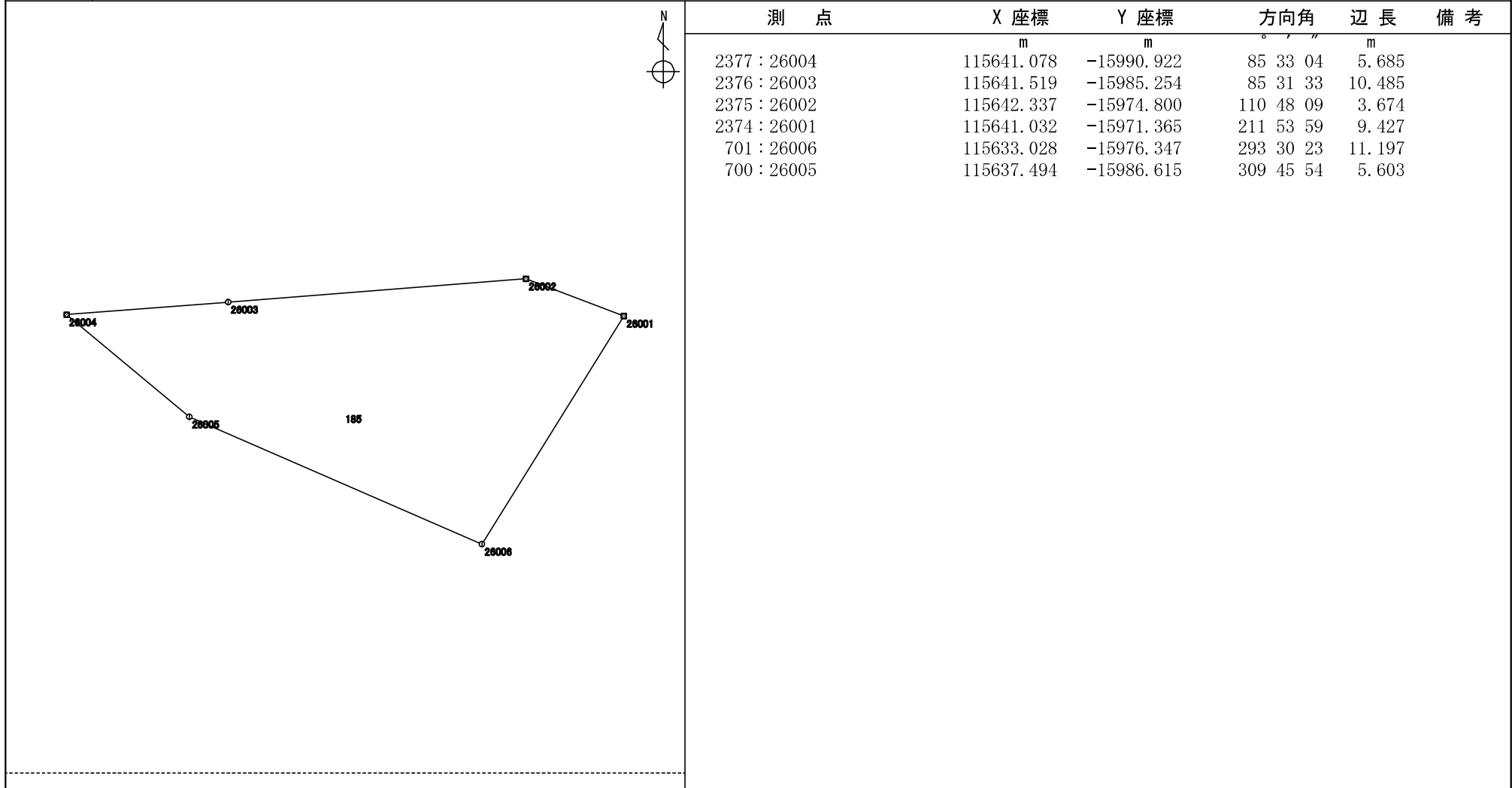

測点	X座標	Y座標	方向角	辺長	備考
	m	m	° ' "	m	
2377 : 26004	115641.078	-15990.922	85 33 04	5.685	
2376 : 26003	115641.519	-15985.254	85 31 33	10.485	
2375 : 26002	115642.337	-15974.800	110 48 09	3.674	
2374 : 26001	115641.032	-15971.365	211 53 59	9.427	
701 : 26006	115633.028	-15976.347	293 30 23	11.197	
700 : 26005	115637.494	-15986.615	309 45 54	5.603	

整理抄写	令和 2 年 10 月 1 日	記入者		点検者	
------	-----------------	-----	--	-----	--

地積計算簿

地区名	七尾万行	大字	万行町	字	七部	地番	186	地目	
所有者		所有者住所		面積		18.62	m ²	点数	4
図葉名	K0735-1								

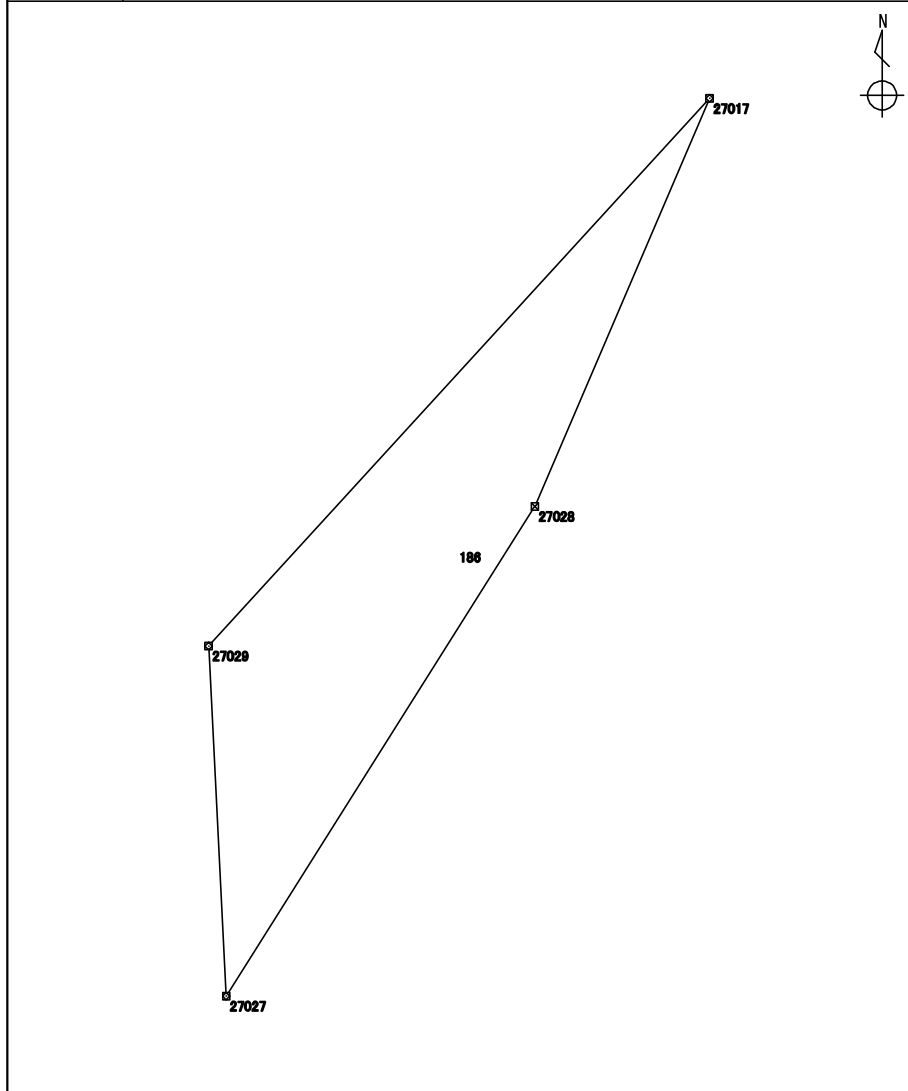

測点	X座標	Y座標	方向角	辺長	備考
	m	m	° ' "	m	
2371 : 27027	115644.360	-15968.679	357 08 18	4.506	
2373 : 27029	115648.861	-15968.904	42 26 51	9.541	
2363 : 27017	115655.902	-15962.464	203 11 17	5.709	
2372 : 27028	115650.654	-15964.712	212 13 21	7.439	

整理抄写	令和 2 年 10 月 1 日	記入者		点検者	
------	-----------------	-----	--	-----	--

地積計算簿

地区名	七尾万行	大字	万行町	字	七部	地番	188	地目	
所有者		所有者住所		面積		34.25 m ²	点数	4	
図葉名	K0735-1								

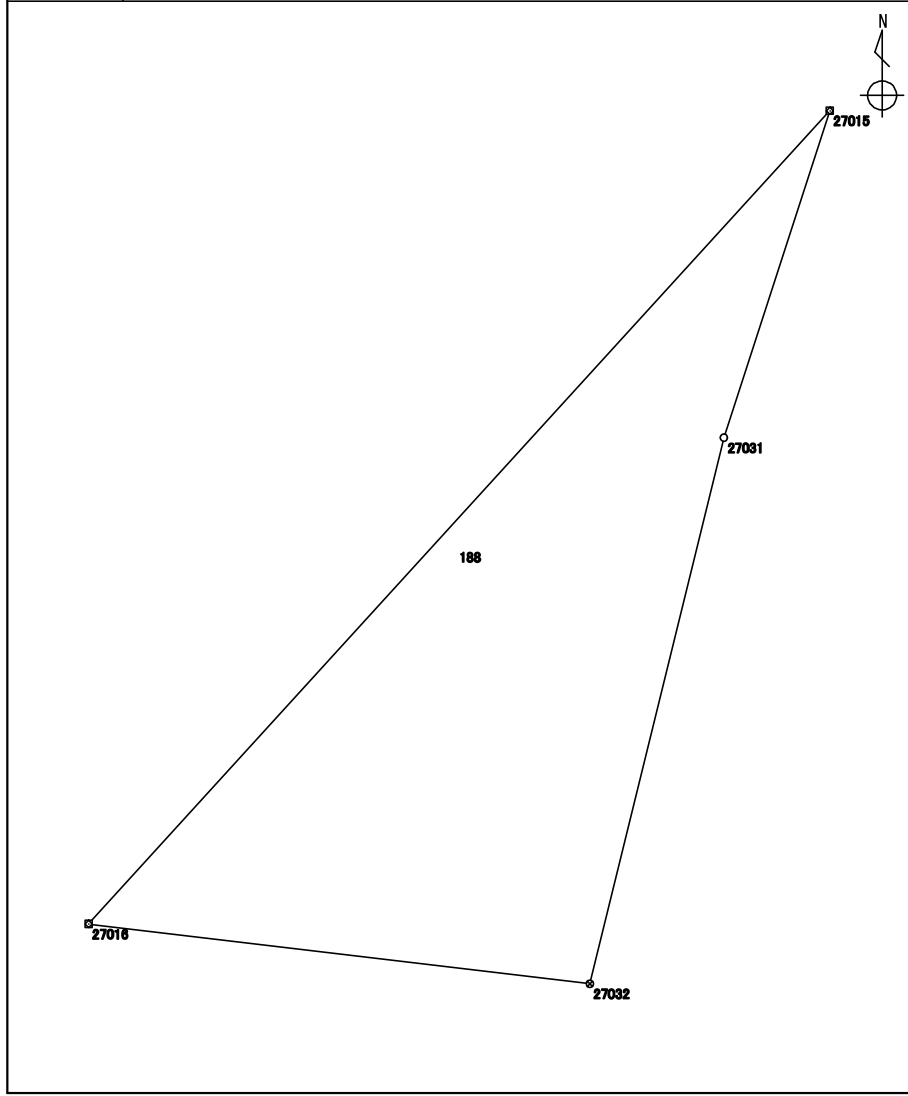

測点	X座標	Y座標	方向角	辺長	備考
	m	m	° ' "	m	
5482 : 27032	115666.114	-15946.214	276 47 47	6.312	
2348 : 27016	115666.861	-15952.482	42 20 37	13.762	
2347 : 27015	115677.033	-15943.212	197 56 15	4.298	
5481 : 27031	115672.943	-15944.536	193 48 18	7.032	

整理抄写	令和 2 年 10 月 1 日	記入者		点検者	
------	-----------------	-----	--	-----	--

地積計算簿

地区名	七尾万行	大字	万行町	字	七部	地番	189	地目	
所有者		所有者住所		面積		102.37	m ²	点数	6
図葉名	K0735-1								

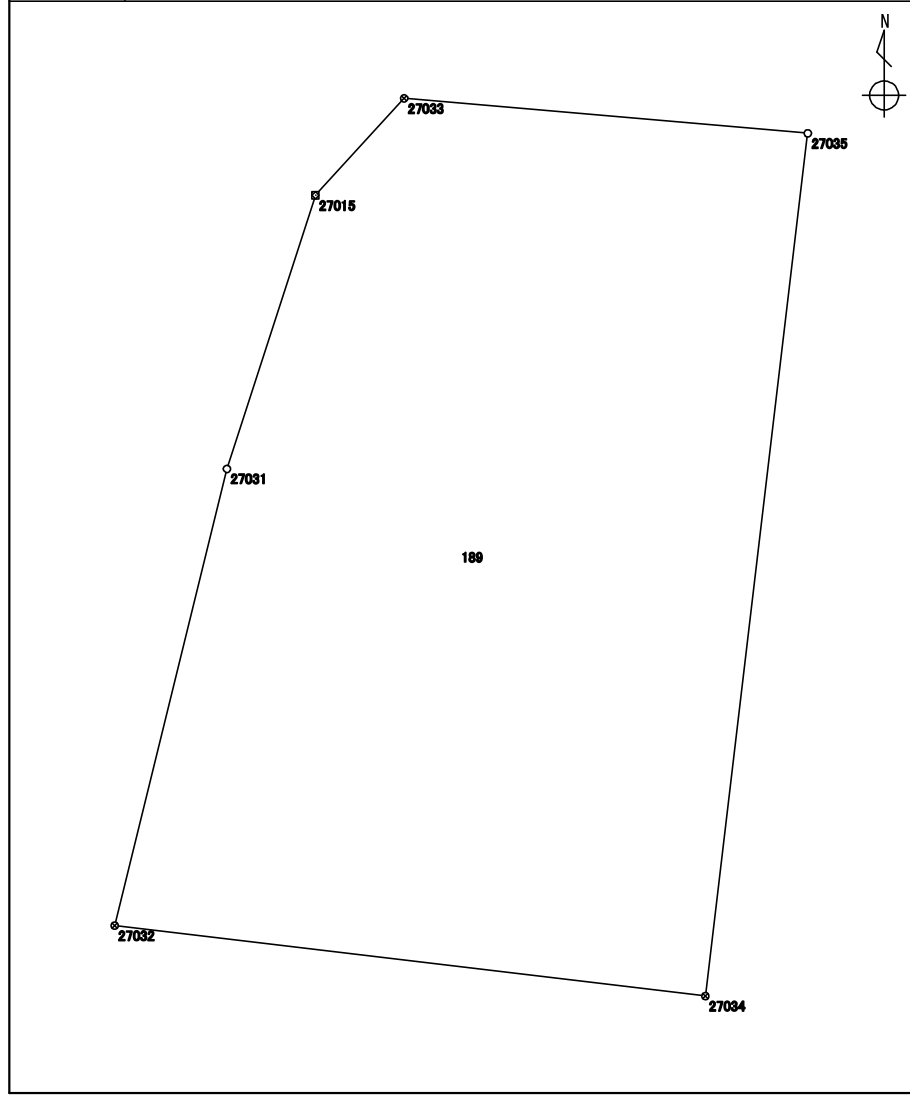

測点	X座標	Y座標	方向角	辺長	備考
	m	m	° ' "	m	
6425 : 27034	115665.060	-15937.382	276 48 20	8.894	
5482 : 27032	115666.114	-15946.214	13 48 18	7.032	
5481 : 27031	115672.943	-15944.536	17 56 15	4.298	
2347 : 27015	115677.033	-15943.212	42 24 04	1.964	
6424 : 27033	115678.484	-15941.887	94 57 14	6.056	
6426 : 27035	115677.961	-15935.853	186 45 33	12.991	

整理抄写	令和2年10月1日	記入者		点検者	
------	-----------	-----	--	-----	--

地積計算簿

地区名	七尾万行	大字	万行町	字	七部	地番	190	地目	
所有者		所有者住所		面積		108.73	m ²	点数	9
図葉名	K0735-1								

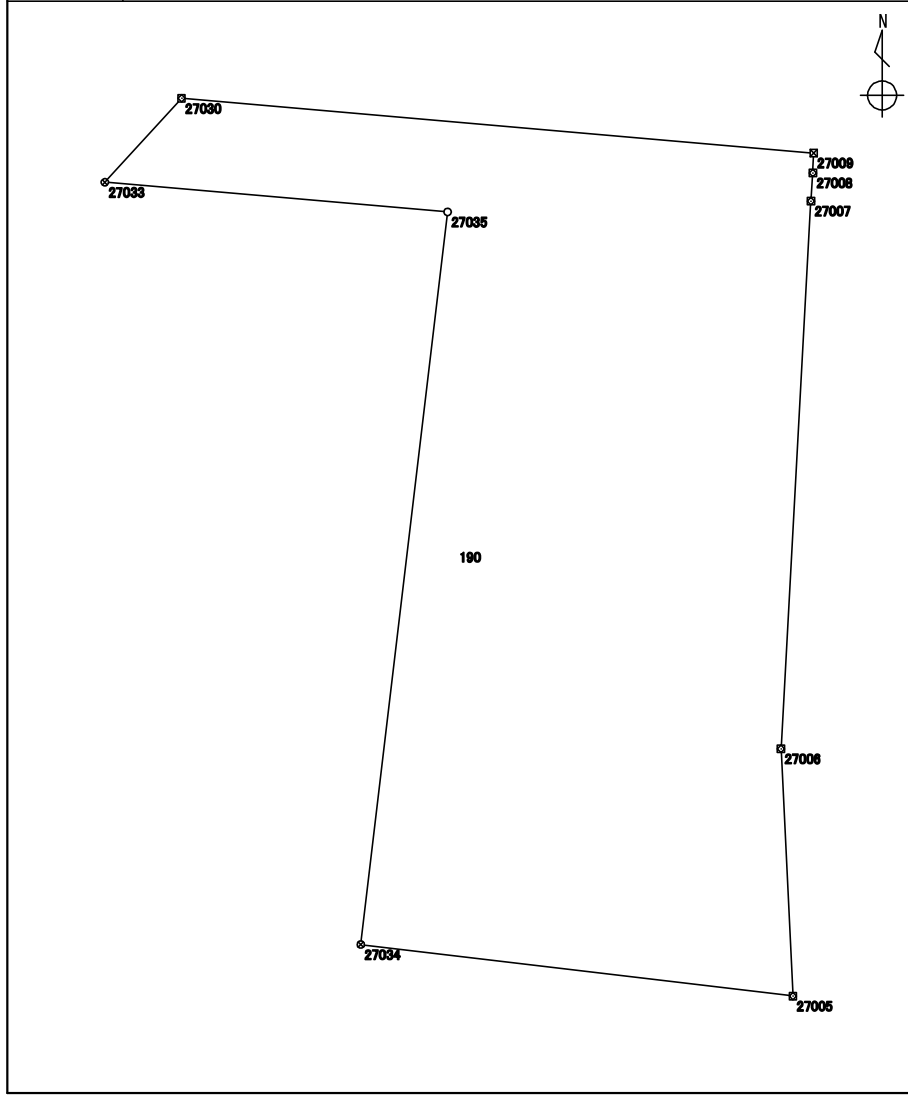

測点	X座標	Y座標	方向角	辺長	備考
	m	m	° ' "	m	
2344 : 27005	115664.153	-15929.773	276 47 51	7.662	
6425 : 27034	115665.060	-15937.382	6 45 33	12.991	
6426 : 27035	115677.961	-15935.853	274 57 14	6.056	
6424 : 27033	115678.484	-15941.887	42 25 40	2.001	
5480 : 27030	115679.961	-15940.537	94 57 07	11.167	
2336 : 27009	115678.997	-15929.411	182 07 38	0.350	
2335 : 27008	115678.647	-15929.424	183 41 29	0.497	
2334 : 27007	115678.151	-15929.456	183 08 00	9.659	
2345 : 27006	115668.506	-15929.984	177 13 30	4.358	

整理抄写	令和 2 年 10 月 1 日	記入者		点検者	
------	-----------------	-----	--	-----	--

地積計算簿

地区名	七尾万行	大字	万行町	字	七部	地番	191	地目	
所有者		所有者住所		面積		26.26	m ²	点数	7
図葉名	K0735-1								

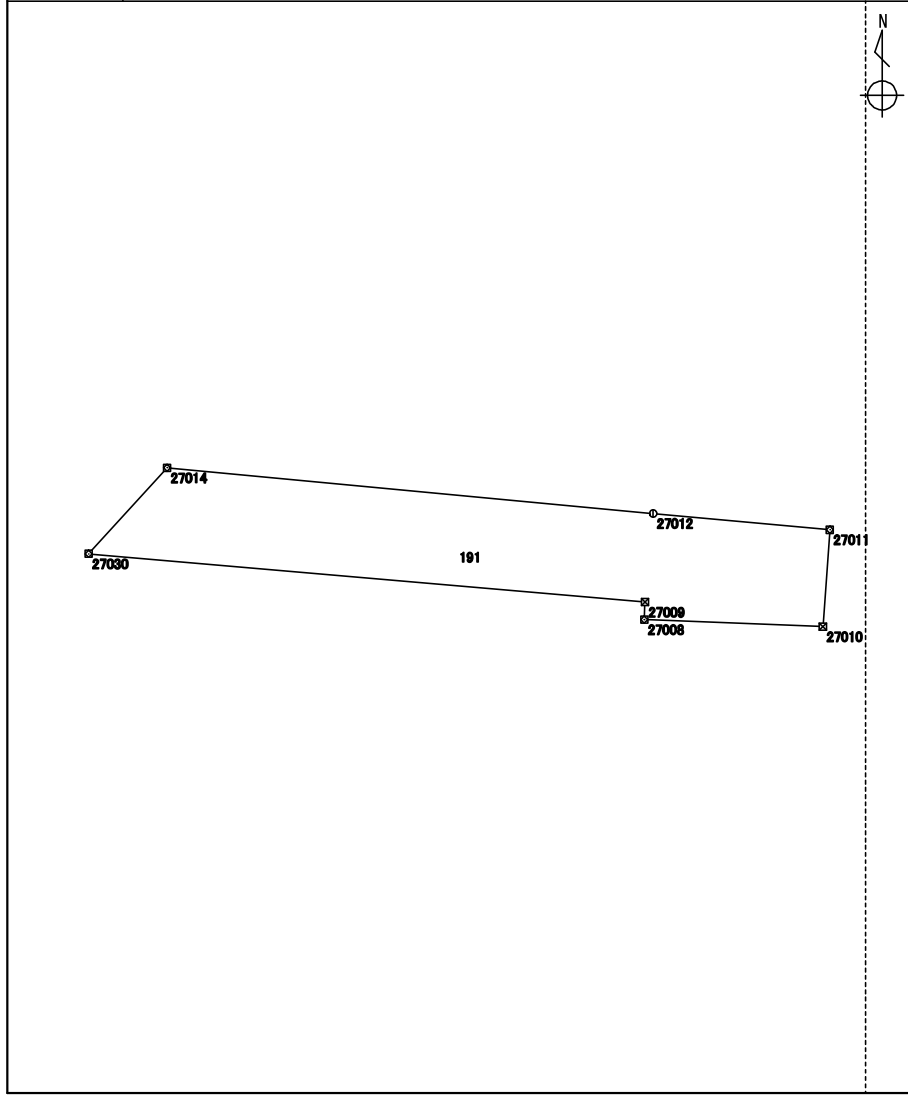

測点	X座標	Y座標	方向角	辺長	備考
	m	m	° ' "	m	
2332 : 27010	115678.506	-15925.851	272 15 36	3.575	
2335 : 27008	115678.647	-15929.424	2 07 38	0.350	
2336 : 27009	115678.997	-15929.411	274 57 07	11.167	
5480 : 27030	115679.961	-15940.537	42 23 28	2.330	
2346 : 27014	115681.682	-15938.966	95 22 42	9.761	
2333 : 27012	115680.767	-15929.247	95 15 16	3.548	
2331 : 27011	115680.442	-15925.713	184 04 38	1.940	

整理抄写	令和 2 年 10 月 1 日	記入者		点検者	
------	-----------------	-----	--	-----	--

地積計算簿

地区名	七尾万行	大字	万行町	字	七部	地番	192	地目	
所有者		所有者住所		面積		98.72	m ²	点数	5
図葉名	K0735-1								

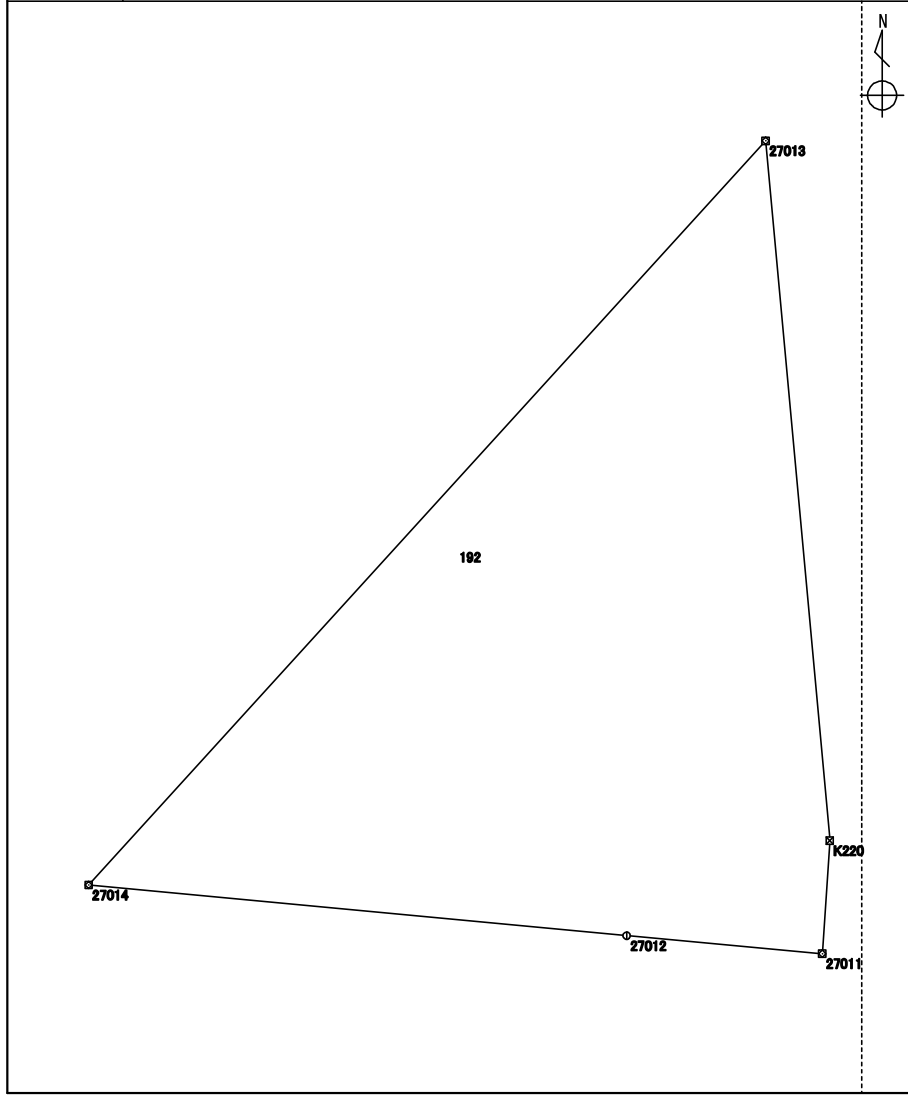

測点	X座標	Y座標	方向角	辺長	備考
	m	m	° ' "	m	
2331 : 27011	115680.442	-15925.713	275 15 16	3.548	
2333 : 27012	115680.767	-15929.247	275 22 42	9.761	
2346 : 27014	115681.682	-15938.966	42 17 41	18.172	
2327 : 27013	115695.124	-15926.737	174 45 41	12.694	
2330 : K220	115682.483	-15925.578	183 47 03	2.045	

整理抄写	令和 2 年 10 月 1 日	記入者		点検者	
------	-----------------	-----	--	-----	--

地積計算簿

地区名	七尾万行	大字	万行町	字	七部	地番	193	地目	
所有者		所有者住所		面積		96.52	m ²	点数	5
図葉名	K0735-3								

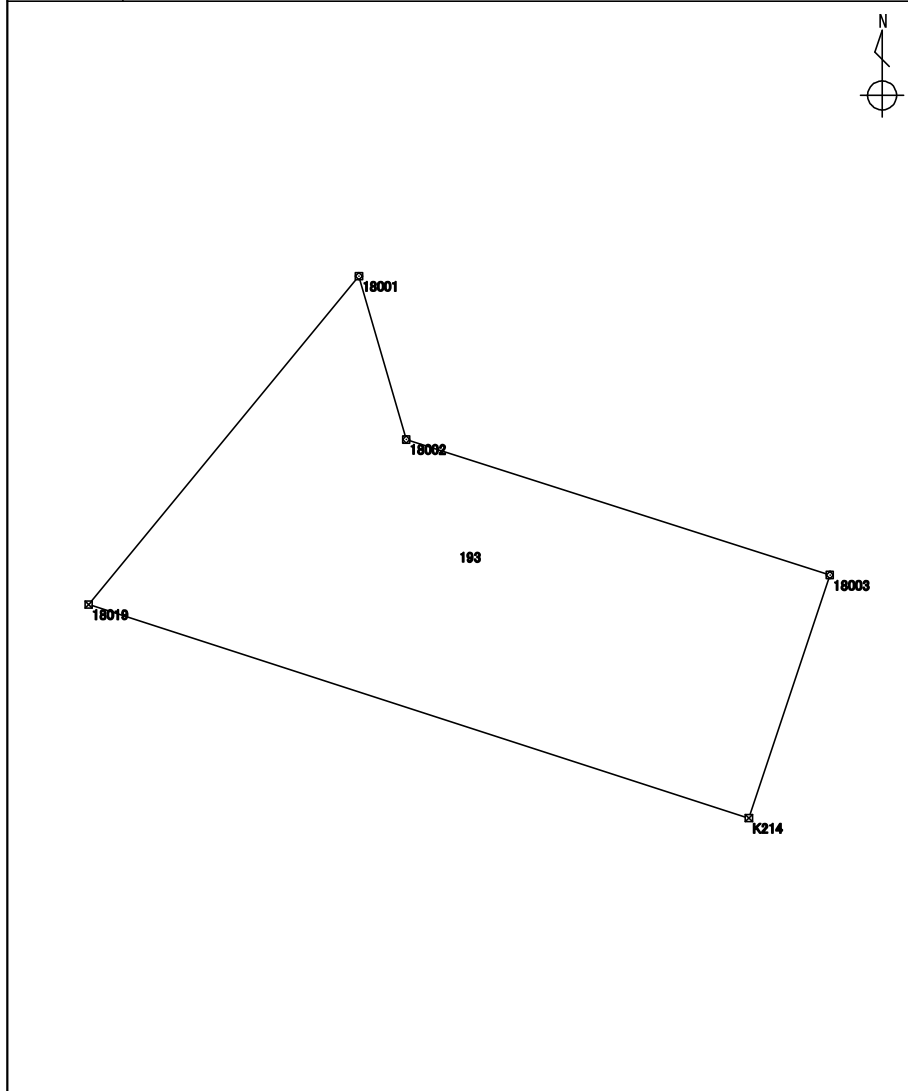

測点	X座標	Y座標	方向角	辺長	備考
	m	m	° / ' / ''	m	
5305 : 18019	115602.126	-16060.257	39 26 49	9.981	
2417 : 18001	115609.834	-16053.915	163 48 15	3.990	
4302 : 18002	115606.002	-16052.802	107 45 41	10.437	
2418 : 18003	115602.818	-16042.862	198 25 22	6.012	
4301 : K214	115597.114	-16044.762	287 55 27	16.285	

整理抄写	令和 2 年 10 月 1 日	記入者		点検者	
------	-----------------	-----	--	-----	--

地積計算簿

地区名	七尾万行	大字	万行町	字	七部	地番	194	地目	
所有者		所有者住所		面積		21.47	m ²	点数	4
図葉名	K0735-1								

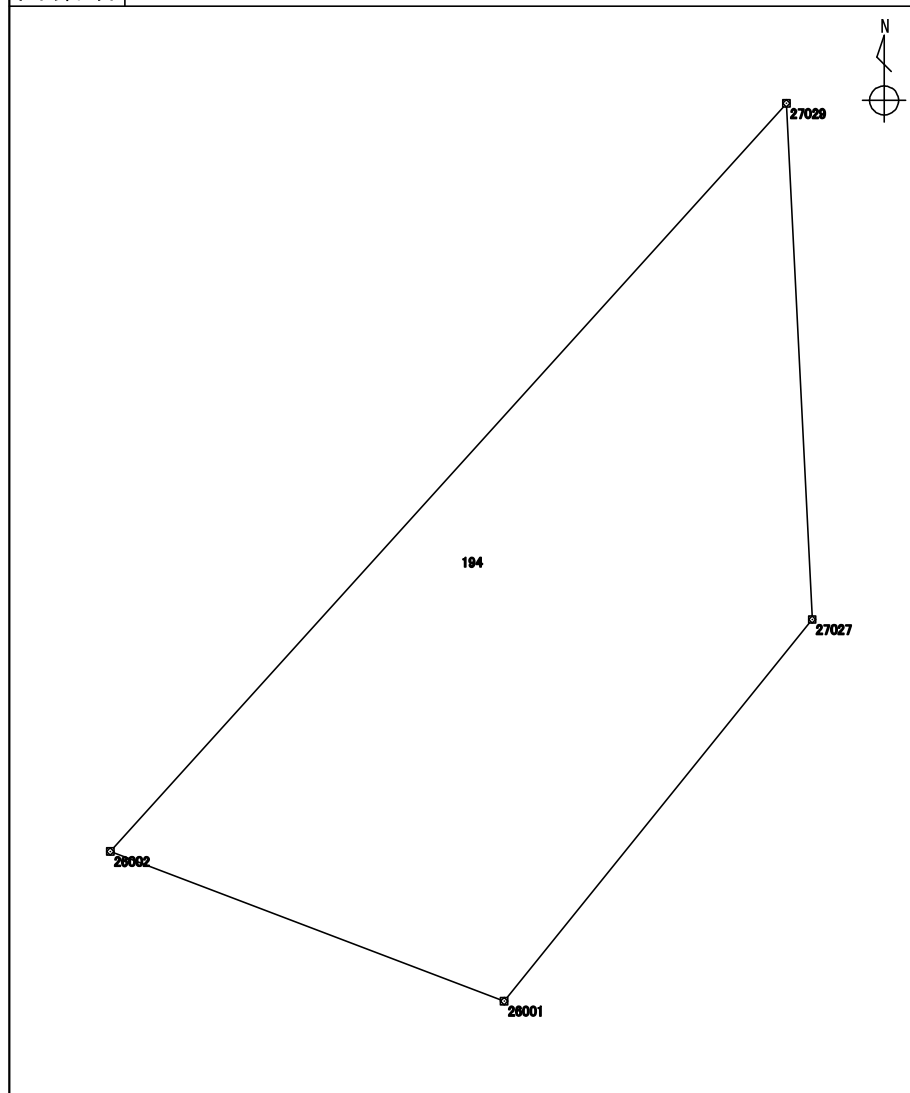

測点	X座標	Y座標	方向角	辺長	備考
	m	m	° ' "	m	
2374 : 26001	115641.032	-15971.365	290 48 09	3.674	
2375 : 26002	115642.337	-15974.800	42 06 19	8.793	
2373 : 27029	115648.861	-15968.904	177 08 18	4.506	
2371 : 27027	115644.360	-15968.679	218 54 24	4.276	

整理抄写	令和 2 年 10 月 1 日	記入者		点検者	
------	-----------------	-----	--	-----	--

地積計算簿

地区名	七尾万行	大字	万行町	字	卷七部	地番	195	地目	
所有者		所有者住所				面積	115.24 m ²	点数	13
図葉名	K0735-1 K0735-2								

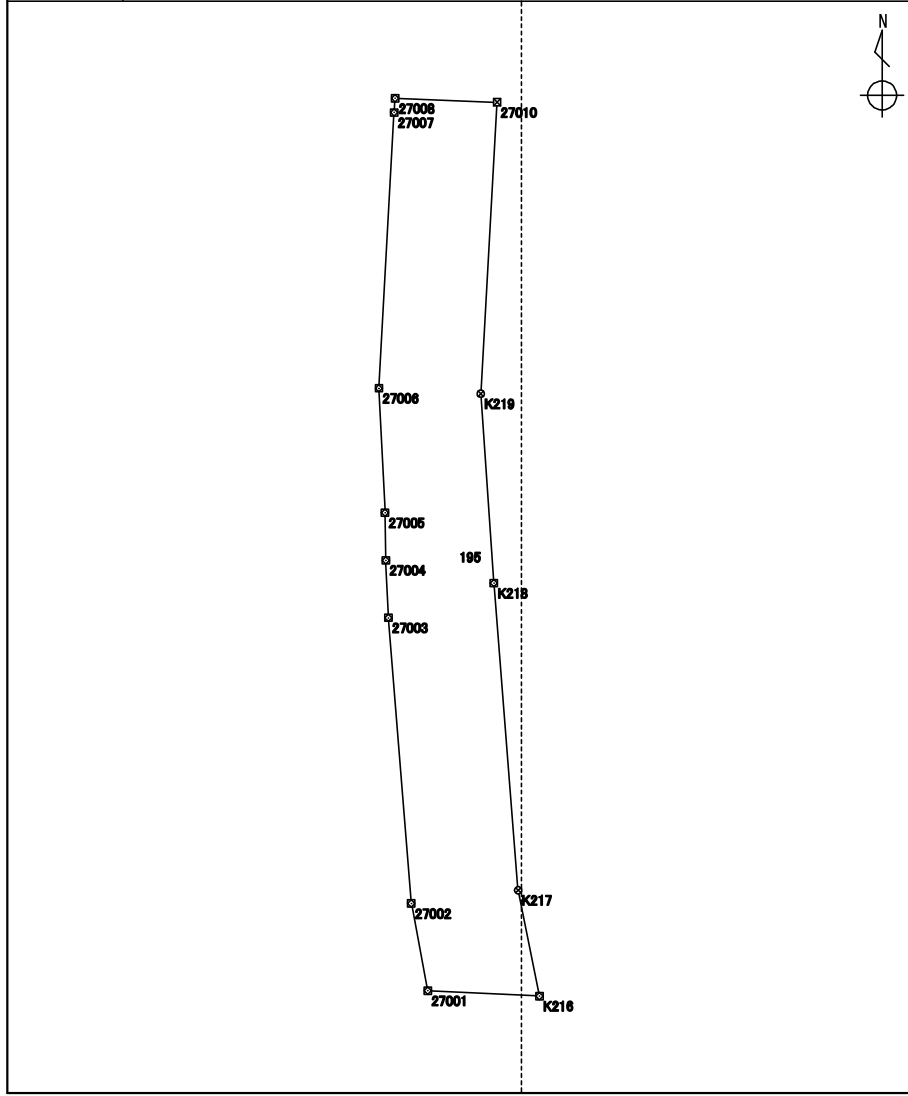

測点	X座標	Y座標	方向角	辺長	備考
	m	m	° ' "	m	
2337 : K216	115647.252	-15924.371	272 44 27	3.910	
2341 : 27001	115647.439	-15928.277	349 20 30	3.103	
2342 : 27002	115650.489	-15928.851	355 23 59	10.024	
2396 : 27003	115660.481	-15929.655	357 27 48	2.010	
2343 : 27004	115662.490	-15929.744	359 00 03	1.663	
2344 : 27005	115664.153	-15929.773	357 13 30	4.358	
2345 : 27006	115668.506	-15929.984	3 08 00	9.659	
2334 : 27007	115678.151	-15929.456	3 41 29	0.497	
2335 : 27008	115678.647	-15929.424	92 15 36	3.575	
2332 : 27010	115678.506	-15925.851	183 12 04	10.207	
2340 : K219	115668.314	-15926.421	176 02 04	6.636	
2339 : K218	115661.693	-15925.962	175 30 06	10.774	
2338 : K217	115650.952	-15925.117	168 36 03	3.774	

整理抄写	令和 2 年 10 月 1 日	記入者		点検者	
------	-----------------	-----	--	-----	--

地積計算簿

地区名	七尾万行	大字	万行町	字	七六部	地番	151	地目	
所有者		所有者住所		面積		0.25 m ²	点数	3	
図葉名	K0725-4								

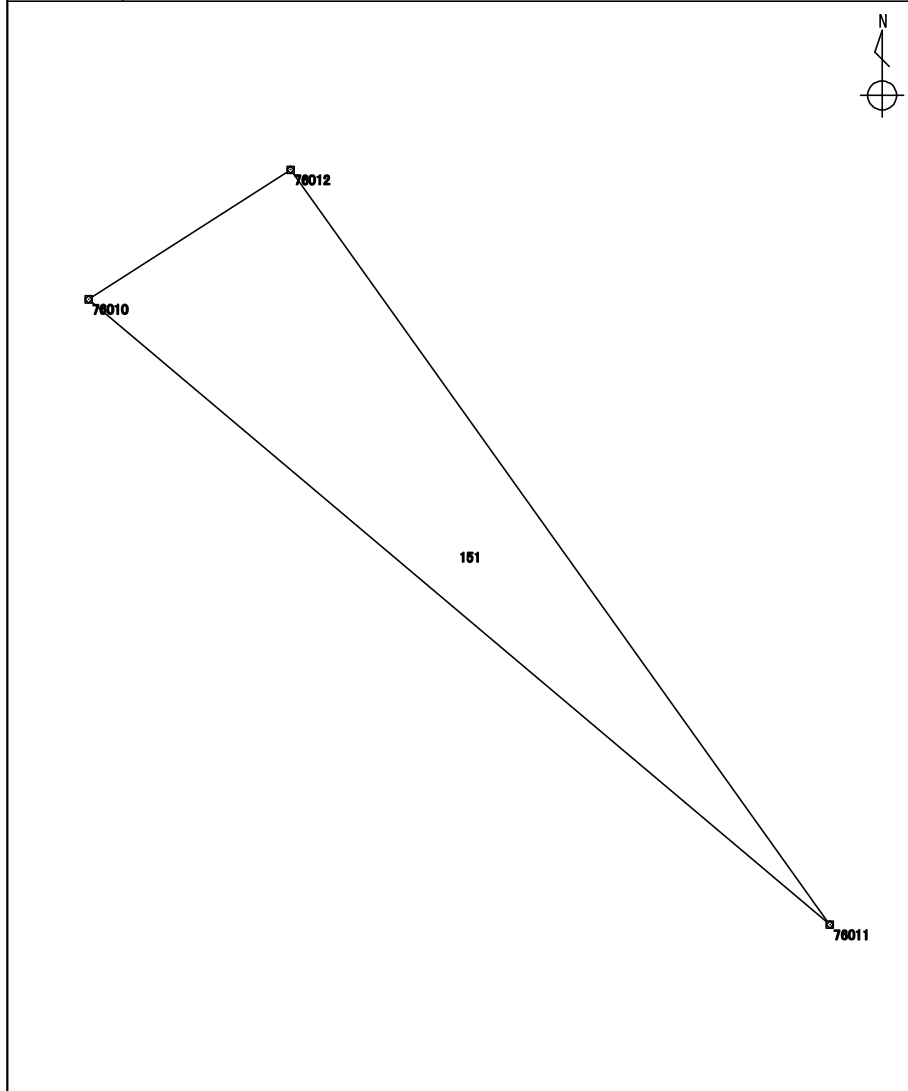

測点	X座標	Y座標	方向角	辺長	備考
	m	m	° ' "	m	
1948 : 76011	115836.346	-15848.327	310 09 32	1.474	
1947 : 76010	115837.297	-15849.454	57 18 43	0.364	
1949 : 76012	115837.494	-15849.147	144 27 44	1.410	

整理抄写	令和 2 年 10 月 1 日	記入者		点検者	
------	-----------------	-----	--	-----	--

地積計算簿

地区名	七尾万行	大字	万行町	字	七六部	地番	152	地目	
所有者		所有者住所		面積		20.44	m ²	点数	5
図葉名	K0725-4								

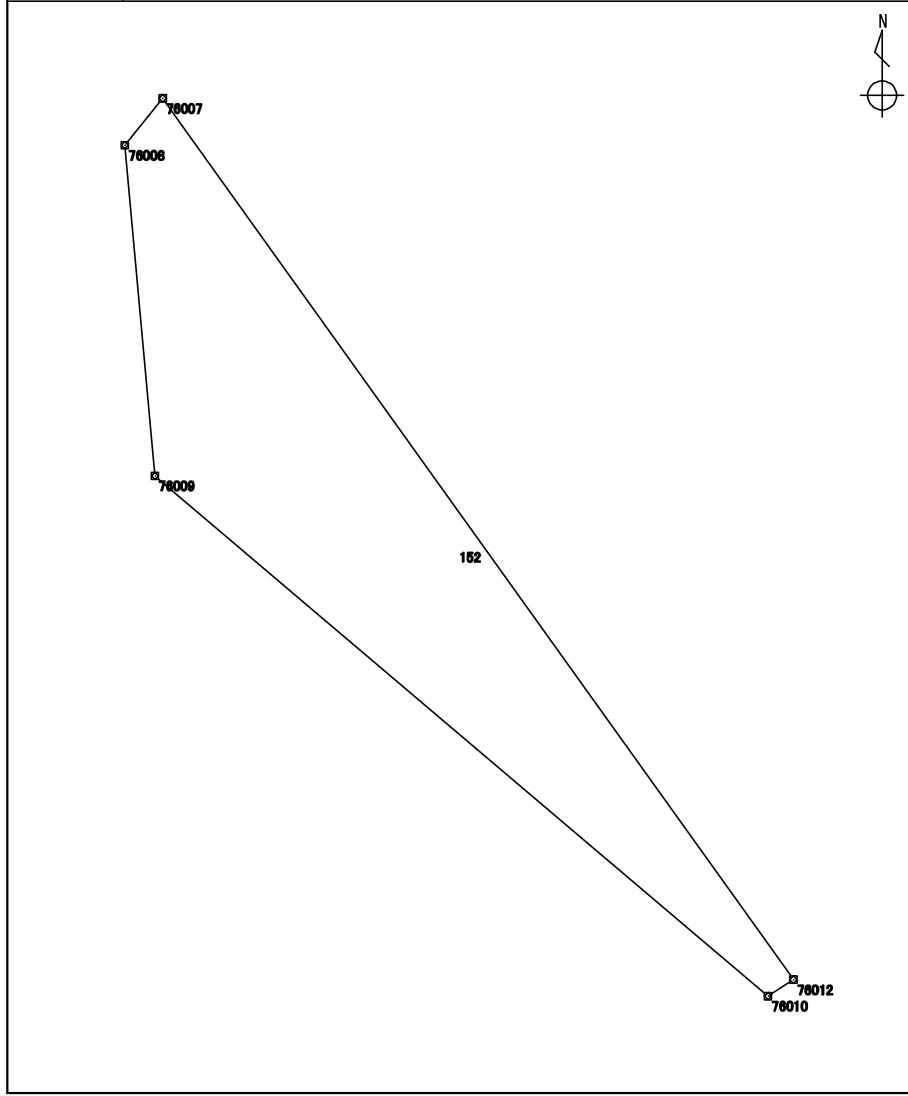

測点	X座標	Y座標	方向角	辺長	備考
	m	m	° ' "	m	
1947 : 76010	115837.297	-15849.454	310 19 29	9.681	
1897 : 76009	115843.562	-15856.835	354 48 11	3.996	
1896 : 76008	115847.542	-15857.197	38 50 41	0.725	
1895 : 76007	115848.107	-15856.742	144 24 41	13.050	
1949 : 76012	115837.494	-15849.147	237 18 43	0.364	

整理抄写	令和 2 年 10 月 1 日	記入者		点検者	
------	-----------------	-----	--	-----	--

地積計算簿

地区名	七尾万行	大字	万行町	字	七六部	地番	153	地目	
所有者		所有者住所		面積		3.75 m ²	点数	7	
図葉名	K0725-4								

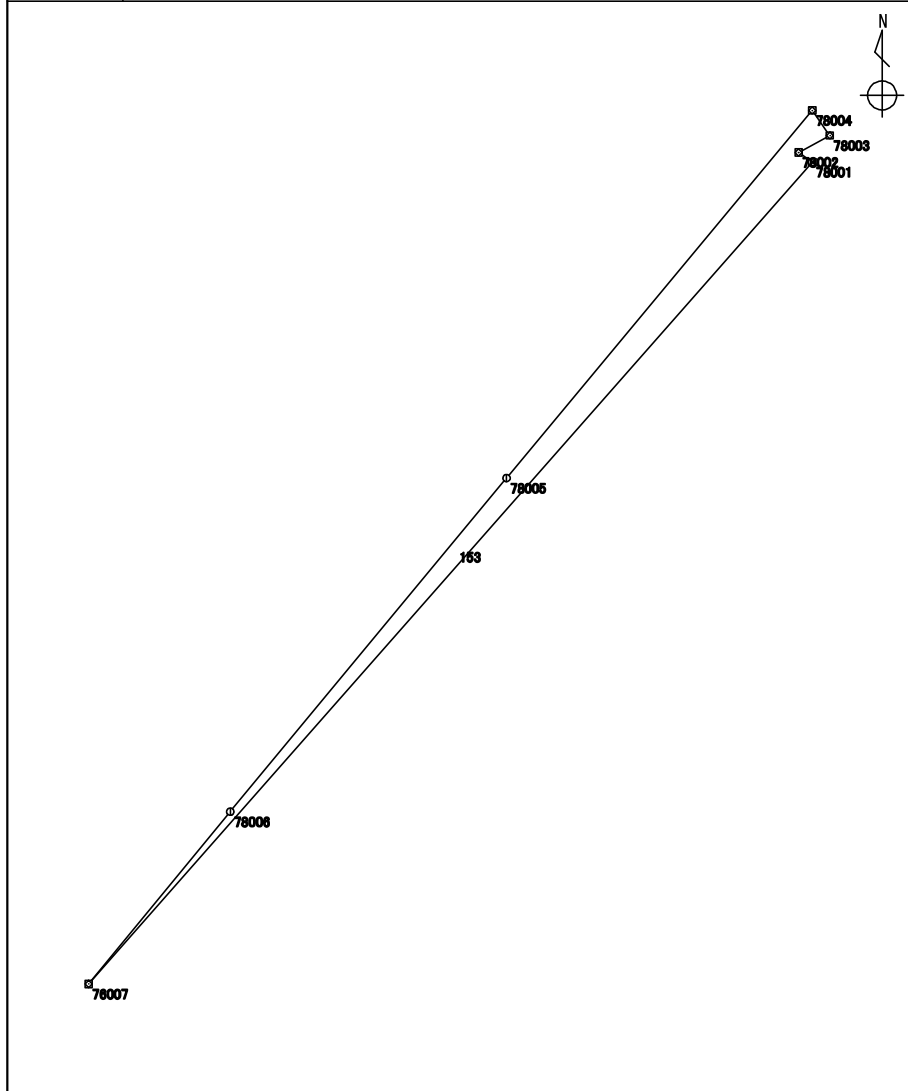

測点	X座標	Y座標	方向角	辺長	備考
	m	m	° ' "	m	
1895 : 76007	115848.107	-15856.742	39 27 23	3.088	
1894 : 78006	115850.492	-15854.779	39 36 53	5.997	
1893 : 78005	115855.112	-15850.955	39 43 53	6.622	
1892 : 78004	115860.205	-15846.722	144 46 33	0.424	
1891 : 78003	115859.858	-15846.477	241 30 37	0.492	
1890 : 78002	115859.623	-15846.910	125 11 38	0.232	
1889 : 78001	115859.489	-15846.720	221 21 52	15.165	

整理抄写	令和 2 年 10 月 1 日	記入者		点検者	
------	-----------------	-----	--	-----	--

地積計算簿

地区名	七尾万行	大字	万行町	字	七六部	地番	154	地目	
所有者		所有者住所		面積		398.40 m ²	点数	14	
図葉名	L0721-3								

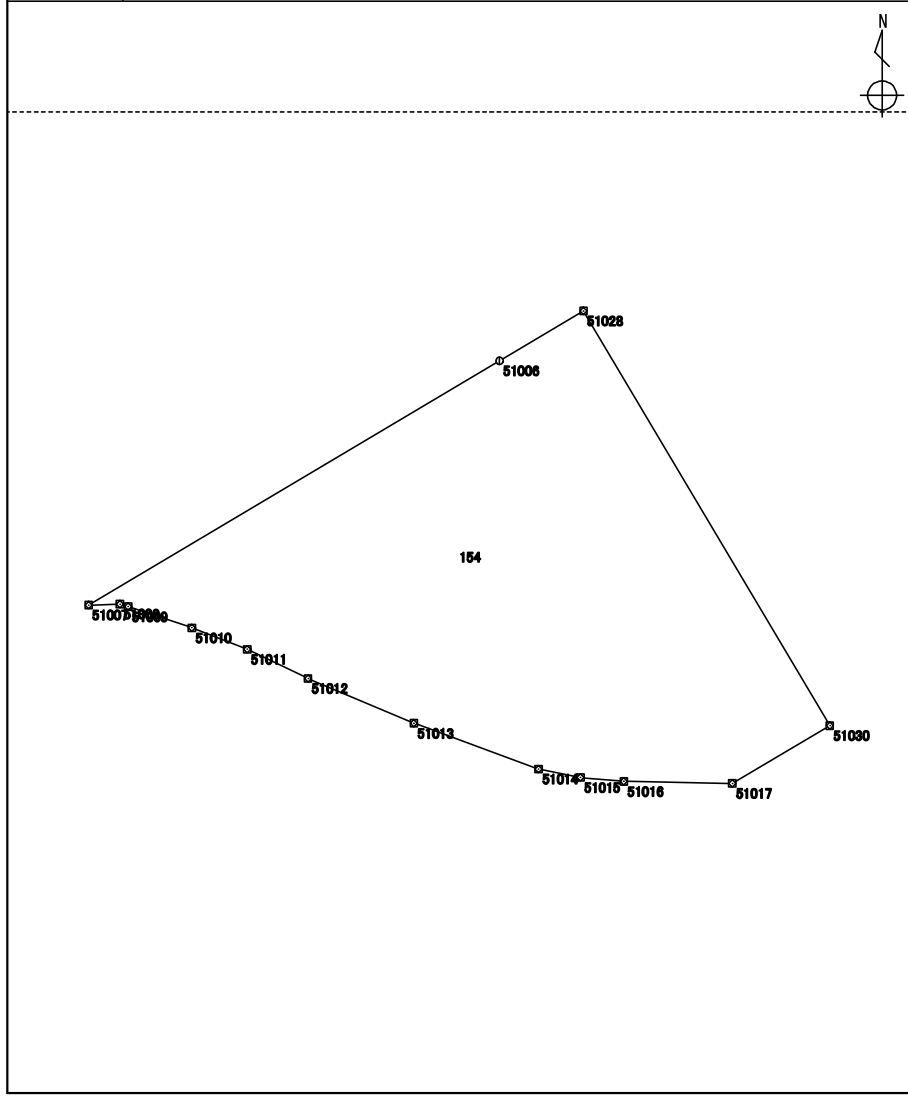

測点	X座標	Y座標	方向角	辺長	備考
	m	m	° ' "	m	
1325 : 51017	115843.096	-15602.791	271 06 40	5.156	
1326 : 51016	115843.196	-15607.947	275 07 17	2.061	
1327 : 51015	115843.380	-15610.000	281 19 15	2.037	
1328 : 51014	115843.780	-15611.998	290 12 04	6.310	
1329 : 51013	115845.959	-15617.920	292 55 53	5.461	
1330 : 51012	115848.087	-15622.950	295 39 37	3.200	
1478 : 51011	115849.473	-15625.835	291 08 32	2.825	
1479 : 51010	115850.492	-15628.470	288 23 01	3.183	
1480 : 51009	115851.496	-15631.491	287 20 45	0.415	
1481 : 51008	115851.620	-15631.888	268 13 33	1.485	
1482 : 51007	115851.574	-15633.373	59 16 24	22.709	
1306 : 51006	115863.177	-15613.852	59 14 53	4.637	
5782 : 51028	115865.548	-15609.867	149 16 41	22.919	
5784 : 51030	115845.845	-15598.158	239 19 02	5.387	

整理抄写	令和 2 年 10 月 1 日	記入者		点検者	
------	-----------------	-----	--	-----	--

地積計算簿

地区名	七尾万行	大字	万行町	字	七六部	地番	155	地目	
所有者		所有者住所		面積		455.56	m ²	点数	5
図葉名	L0721-3								

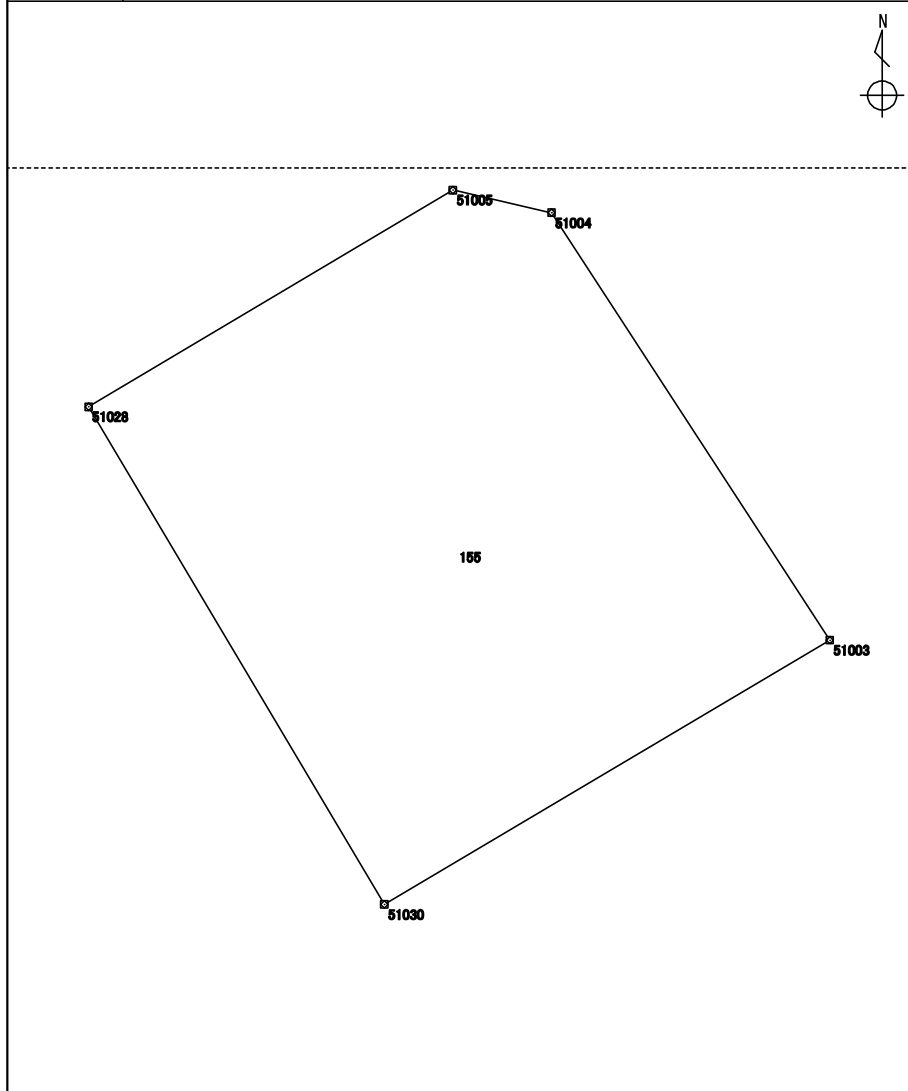

測点	X座標	Y座標	方向角	辺長	備考
	m	m	° ' "	m	
5784 : 51030	115845.845	-15598.158	329 16 41	22.919	
5782 : 51028	115865.548	-15609.867	59 14 56	16.780	
1305 : 51005	115874.128	-15595.446	103 01 02	4.009	
1304 : 51004	115873.225	-15591.540	146 55 40	20.188	
1303 : 51003	115856.307	-15580.523	239 19 17	20.504	

整理抄写	令和 2 年 10 月 1 日	記入者		点検者	
------	-----------------	-----	--	-----	--

地積計算簿

地区名	七尾万行	大字	万行町	字	七六部	地番	156	地目	
所有者		所有者住所		面積		171.80	m ²	点数	10
図葉名	L0721-3 L0721-4								

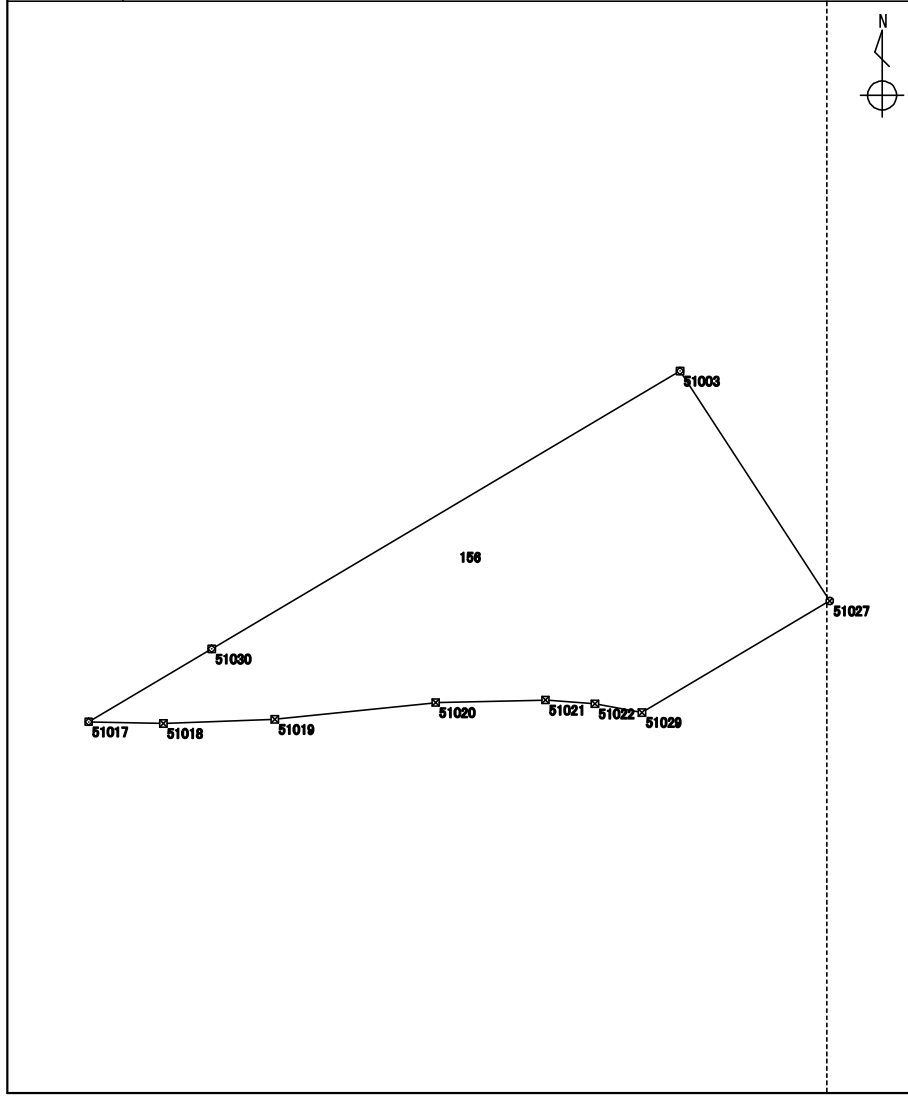

測点	X座標	Y座標	方向角	辺長	備考
	m	m	° ' "	m	
5783 : 51029	115843.450	-15581.956	280 27 41	1.800	
1299 : 51022	115843.777	-15583.727	274 15 53	1.869	
1300 : 51021	115843.916	-15585.591	268 43 33	4.137	
1301 : 51020	115843.824	-15589.727	264 03 36	6.087	
1323 : 51019	115843.194	-15595.782	267 52 13	4.197	
1324 : 51018	115843.038	-15599.977	271 10 51	2.814	
1325 : 51017	115843.096	-15602.791	59 19 02	5.387	
5784 : 51030	115845.845	-15598.158	59 19 17	20.504	
1303 : 51003	115856.307	-15580.523	146 54 52	10.329	
5781 : 51027	115847.652	-15574.884	239 16 56	8.226	

整理抄写	令和 2 年 10 月 1 日	記入者		点検者	
------	-----------------	-----	--	-----	--

地積計算簿

地区名	七尾万行	大字	万行町	字	七六部	地番	157	地目	
所有者		所有者住所		面積		36.66	m ²	点数	8
図葉名	L0721-3 L0721-4								

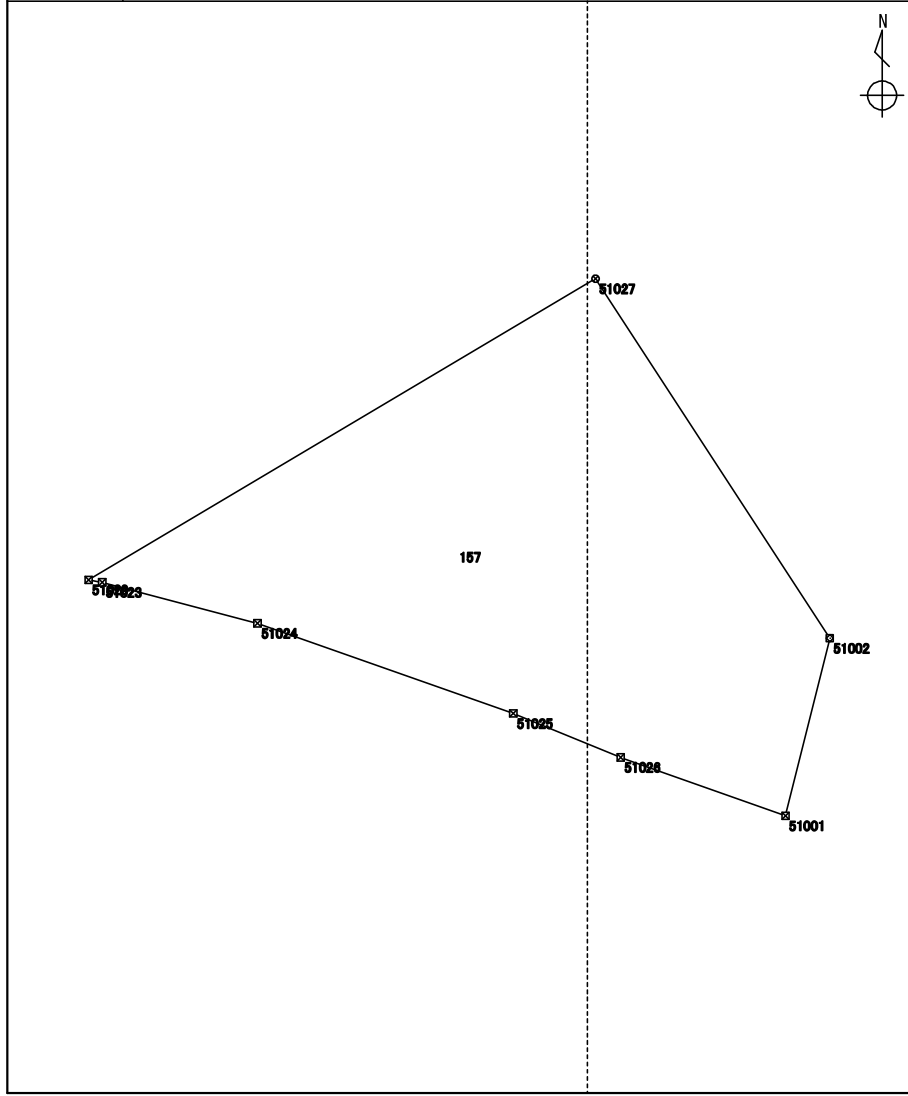

測点	X座標	Y座標	方向角	辺長	備考
	m	m	° ' "	m	
1292 : 51001	115840.159	-15572.235	289 31 15	2.436	
1295 : 51026	115840.973	-15574.531	292 08 58	1.620	
1296 : 51025	115841.584	-15576.032	289 25 54	3.781	
1297 : 51024	115842.842	-15579.598	284 47 30	2.244	
1298 : 51023	115843.415	-15581.768	280 32 46	0.191	
5783 : 51029	115843.450	-15581.956	59 16 56	8.226	
5781 : 51027	115847.652	-15574.884	146 54 44	5.988	
1293 : 51002	115842.635	-15571.615	194 03 29	2.552	

整理抄写	令和 2 年 10 月 1 日	記入者		点検者	
------	-----------------	-----	--	-----	--

地積計算簿

地区名	七尾万行	大字	万行町	字	七六部	地番	158	地目	
所有者		所有者住所		面積		91.81	m ²	点数	8
図葉名	K0725-4								

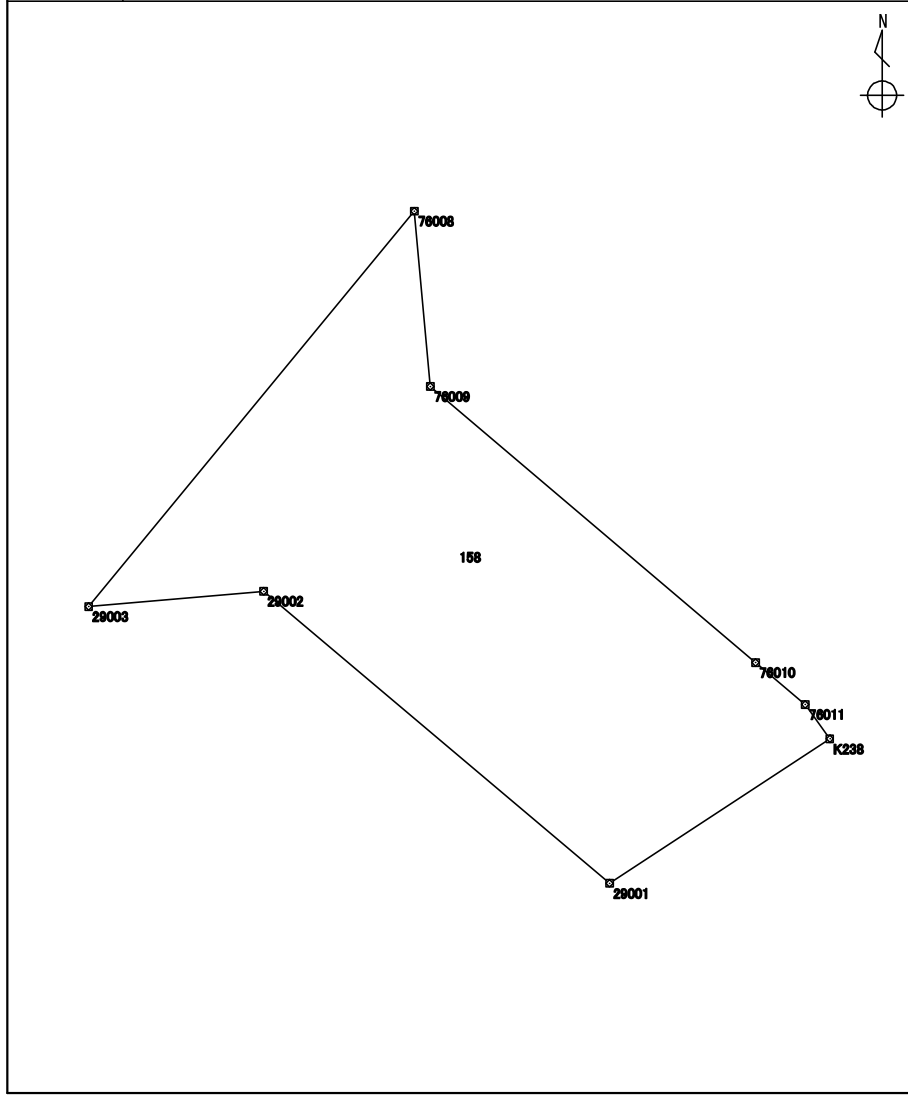

測点	X座標	Y座標	方向角	辺長	備考
	m	m	° ' "	m	
1951 : 29001	115832.287	-15852.768	310 10 55	10.270	
1898 : 29002	115838.914	-15860.615	265 00 35	3.989	
1899 : 29003	115838.567	-15864.589	39 28 32	11.627	
1896 : 76008	115847.542	-15857.197	174 48 11	3.996	
1897 : 76009	115843.562	-15856.835	130 19 29	9.681	
1947 : 76010	115837.297	-15849.454	130 09 32	1.474	
1948 : 76011	115836.346	-15848.327	144 24 25	0.960	
1950 : K238	115835.565	-15847.768	236 45 04	5.978	

整理抄写	令和 2 年 10 月 1 日	記入者		点検者	
------	-----------------	-----	--	-----	--