

地積計算簿

地区名	七尾万行	大字	万行四丁目	字		地番	201	地目	
所有者		所有者住所				面積	12.02 m ²	点数	4

図葉名 L0722-1 L0722-3

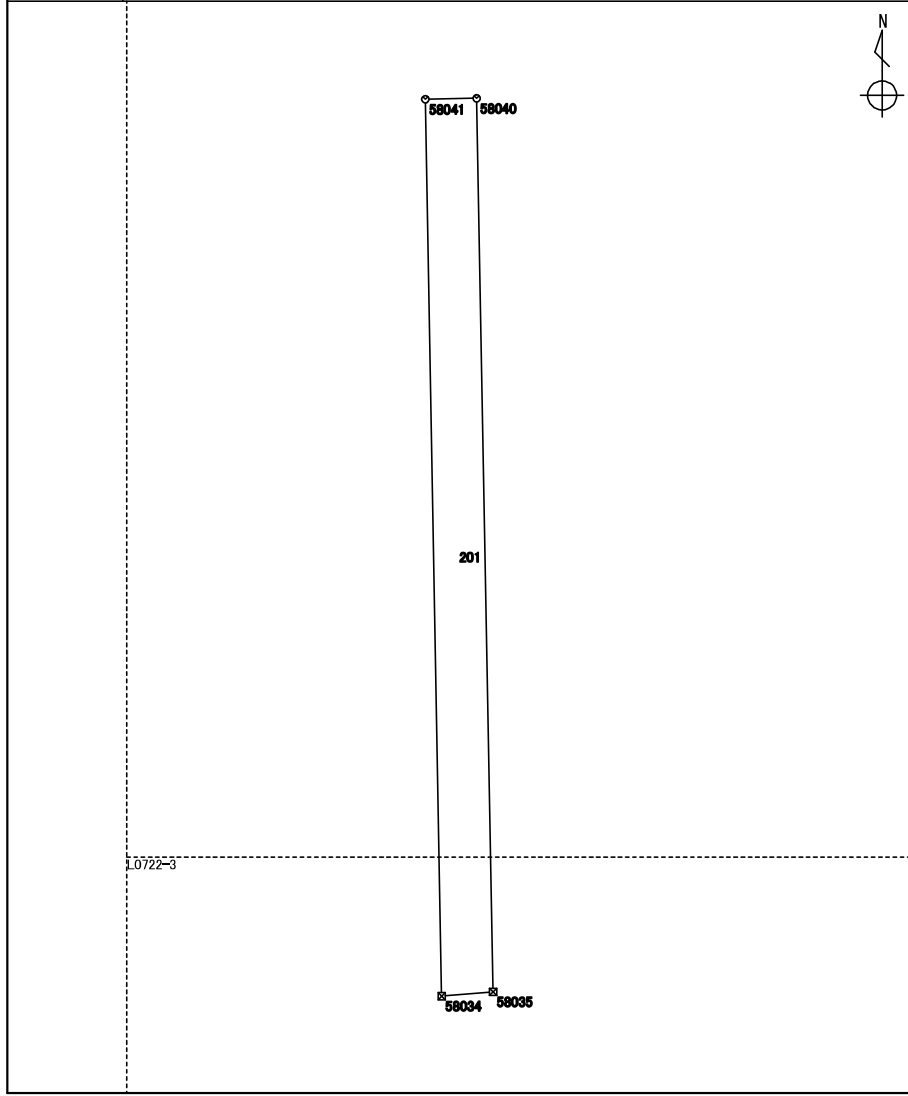

測点	X座標	Y座標	方向角	辺長	備考
	m	m	° ' "	m	
4730 : 58034	115872.754	-15394.903	358 57 27	14.511	
4737 : 58041	115887.263	-15395.167	88 57 48	0.829	
4736 : 58040	115887.278	-15394.338	178 56 59	14.457	
4731 : 58035	115872.823	-15394.073	265 14 52	0.832	

整理抄写	令和 2 年 10 月 1 日	記入者		点検者	
------	-----------------	-----	--	-----	--

地積計算簿

地区名	七尾万行	大字	万行四丁目	字		地番	202	地目	
所有者		所有者住所				面積	25.03 m ²	点数	5

図葉名 L0722-1 L0722-3

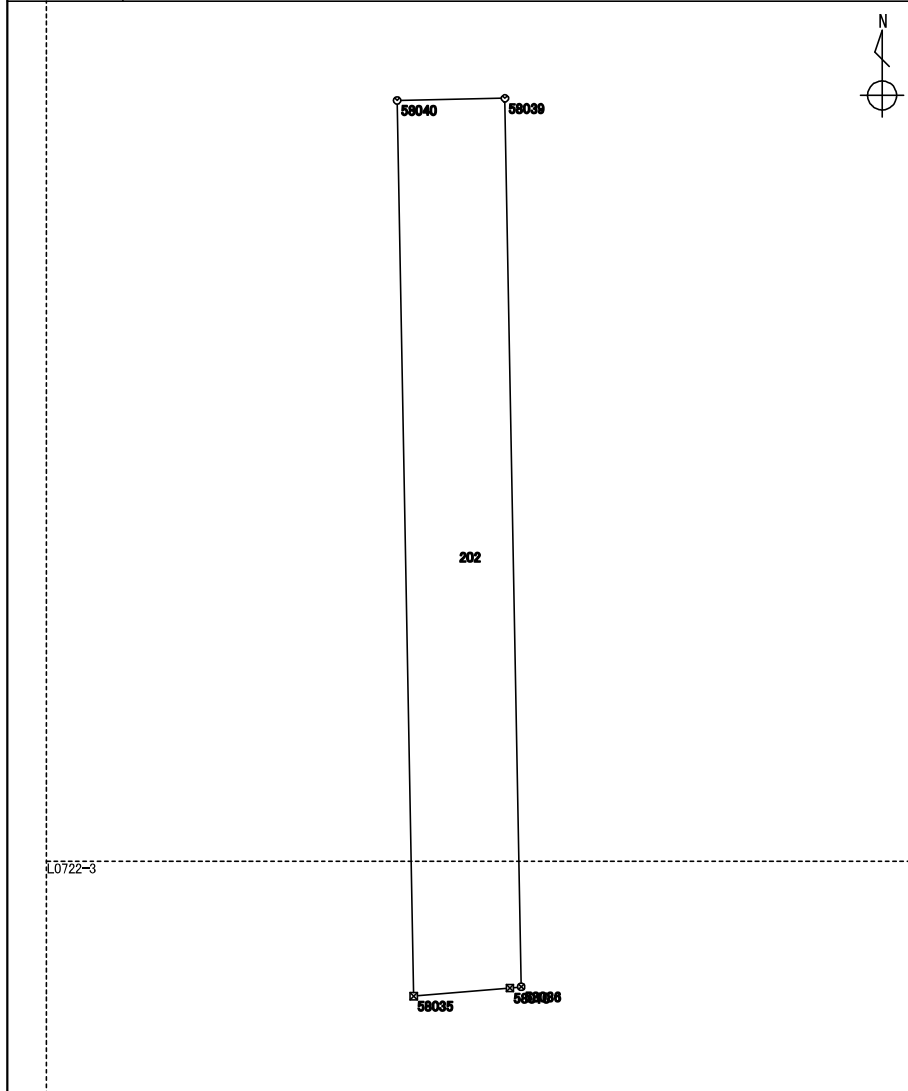

測点	X座標	Y座標	方向角	辺長	備考
	m	m	° ' "	m	
4731 : 58035	115872.823	-15394.073	358 56 59	14.457	
4736 : 58040	115887.278	-15394.338	88 52 45	1.738	
4735 : 58039	115887.312	-15392.600	178 56 57	14.342	
4732 : 58036	115872.972	-15392.337	264 00 27	0.181	
1229 : 58010	115872.953	-15392.518	265 13 16	1.560	

整理抄写	令和 2 年 10 月 1 日	記入者		点検者	
------	-----------------	-----	--	-----	--

地積計算簿

地区名	七尾万行	大字	万行四丁目	字		地番	203	地目	
所有者		所有者住所				面積	10.01 m ²	点数	4
図葉名	L0722-1 L0722-3								

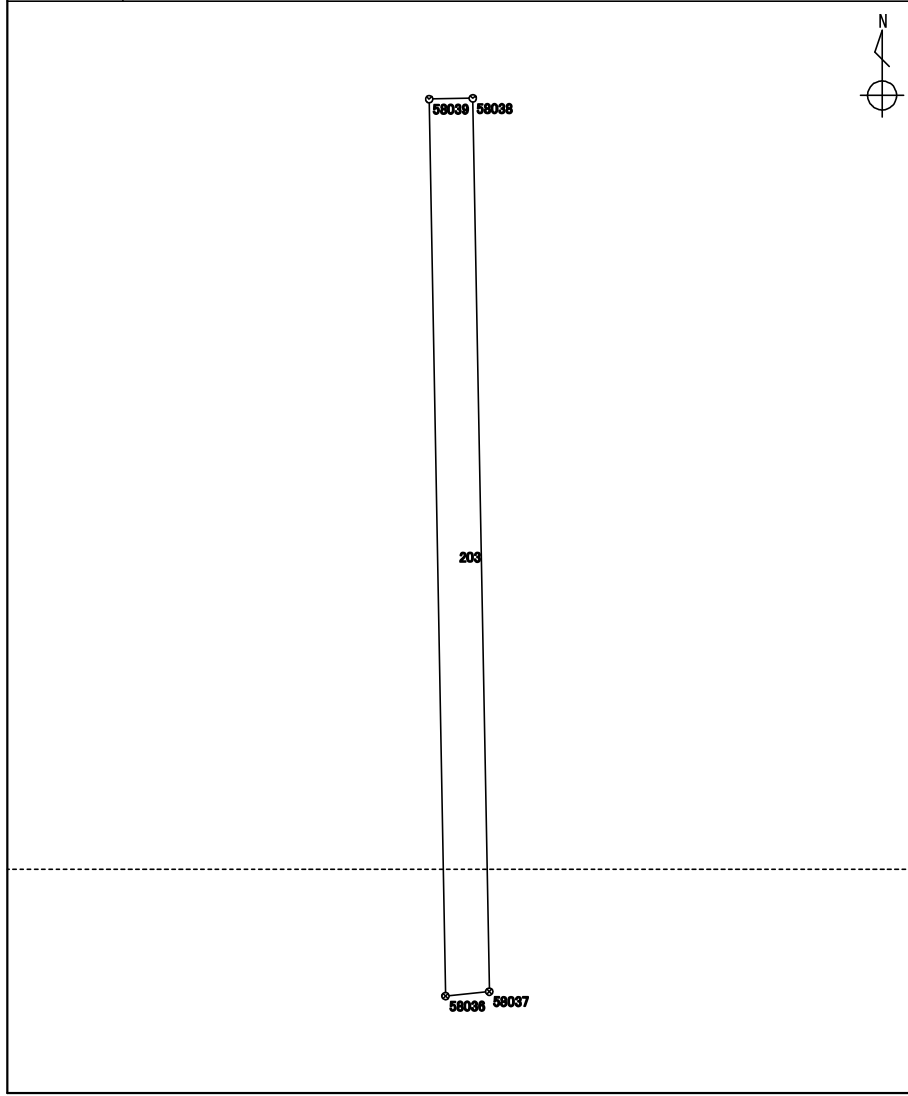

測点	X座標	Y座標	方向角	辺長	備考
	m	m	° ' "	m	
4732 : 58036	115872.972	-15392.337	358 56 57	14.342	
4735 : 58039	115887.312	-15392.600	88 56 04	0.699	
4734 : 58038	115887.325	-15391.901	178 56 42	14.283	
4733 : 58037	115873.044	-15391.638	264 07 09	0.702	

整理抄写	令和 2 年 10 月 1 日	記入者		点検者	
------	-----------------	-----	--	-----	--

地積計算簿

地区名	七尾万行	大字	万行四丁目	字		地番	204	地目	
所有者		所有者住所				面積	30.01 m ²	点数	5
図葉名	L0722-1 L0722-3								

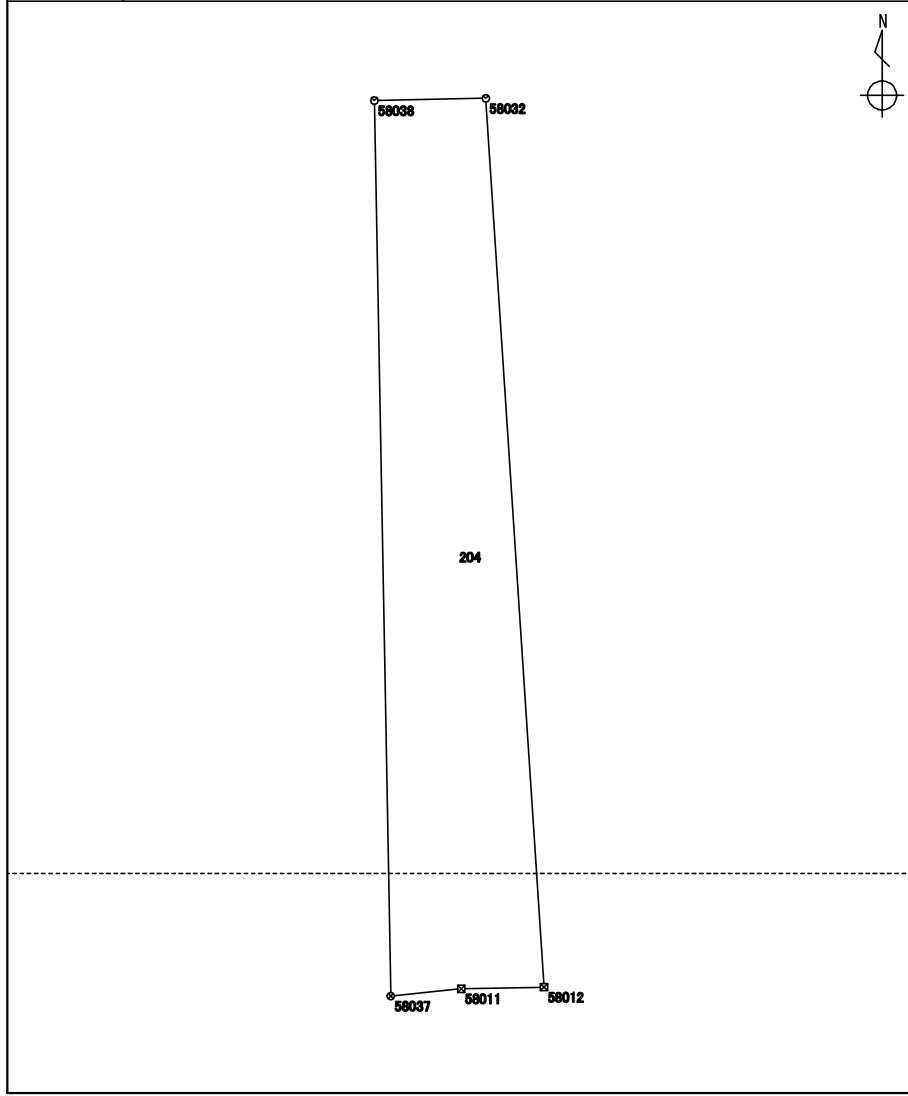

測点	X座標	Y座標	方向角	辺長	備考
	m	m	° ' "	m	
4733 : 58037	115873.044	-15391.638	358 56 42	14.283	
4734 : 58038	115887.325	-15391.901	88 52 18	1.777	
5870 : 58032	115887.360	-15390.124	176 14 46	14.204	
1231 : 58012	115873.186	-15389.194	268 52 21	1.321	
1230 : 58011	115873.160	-15390.515	264 06 09	1.128	

整理抄写	令和 2 年 10 月 1 日	記入者		点検者	
------	-----------------	-----	--	-----	--

地積計算簿

地区名	七尾万行	大字	万行四丁目	字		地番	205	地目	
所有者		所有者住所				面積	17.78 m ²	点数	4
図葉名	L0722-1 L0722-3								

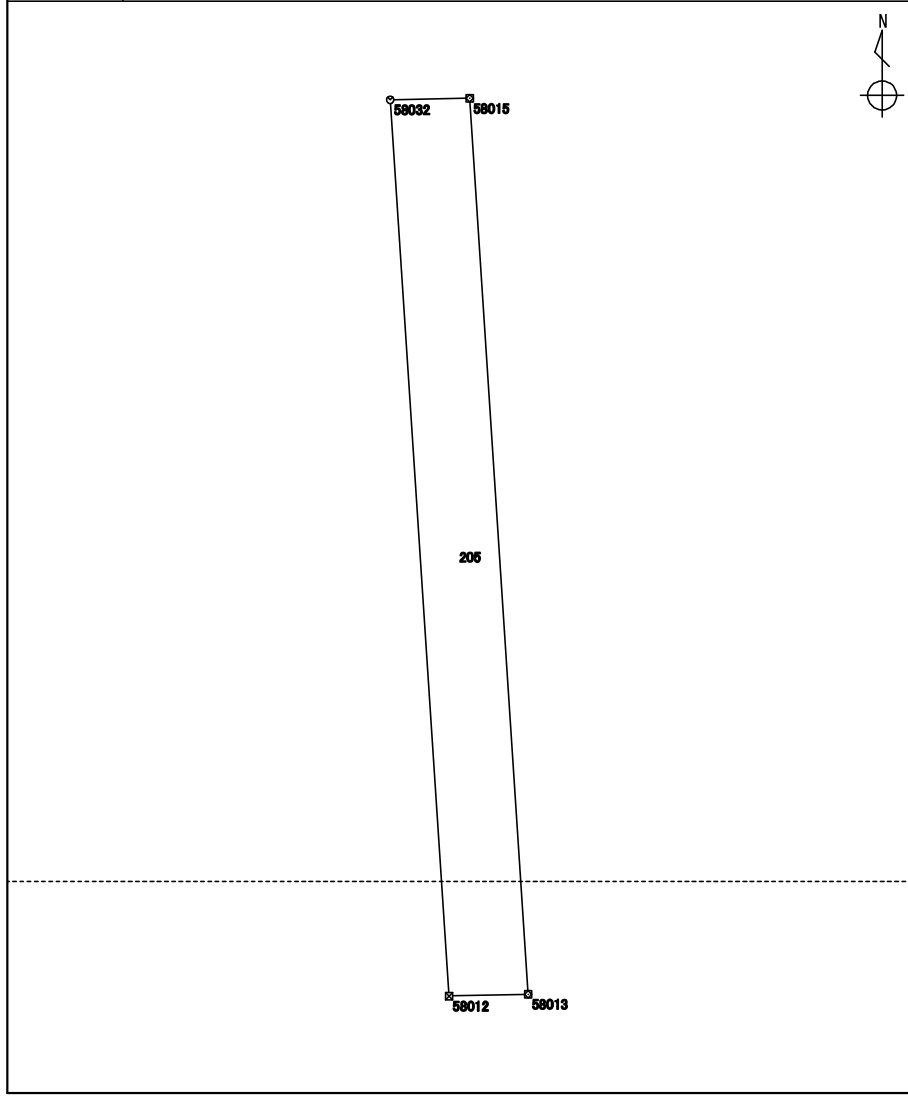

測点	X座標	Y座標	方向角	辺長	備考
	m	m	° ' "	m	
1231 : 58012	115873.186	-15389.194	356 14 46	14.204	
5870 : 58032	115887.360	-15390.124	88 54 19	1.256	
256 : 58015	115887.384	-15388.868	176 15 53	14.199	
1232 : 58013	115873.215	-15387.943	268 40 19	1.251	

整理抄写	令和 2 年 10 月 1 日	記入者		点検者	
------	-----------------	-----	--	-----	--

地積計算簿

地区名	七尾万行	大字	万行四丁目	字		地番	206	地目	
所有者		所有者住所				面積	18.95 m ²	点数	12

図葉名 L0721-2 L0722-1

測点	X座標	Y座標	方向角	辺長	備考
	m	m	° ' "	m	
1221 : 58002	115886.863	-15416.552	358 54 29	0.682	
5868 : 58030	115887.545	-15416.565	88 55 22	27.660	
5864 : 58026	115888.065	-15388.909	176 33 17	0.682	
256 : 58015	115887.384	-15388.868	268 54 19	1.256	
5870 : 58032	115887.360	-15390.124	268 52 18	1.777	
4734 : 58038	115887.325	-15391.901	268 56 04	0.699	
4735 : 58039	115887.312	-15392.600	268 52 45	1.738	
4736 : 58040	115887.278	-15394.338	268 57 48	0.829	
4737 : 58041	115887.263	-15395.167	268 53 27	4.803	
4738 : 58042	115887.170	-15399.970	268 53 44	2.386	
252 : 58014	115887.124	-15402.356	268 57 10	3.994	
5869 : 58031	115887.051	-15406.350	268 56 39	10.203	

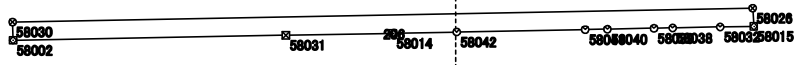

整理抄写	令和 2 年 10 月 1 日	記入者	点検者
------	-----------------	-----	-----

地積計算簿

地区名	七尾万行	大字	万行四丁目	字		地番	207	地目	
所有者		所有者住所				面積	611.91 m ²	点数	6
図葉名	L0721-2 L0722-1								

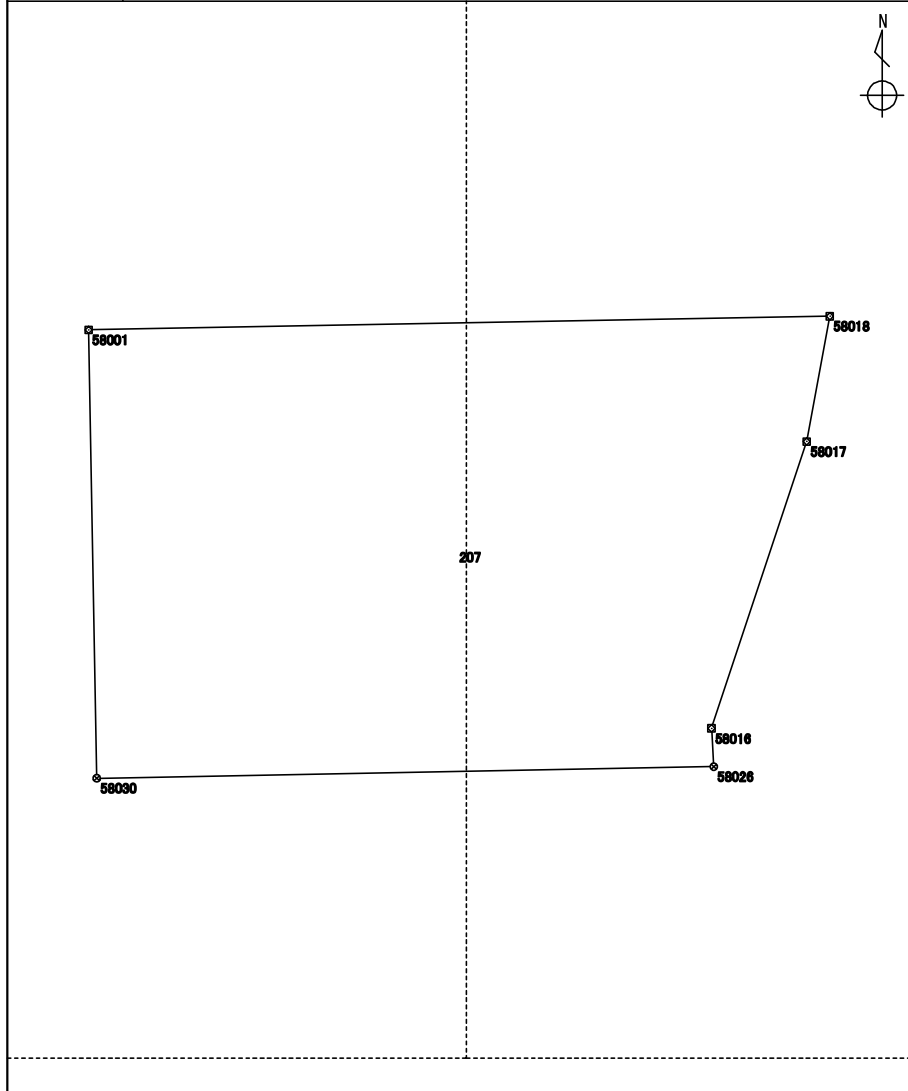

測点	X座標	Y座標	方向角	辺長	備考
	m	m	° ' "	m	
5868 : 58030	115887.545	-15416.565	358 57 05	20.107	
1219 : 58001	115907.649	-15416.933	88 56 29	33.234	
258 : 58018	115908.263	-15383.704	190 26 54	5.712	
257 : 58017	115902.645	-15384.740	198 21 51	13.556	
659 : 58016	115889.779	-15389.011	176 35 40	1.717	
5864 : 58026	115888.065	-15388.909	268 55 22	27.660	

整理抄写	令和 2 年 10 月 1 日	記入者		点検者	
------	-----------------	-----	--	-----	--

地積計算簿

地区名	七尾万行	大字	万行四丁目	字		地番	208	地目	
所有者		所有者住所				面積	35.08 m ²	点数	4
図葉名	L0721-2 L0722-1								

測点	X座標	Y座標	方向角	辺長	備考
	m	m	° ' "	m	
1219 : 58001	115907.649	-15416.933	358 57 55	1.052	
5867 : 58029	115908.701	-15416.952	88 56 29	33.447	
5865 : 58027	115909.319	-15383.510	190 24 35	1.073	
258 : 58018	115908.263	-15383.704	268 56 29	33.234	

整理抄写	令和 2 年 10 月 1 日	記入者		点検者	
------	-----------------	-----	--	-----	--

地 積 計 算 簿

地区名	七尾万行	大字	万行四丁目	字		地番	209	地目	
所有者		所有者住所				面積	20.20 m ²	点数	4

図葉名 L0721-2 L0722-1

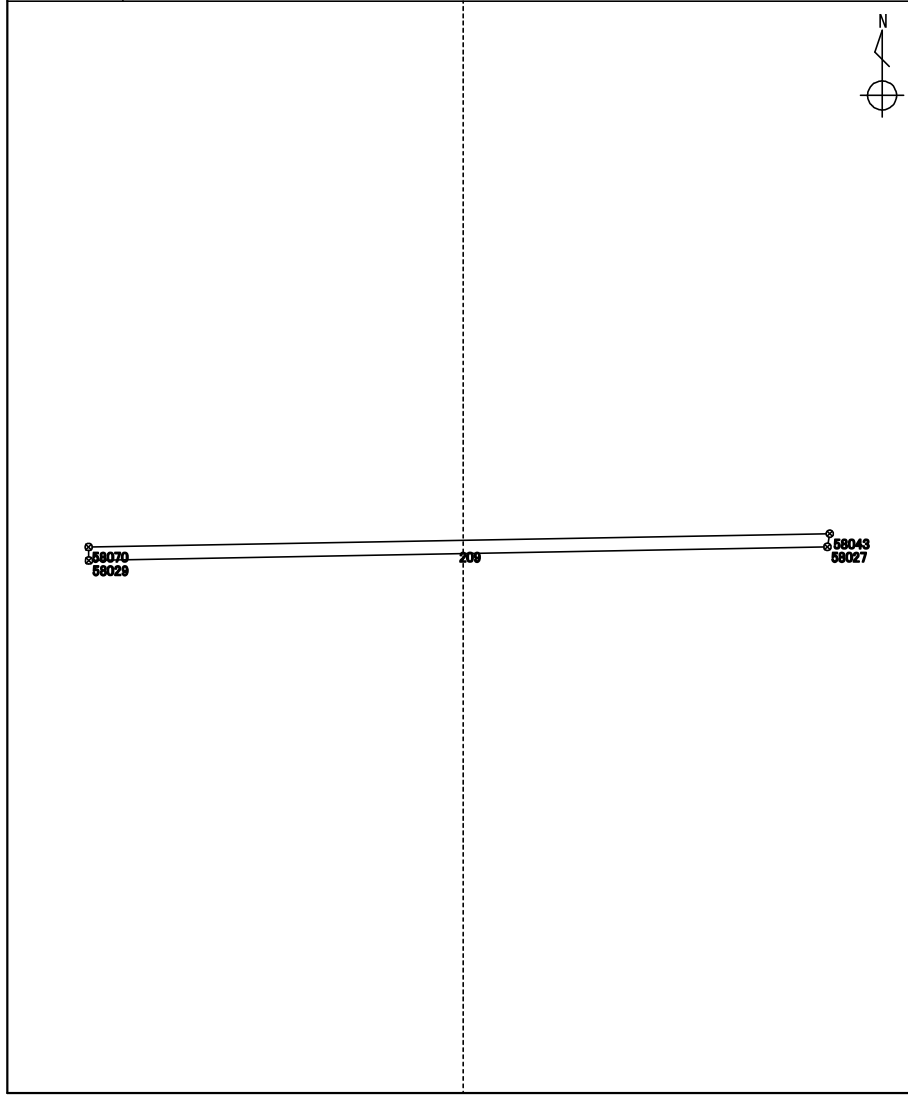

測 点	X 座標	Y 座標	方向角	辺長	備 考
	m	m	° ' "	m	
5867 : 58029	115908.701	-15416.952	359 03 50	0.612	
4766 : 58070	115909.313	-15416.962	88 58 21	33.567	
4739 : 58043	115909.915	-15383.400	190 27 25	0.606	
5865 : 58027	115909.319	-15383.510	268 56 29	33.447	

整理抄写 令和 2 年 10 月 1 日 記入者 点検者

地積計算簿

地区名	七尾万行	大字	万行四丁目	字		地番	210	地目	
所有者		所有者住所				面積	168.13 m ²	点数	4
図葉名	L0721-2 L0722-1								

測点	X座標	Y座標	方向角	辺長	備考
	m	m	° ' "	m	
4766 : 58070	115909.313	-15416.962	358 59 23	4.934	
4765 : 58069	115914.247	-15417.049	88 58 14	34.566	
4740 : 58044	115914.868	-15382.488	190 25 59	5.036	
4739 : 58043	115909.915	-15383.400	268 58 21	33.567	

整理抄写	令和 2 年 10 月 1 日	記入者		点検者	
------	-----------------	-----	--	-----	--

地積計算簿

地区名	七尾万行	大字	万行四丁目	字		地番	211	地目	
所有者		所有者住所				面積	149.97 m ²	点数	5
図葉名	L0721-2 L0722-1								

測点	X座標	Y座標	方向角	辺長	備考
	m	m	° ' "	m	
4765 : 58069	115914.247	-15417.049	358 58 38	4.313	
4764 : 58068	115918.560	-15417.126	88 58 03	34.794	
4741 : 58045	115919.187	-15382.337	179 14 45	3.267	
268 : 58019	115915.920	-15382.294	190 26 55	1.069	
4740 : 58044	115914.868	-15382.488	268 58 14	34.566	

整理抄写	令和 2 年 10 月 1 日	記入者		点検者	
------	-----------------	-----	--	-----	--

地積計算簿

地区名	七尾万行	大字	万行四丁目	字		地番	212	地目	
所有者		所有者住所				面積	55.17 m ²	点数	4
図葉名	L0721-2 L0722-1								

測点	X座標	Y座標	方向角	辺長	備考
	m	m	° ' "	m	
4764 : 58068	115918.560	-15417.126	358 59 21	1.587	
4763 : 58067	115920.147	-15417.154	88 58 21	34.801	
4742 : 58046	115920.771	-15382.358	179 14 26	1.584	
4741 : 58045	115919.187	-15382.337	268 58 03	34.794	

整理抄写	令和 2 年 10 月 1 日	記入者		点検者	
------	-----------------	-----	--	-----	--

地積計算簿

地区名	七尾万行	大字	万行四丁目	字		地番	213	地目	
所有者		所有者住所				面積	111.98 m ²	点数	5

図葉名 L0721-2 L0722-1

測点	X座標 m	Y座標 m	方向角 ° ' "	辺長 m	備考
4763 : 58067	115920.147	-15417.154	358 59 16	3.226	
3 : 58025	115923.373	-15417.211	88 58 06	34.431	
5866 : 58028	115923.993	-15382.785	167 58 57	1.969	
269 : 58020	115922.067	-15382.375	179 14 55	1.296	
4742 : 58046	115920.771	-15382.358	268 58 21	34.801	

The diagram shows a plot with five vertices labeled 58025, 58067, 58028, 58020, and 58046. A vertical dashed line labeled '213' is drawn through the plot. A north arrow is located in the upper right quadrant of the plot area.

整理抄写	令和 2 年 10 月 1 日	記入者		点検者	
------	-----------------	-----	--	-----	--

地積計算簿

地区名	七尾万行	大字	万行四丁目	字		地番	214	地目	
所有者		所有者住所				面積	2.00 m ²	点数	4

図葉名 L0721-2 L0722-1

測点	X座標	Y座標	方向角	辺長	備考
	m	m	° ' "	m	
3 : 58025	115923.373	-15417.211	359 00 44	0.058	
4761 : 58065	115923.431	-15417.212	88 58 04	34.420	
4744 : 58048	115924.051	-15382.797	168 18 38	0.059	
5866 : 58028	115923.993	-15382.785	268 58 06	34.431	

The diagram illustrates a horizontal line segment with three points marked: 58025 on the left, 214 in the middle, and 58028 on the right. A vertical dashed line extends upwards from point 214. A north arrow is positioned above the diagram, pointing towards the top of the page.

整理抄写 令和 2 年 10 月 1 日 記入者 点検者

地積計算簿

地区名	七尾万行	大字	万行四丁目	字		地番	215	地目	
所有者		所有者住所				面積	138.00 m ²	点数	5
図葉名	L0721-2 L0722-1								

測点	X座標	Y座標	方向角	辺長	備考
	m	m	° ' "	m	
4761 : 58065	115923.431	-15417.212	358 56 05	4.087	
4760 : 58064	115927.518	-15417.288	88 58 10	32.808	
4745 : 58049	115928.108	-15384.485	151 51 16	2.902	
270 : 58021	115925.549	-15383.116	167 58 42	1.531	
4744 : 58048	115924.051	-15382.797	268 58 04	34.420	

整理抄写 令和2年10月1日 記入者 点検者

地 積 計 算 簿

地区名	七尾万行	大字	万行四丁目	字		地番	216	地目	
所有者		所有者住所				面積	25.32 m ²	点数	4

図葉名 L0721-2 L0722-1

測 点	X 座標	Y 座標	方向角	辺長	備 考
4760 : 58064	115927.518	-15417.288	358 57 59	0.776	
4759 : 58063	115928.294	-15417.302	88 58 03	32.411	
4746 : 58050	115928.878	-15384.896	151 54 30	0.872	
4745 : 58049	115928.108	-15384.485	268 58 10	32.808	

The diagram shows a plot of land with four points: 58063, 58064, 58050, and 58049. A vertical dashed line labeled '216' is shown. A north arrow is also present.

整理抄写 令和 2 年 10 月 1 日 記入者 点検者

地積計算簿

地区名	七尾万行	大字	万行四丁目	字		地番	217	地目	
所有者		所有者住所				面積	102.34 m ²	点数	4

図葉名 L0721-2 L0722-1



測点	X座標 m	Y座標 m	方向角 ° ' "	辺長 m	備考
4759 : 58063	115928.294	-15417.302	358 56 21	3.240	
4758 : 58062	115931.534	-15417.362	88 58 04	30.752	
4747 : 58051	115932.088	-15386.614	151 50 39	3.640	
4746 : 58050	115928.878	-15384.896	268 58 03	32.411	

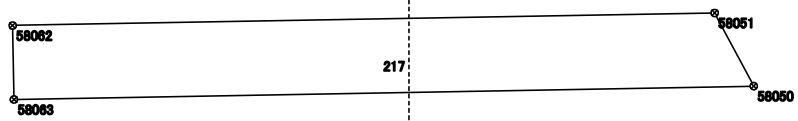

整理抄写	令和 2 年 10 月 1 日	記入者		点検者	
------	-----------------	-----	--	-----	--

地積計算簿

地区名	七尾万行	大字	万行四丁目	字		地番	218	地目	
所有者		所有者住所				面積	54.23 m ²	点数	4

図葉名 L0721-2 L0722-1

測点	X座標	Y座標	方向角	辺長	備考
	m	m	° ' "	m	
4758 : 58062	115931.534	-15417.362	358 54 43	1.790	
4757 : 58061	115933.324	-15417.396	88 58 08	29.838	
4748 : 58052	115933.861	-15387.562	151 52 02	2.010	
4747 : 58051	115932.088	-15386.614	268 58 04	30.752	

N

整理抄写	令和 2 年 10 月 1 日	記入者		点検者	
------	-----------------	-----	--	-----	--

地積計算簿

地区名	七尾万行	大字	万行四丁目	字		地番	219	地目	
所有者		所有者住所				面積	102.02 m ²	点数	4

図葉名 L0721-2 L0722-1

測点	X座標	Y座標	方向角	辺長	備考
	m	m	° ' "	m	
4757 : 58061	115933.324	-15417.396	358 56 38	3.526	
4756 : 58060	115936.850	-15417.461	88 58 19	28.035	
4749 : 58053	115937.353	-15389.430	151 51 22	3.960	
4748 : 58052	115933.861	-15387.562	268 58 08	29.838	

整理抄写	令和 2 年 10 月 1 日	記入者		点検者	
------	-----------------	-----	--	-----	--

地積計算簿

地区名	七尾万行	大字	万行四丁目	字		地番	220	地目	
所有者		所有者住所				面積	141.00 m ²	点数	4

図葉名 L0721-2 L0722-1

測点	X座標	Y座標	方向角	辺長	備考
	m	m	° ' "	m	
4756 : 58060	115936.850	-15417.461	358 56 14	5.283	
4755 : 58059	115942.133	-15417.559	88 58 15	25.333	
4750 : 58054	115942.588	-15392.230	151 51 34	5.936	
4749 : 58053	115937.353	-15389.430	268 58 19	28.035	

整理抄写 令和2年10月1日 記入者 点検者

地積計算簿

地区名	七尾万行	大字	万行四丁目	字		地番	221	地目	
所有者		所有者住所				面積	58.00 m ²	点数	5

図葉名 L0721-2 L0722-1

測点	X座標 m	Y座標 m	方向角 ° ' "	辺長 m	備考
4755 : 58059	115942.133	-15417.559	358 55 37	2.296	
4754 : 58058	115944.429	-15417.602	88 58 14	25.214	
4751 : 58055	115944.882	-15392.392	176 41 37	2.236	
275 : 58022	115942.649	-15392.263	151 35 14	0.069	
4750 : 58054	115942.588	-15392.230	268 58 15	25.333	

N

整理抄写	令和 2 年 10 月 1 日	記入者	点検者
------	-----------------	-----	-----

地積計算簿

地区名	七尾万行	大字	万行四丁目	字		地番	222	地目	
所有者		所有者住所				面積	34.00 m ²	点数	4

図葉名 L0721-2 L0722-1

測点	X座標	Y座標	方向角	辺長	備考
	m	m	° ' "	m	
4754 : 58058	115944.429	-15417.602	358 56 18	1.349	
4753 : 58057	115945.778	-15417.627	88 57 58	25.161	
4752 : 58056	115946.232	-15392.470	176 41 36	1.352	
4751 : 58055	115944.882	-15392.392	268 58 14	25.214	

The diagram shows a plot with vertices labeled 58057, 58058, 58056, and 58055. The plot is divided by a vertical dashed line. The number 222 is written inside the plot. A north arrow is located above the plot.

整理抄写	令和 2 年 10 月 1 日	記入者		点検者	
------	-----------------	-----	--	-----	--

地積計算簿

地区名	七尾万行	大字	万行四丁目	字		地番	223	地目	
所有者		所有者住所				面積	84.00 m ²	点数	4
図葉名	L0721-2 L0722-1								

測点	X座標	Y座標	方向角	辺長	備考
	m	m	° ' "	m	
4753 : 58057	115945.778	-15417.627	358 55 51	3.322	
1214 : 58024	115949.100	-15417.689	88 51 11	25.028	
276 : 58023	115949.601	-15392.666	176 40 14	3.374	
4752 : 58056	115946.232	-15392.470	268 57 58	25.161	

N

整理抄写	令和 2 年 10 月 1 日	記入者		点検者	
------	-----------------	-----	--	-----	--

地積計算簿

地区名	七尾万行	大字	万行四丁目	字		地番	224	地目	
所有者	所有者住所				面積	20588.63 m ²		点数	72
図葉名	L0711-2 L0712-1 L0711-4 L0712-3 L0721-2 L0722-1								

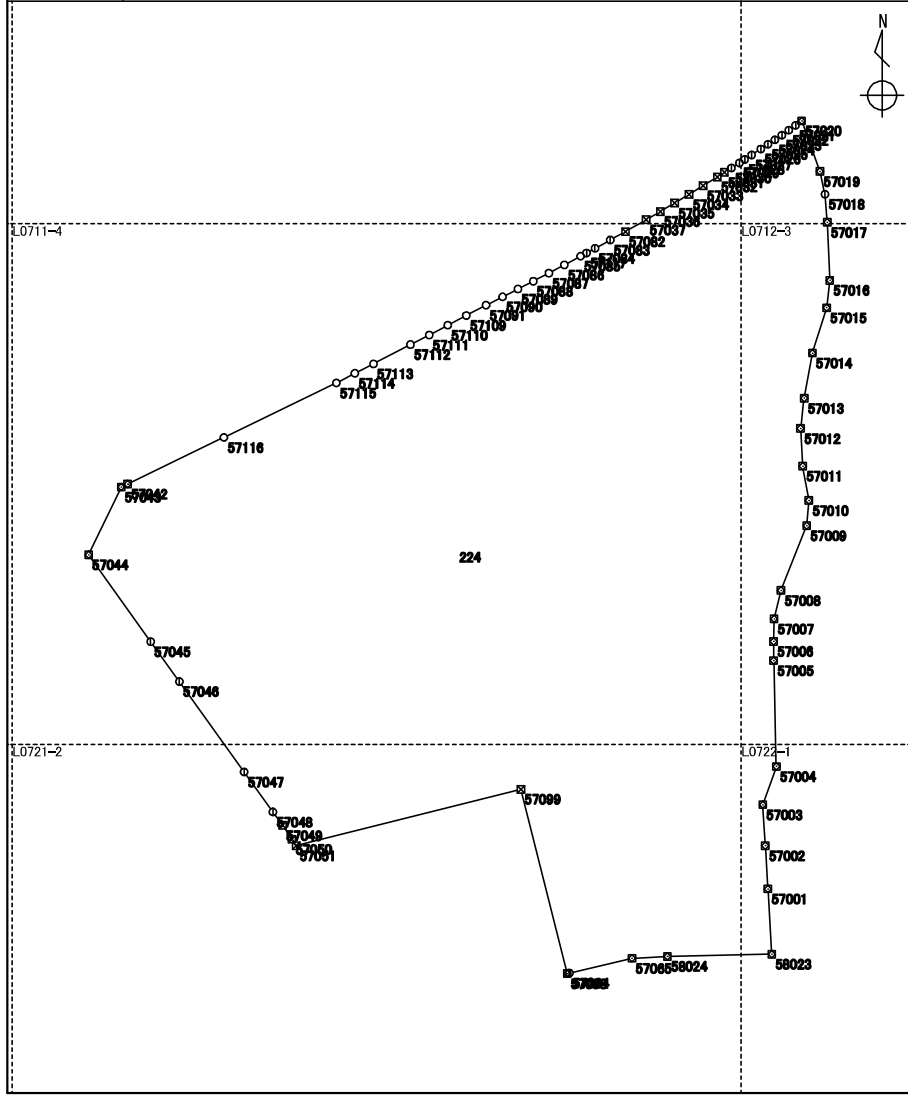

測点	X座標 m	Y座標 m	方向角 ° ' "	辺長 m	備考
337 : 57034	116132.023	-15412.515	58 34 18	3.998	
336 : 57033	116134.108	-15409.103	57 58 35	3.996	
335 : 57032	116136.227	-15405.715	57 15 35	2.008	
334 : 57031	116137.313	-15404.026	57 42 37	2.008	
333 : 57030	116138.386	-15402.328	57 16 26	2.258	
332 : 57029	116139.607	-15400.428	57 15 37	1.505	
331 : 57028	116140.421	-15399.162	57 00 35	1.998	
330 : 57027	116141.509	-15397.486	56 58 14	2.621	
329 : 57026	116142.938	-15395.288	56 50 59	2.031	
328 : 57025	116144.049	-15393.587	56 37 38	2.003	
327 : 57024	116145.151	-15391.914	56 06 16	2.011	
326 : 57023	116146.273	-15390.244	55 13 27	2.019	
325 : 57022	116147.425	-15388.585	54 03 47	2.002	
324 : 57021	116148.600	-15386.964	53 13 25	1.839	
323 : 57020	116149.701	-15385.491	160 11 55	12.929	
321 : 57019	116137.536	-15381.111	167 30 44	5.600	
320 : 57018	116132.068	-15379.900	175 26 19	6.752	
319 : 57017	116125.337	-15379.363	177 23 30	13.953	
318 : 57016	116111.398	-15378.728	186 36 18	6.615	
317 : 57015	116104.826	-15379.489	197 28 00	11.414	
316 : 57014	116093.938	-15382.915	190 20 01	11.026	
315 : 57013	116083.090	-15384.893	186 38 09	7.321	
314 : 57012	116075.818	-15385.739	176 53 18	9.027	
298 : 57011	116066.804	-15385.249	169 48 03	8.386	
297 : 57010	116058.550	-15383.764	184 56 56	6.085	
296 : 57009	116052.487	-15384.289	201 43 07	16.727	
295 : 57008	116036.947	-15390.479	193 23 11	7.014	
294 : 57007	116030.123	-15392.103	181 07 13	5.422	
293 : 57006	116024.702	-15392.209	179 52 30	4.588	
292 : 57005	116020.114	-15392.199	178 36 03	25.433	
281 : 57004	115994.688	-15391.578	199 26 11	9.751	
280 : 57003	115985.492	-15394.823	176 27 02	9.836	
279 : 57002	115975.674	-15394.214	176 41 48	10.412	
278 : 57001	115965.279	-15393.614	176 32 23	15.706	

整理抄写 令和2年10月1日 記入者 点検者

地積計算簿

地区名	七尾万行	大字	万行四丁目	字		地番	225	地目	
所有者		所有者住所				面積	2282.73 m ²	点数	15
図葉名	L0721-2								

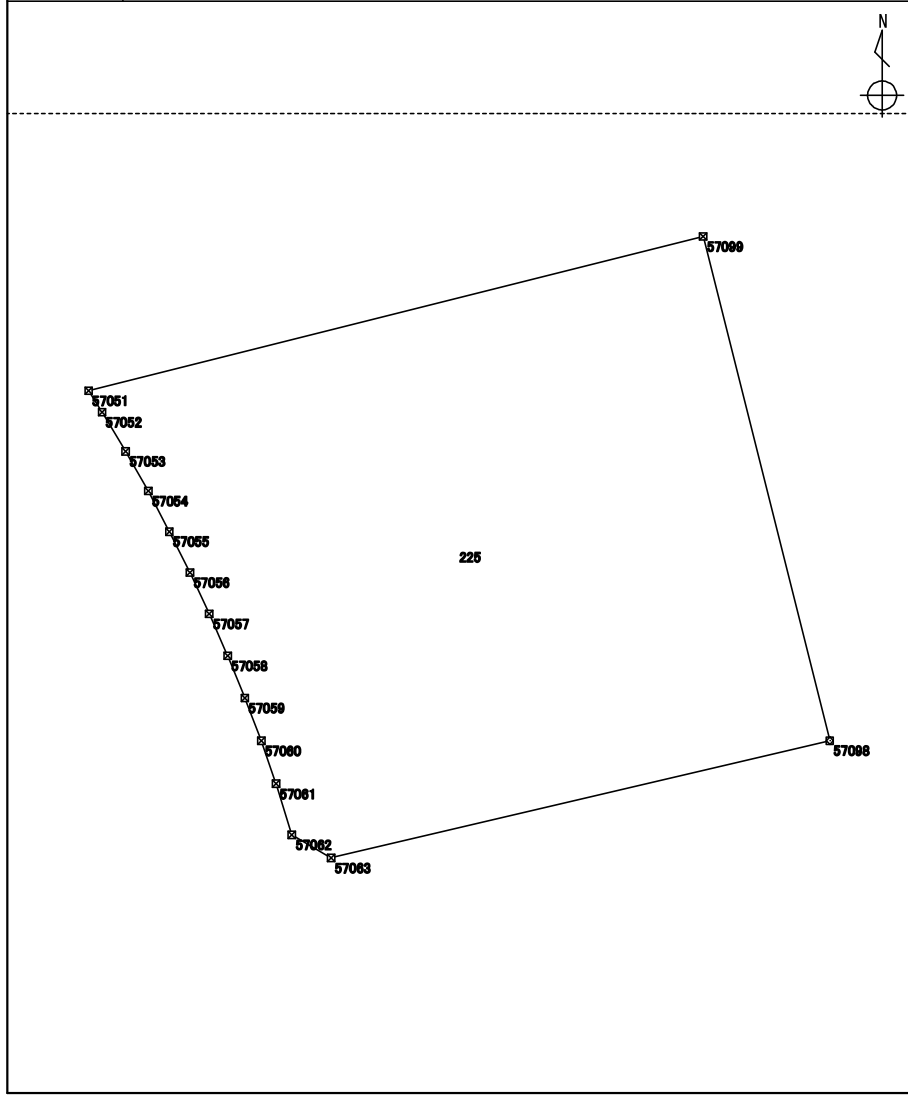

測点	X座標	Y座標	方向角	辺長	備考
	m	m	° ' "	m	
1179 : 57063	115934.667	-15485.561	300 29 36	3.988	
1178 : 57062	115936.691	-15488.998	342 43 42	4.688	
1177 : 57061	115941.168	-15490.390	340 58 53	4.004	
1176 : 57060	115944.954	-15491.695	339 08 44	4.022	
1175 : 57059	115948.713	-15493.127	337 49 13	3.994	
1174 : 57058	115952.412	-15494.635	336 22 02	4.021	
1157 : 57057	115956.096	-15496.247	334 53 20	4.001	
1156 : 57056	115959.719	-15497.945	333 16 10	4.028	
1155 : 57055	115963.317	-15499.757	332 31 12	4.004	
1154 : 57054	115966.870	-15501.605	330 20 19	4.007	
1153 : 57053	115970.352	-15503.588	328 49 44	4.026	
1152 : 57052	115973.797	-15505.672	327 58 02	2.215	
1151 : 57051	115975.675	-15506.847	75 54 44	55.631	
5863 : 57099	115989.216	-15452.889	165 54 43	45.626	
5862 : 57098	115944.962	-15441.783	256 46 00	44.972	

整理抄写	令和 2 年 10 月 1 日	記入者		点検者	
------	-----------------	-----	--	-----	--

地積計算簿

地区名	七尾万行	大字	万行四丁目	字		地番	226	地目	
所有者		所有者住所				面積	1058.56 m ²	点数	49

図葉名 K0735-1 K0735-2

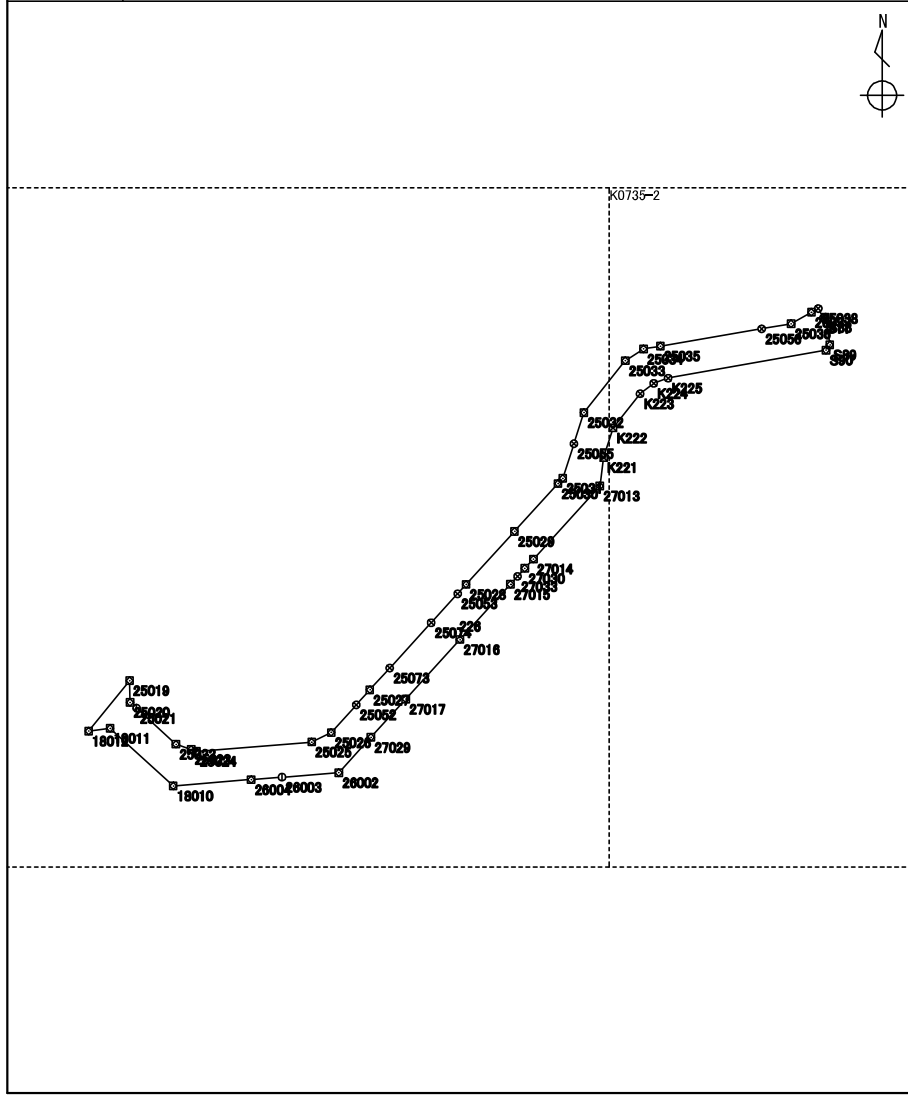

測点	X座標 m	Y座標 m	方向角 ° ' "	辺長 m	備考
2420 : 18012	115650.012	-16020.854	39 06 56	11.959	
2389 : 25019	115659.291	-16013.309	178 57 56	3.988	
2390 : 25020	115655.303	-16013.237	132 01 45	1.623	
2391 : 25021	115654.216	-16012.031	132 21 40	9.829	
2392 : 25022	115647.593	-16004.768	109 01 46	2.956	
2393 : 25023	115646.629	-16001.973	108 47 40	1.058	
2394 : 25024	115646.288	-16000.971	85 23 42	21.236	
2378 : 25025	115647.993	-15979.803	64 03 14	4.015	
2379 : 25026	115649.750	-15976.192	42 12 33	6.884	
5462 : 25052	115654.849	-15971.567	42 12 14	3.696	
2380 : 25027	115657.587	-15969.084	42 23 23	5.449	
6234 : 25073	115661.612	-15965.410	42 23 28	11.324	
6235 : 25074	115669.976	-15957.775	42 23 33	7.196	
5463 : 25053	115675.291	-15952.923	42 23 51	2.335	
2349 : 25028	115677.016	-15951.348	42 23 19	13.222	
2350 : 25029	115686.782	-15942.434	42 16 49	11.876	
2351 : 25030	115695.569	-15934.444	42 28 23	1.315	
2352 : 25031	115696.539	-15933.556	17 44 35	6.677	
5465 : 25055	115702.899	-15931.521	17 44 10	6.040	
2353 : 25032	115708.652	-15929.681	38 35 43	12.215	
2354 : 25033	115718.199	-15922.061	57 30 05	4.001	
2355 : 25034	115720.349	-15918.686	80 05 19	3.125	
2401 : 25035	115720.887	-15915.607	80 19 27	18.920	
5466 : 25056	115724.067	-15896.956	80 19 00	5.499	
2024 : 25036	115724.992	-15891.535	60 24 20	4.298	
2025 : 25037	115727.115	-15887.797	61 03 12	1.442	
2026 : 25038	115727.813	-15886.535	151 56 15	2.002	
2023 : S11	115726.046	-15885.593	70 05 01	0.366	
6366 : S88	115726.171	-15885.248	170 32 49	5.132	
6367 : S89	115721.108	-15884.405	215 47 17	1.197	
6368 : S90	115720.137	-15885.105	259 57 33	29.509	
2400 : K225	115714.992	-15914.163	250 08 24	2.822	
2399 : K224	115714.033	-15916.818	232 14 05	3.161	
2398 : K223	115712.097	-15919.317	218 26 35	8.013	

整理抄写 令和2年10月1日 記入者 点検者

地積計算簿

地区名:	七尾万行	大字:	万行四丁目	字:		地番	226	地目	
所有者		所有者住所				面積	1058.56 m ²	点数	49
図葉名	K0735-1 K0735-2								

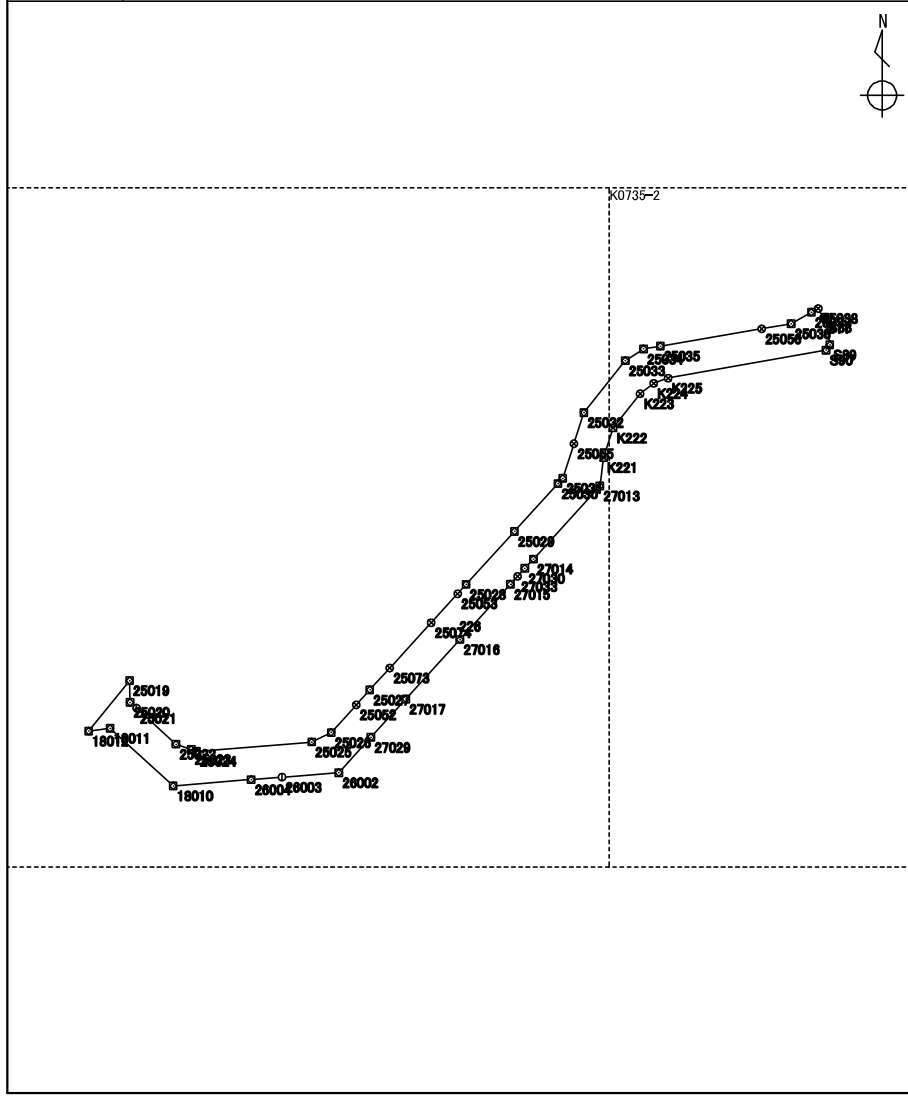

測点	X座標	Y座標	方向角	辺長	備考
	m	m	° ' "	m	
2329 : K222	115705.821	-15924.299	197 51 55	5.724	
2328 : K221	115700.373	-15926.055	187 24 11	5.293	
2327 : 27013	115695.124	-15926.737	222 17 41	18.172	
2346 : 27014	115681.682	-15938.966	222 23 28	2.330	
5480 : 27030	115679.961	-15940.537	222 25 40	2.001	
6424 : 27033	115678.484	-15941.887	222 24 04	1.964	
2347 : 27015	115677.033	-15943.212	222 20 37	13.762	
2348 : 27016	115666.861	-15952.482	222 19 44	14.823	
2363 : 27017	115655.902	-15962.464	222 26 51	9.541	
2373 : 27029	115648.861	-15968.904	222 06 19	8.793	
2375 : 26002	115642.337	-15974.800	265 31 33	10.485	
2376 : 26003	115641.519	-15985.254	265 33 04	5.685	
2377 : 26004	115641.078	-15990.922	265 20 46	14.383	
2384 : 18010	115639.911	-16005.258	312 23 05	15.714	
2385 : 18011	115650.504	-16016.865	262 58 07	4.019	

整理抄写	令和 2 年 10 月 1 日	記入者		点検者	
------	-----------------	-----	--	-----	--

地積計算簿

地区名	七尾万行	大字	万行四丁目	字		地番	227	地目	
所有者		所有者住所				面積	154.57 m ²	点数	10
図葉名	K0735-2								

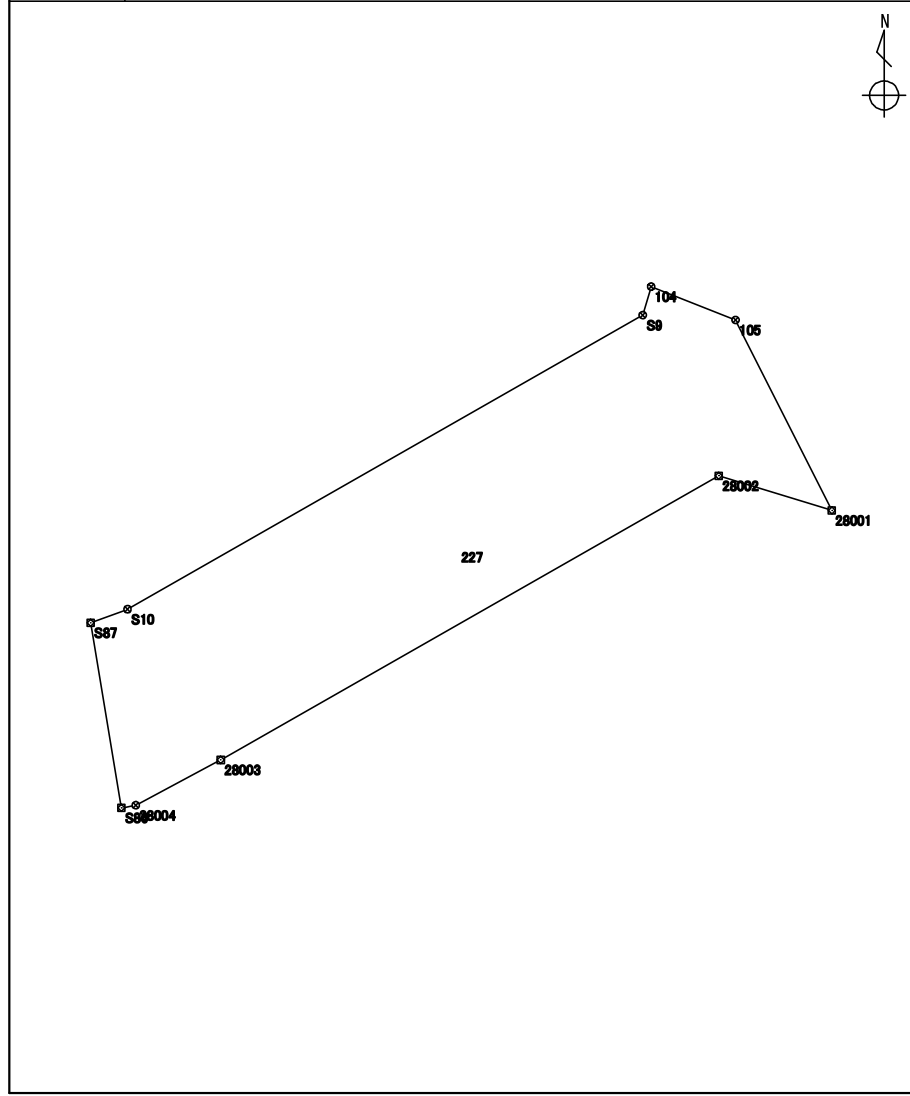

測点	X座標	Y座標	方向角	辺長	備考
	m	m	° ' "	m	
6364 : S86	115720.672	-15882.082	350 32 58	6.358	
6365 : S87	115726.944	-15883.126	69 59 28	1.335	
2022 : S10	115727.401	-15881.871	60 15 54	20.105	
2021 : S9	115737.373	-15864.413	16 20 40	1.005	
974 : 104	115738.338	-15864.130	111 35 38	3.075	
975 : 105	115737.206	-15861.270	153 11 13	7.231	
4519 : 28001	115730.752	-15858.008	287 03 35	4.005	
2028 : 28002	115731.927	-15861.837	240 17 17	19.429	
2404 : 28003	115722.297	-15878.712	241 54 17	3.265	
2405 : 28004	115720.759	-15881.593	259 54 43	0.496	

整理抄写	令和 2 年 10 月 1 日	記入者		点検者	
------	-----------------	-----	--	-----	--

地積計算簿

地区名:	七尾万行	大字:	万行四丁目	字:		地番	228	地目	
所有者		所有者住所				面積	78.94 m ²	点数	14
図葉名	K0735-2								

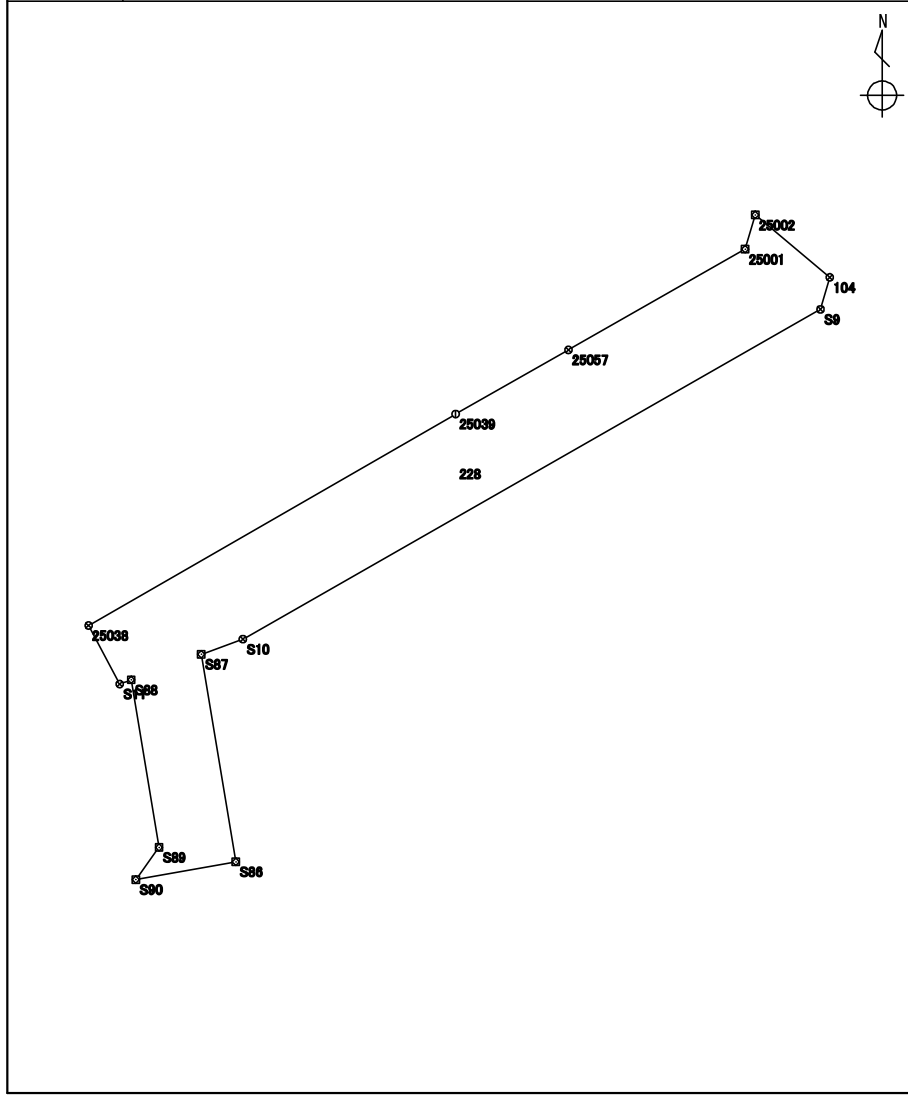

測点	X座標	Y座標	方向角	辺長	備考
	m	m	° ' "	m	
6368 : S90	115720.137	-15885.105	35 47 17	1.197	
6367 : S89	115721.108	-15884.405	350 32 49	5.132	
6366 : S88	115726.171	-15885.248	250 05 01	0.366	
2023 : S11	115726.046	-15885.593	331 56 15	2.002	
2026 : 25038	115727.813	-15886.535	60 02 21	12.805	
2027 : 25039	115734.208	-15875.441	60 21 50	3.923	
5467 : 25057	115736.148	-15872.031	60 21 25	6.146	
1980 : 25001	115739.188	-15866.689	16 19 26	1.081	
1981 : 25002	115740.226	-15866.385	129 56 16	2.941	
974 : 104	115738.338	-15864.130	196 20 40	1.005	
2021 : S9	115737.373	-15864.413	240 15 54	20.105	
2022 : S10	115727.401	-15881.871	249 59 28	1.335	
6365 : S87	115726.944	-15883.126	170 32 58	6.358	
6364 : S86	115720.672	-15882.082	259 57 50	3.069	

整理抄写	令和 2 年 10 月 1 日	記入者		点検者	
------	-----------------	-----	--	-----	--

地積計算簿

地区名	七尾万行	大字	万行四丁目	字		地番	229	地目	
所有者	所有者住所					面積	220.36 m ²	点数	22
図葉名	K0725-4 K0735-2								

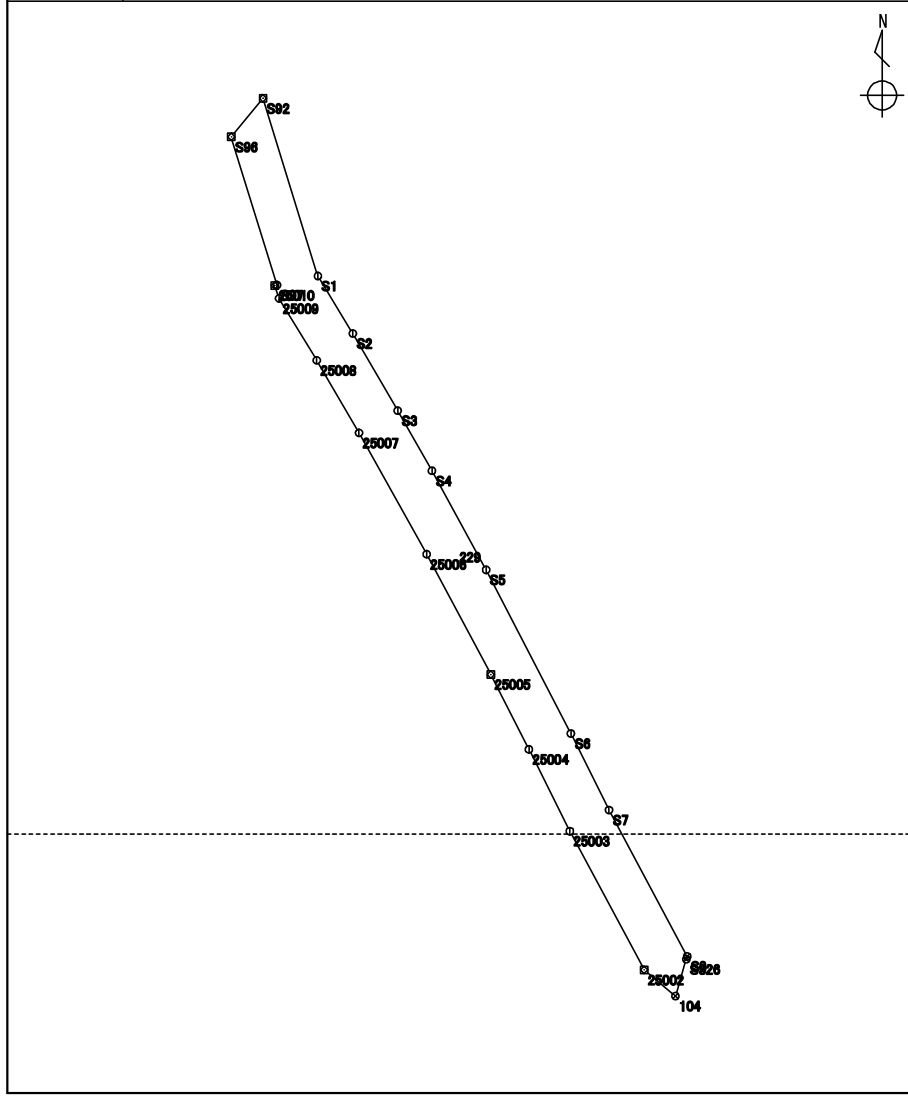

測点	X座標	Y座標	方向角	辺長	備考
	m	m	° ' "	m	
974 : 104	115738.338	-15864.130	309 56 16	2.941	
1981 : 25002	115740.226	-15866.385	331 49 36	11.329	
1982 : 25003	115750.213	-15871.734	333 23 46	6.580	
1983 : 25004	115756.097	-15874.681	333 04 15	6.050	
1984 : 25005	115761.491	-15877.421	331 53 40	9.815	
1985 : 25006	115770.149	-15882.045	330 52 29	10.011	
1986 : 25007	115778.895	-15886.918	329 45 14	6.039	
1987 : 25008	115784.112	-15889.960	328 41 23	5.216	
1938 : 25009	115788.569	-15892.671	341 29 29	0.982	
1939 : 25010	115789.501	-15892.983	77 39 39	0.163	
6375 : S97	115789.536	-15892.823	342 51 19	11.164	
6374 : S96	115800.204	-15896.114	39 26 11	3.595	
6370 : S92	115802.981	-15893.830	162 51 30	13.395	
1988 : S1	115790.181	-15889.882	148 41 50	4.840	
1989 : S2	115786.045	-15887.367	149 44 16	6.429	
1990 : S3	115780.492	-15884.127	150 21 38	4.986	
1991 : S4	115776.158	-15881.661	151 20 50	8.127	
1992 : S5	115769.026	-15877.764	152 35 35	13.269	
1993 : S6	115757.246	-15871.656	153 33 21	6.150	
1994 : S7	115751.739	-15868.917	151 53 56	11.946	
1995 : S8	115741.201	-15863.290	196 13 45	0.221	
6300 : S326	115740.988	-15863.352	196 21 41	2.761	

整理抄写	令和 2 年 10 月 1 日	記入者		点検者	
------	-----------------	-----	--	-----	--

地積計算簿

地区名:	七尾万行	大字:	万行四丁目	字:		地番	230	地目	
所有者		所有者住所				面積	80.53 m ²	点数	16
図葉名	K0735-2								

測点	X座標	Y座標	方向角	辺長	備考
	m	m	° ' "	m	
6304 : S366	115724.884	-15839.982	338 53 55	2.508	
6303 : S329	115727.224	-15840.885	309 08 33	4.281	
6306 : S368	115729.927	-15844.206	309 09 22	1.604	
6302 : S328	115730.940	-15845.450	291 36 27	17.015	
975 : 105	115737.206	-15861.270	291 35 38	3.075	
974 : 104	115738.338	-15864.130	16 21 41	2.761	
6300 : S326	115740.988	-15863.352	111 34 55	18.869	
1999 : 29040	115734.047	-15845.805	111 54 27	1.905	
2000 : 29041	115733.336	-15844.037	129 08 23	2.126	
5484 : 29082	115731.994	-15842.388	129 06 54	2.103	
7292 : 7292	115730.667	-15840.756	129 11 08	2.791	
2001 : 29042	115728.903	-15838.592	158 30 12	1.012	
851 : S236	115727.961	-15838.221	158 39 02	0.870	
2002 : 29043	115727.150	-15837.904	158 38 10	0.340	
6305 : S367	115726.833	-15837.780	228 26 56	1.786	
2033 : K235	115725.648	-15839.117	228 32 52	1.154	

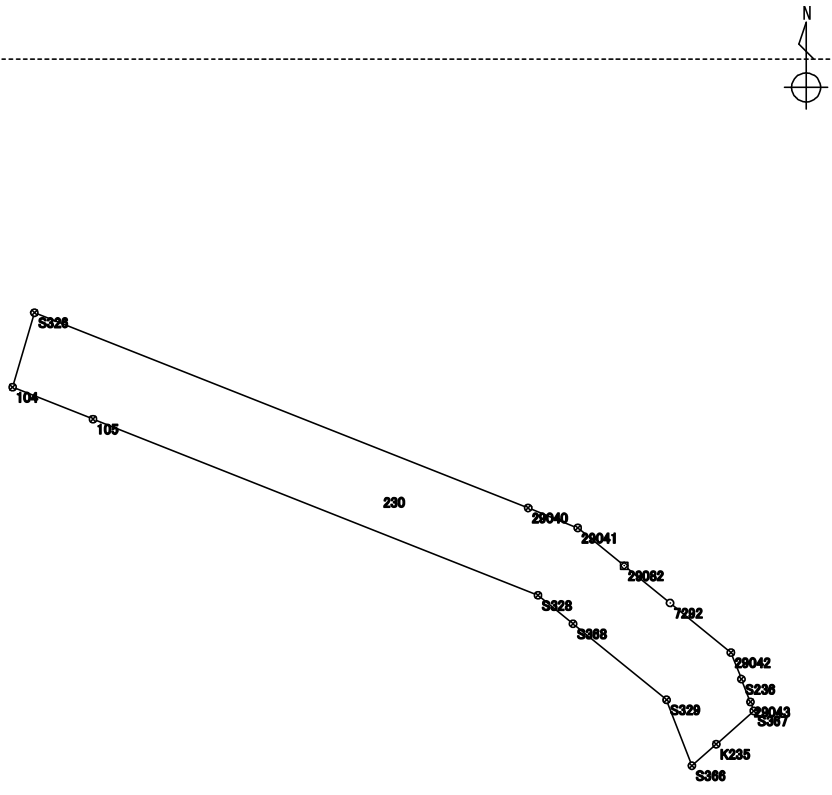

地積計算簿

地区名	七尾万行	大字	万行四丁目	字		地番	231	地目	
所有者		所有者住所				面積	10.13 m ²	点数	5
図葉名	K0735-2								

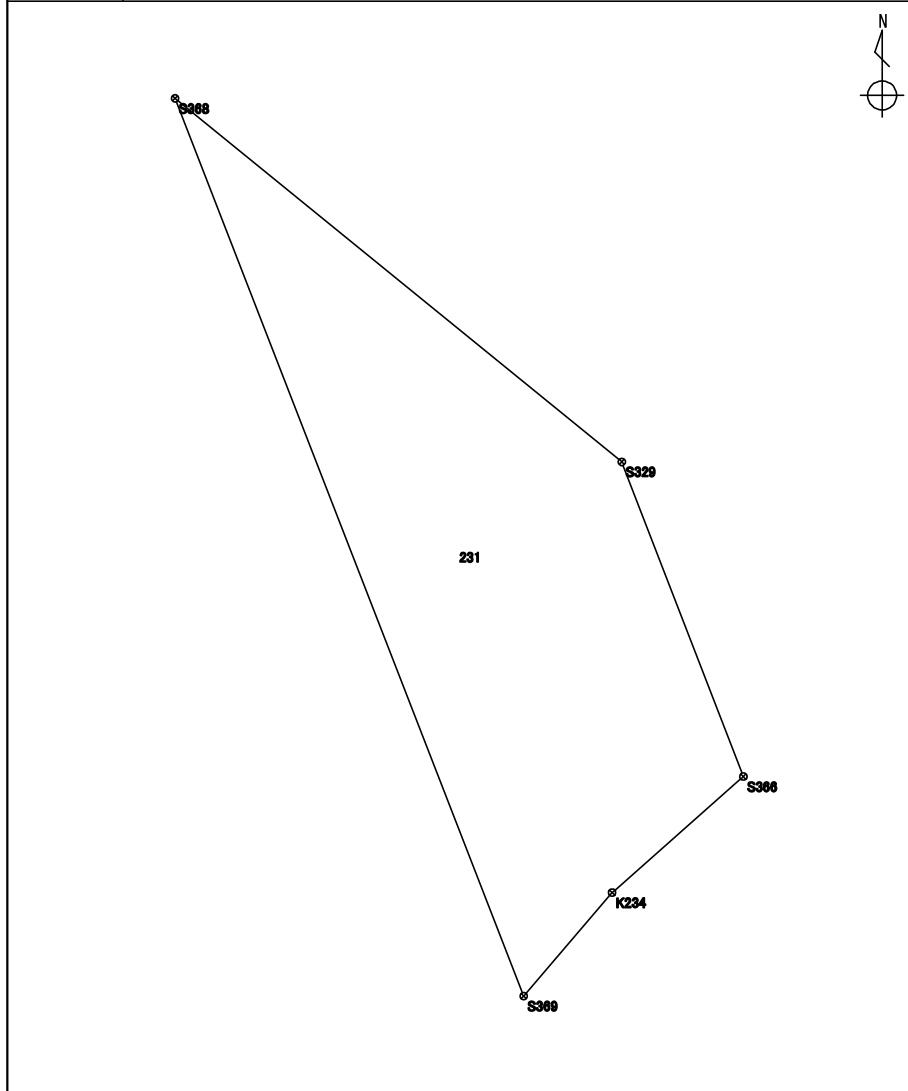

測点	X座標	Y座標	方向角	辺長	備考
	m	m	° ' "	m	
6307 : S369	115723.252	-15841.614	338 46 41	7.160	
6306 : S368	115729.927	-15844.206	129 08 33	4.281	
6303 : S329	115727.224	-15840.885	158 53 55	2.508	
6304 : S366	115724.884	-15839.982	228 31 12	1.301	
2032 : K234	115724.022	-15840.957	220 28 20	1.012	

整理抄写	令和 2 年 10 月 1 日	記入者		点検者	
------	-----------------	-----	--	-----	--

地積計算簿

地区名	七尾万行	大字	万行四丁目	字	:	地番	232	地目	
所有者		所有者住所				面積	1.45 m ²	点数	3
図葉名	K0735-2								

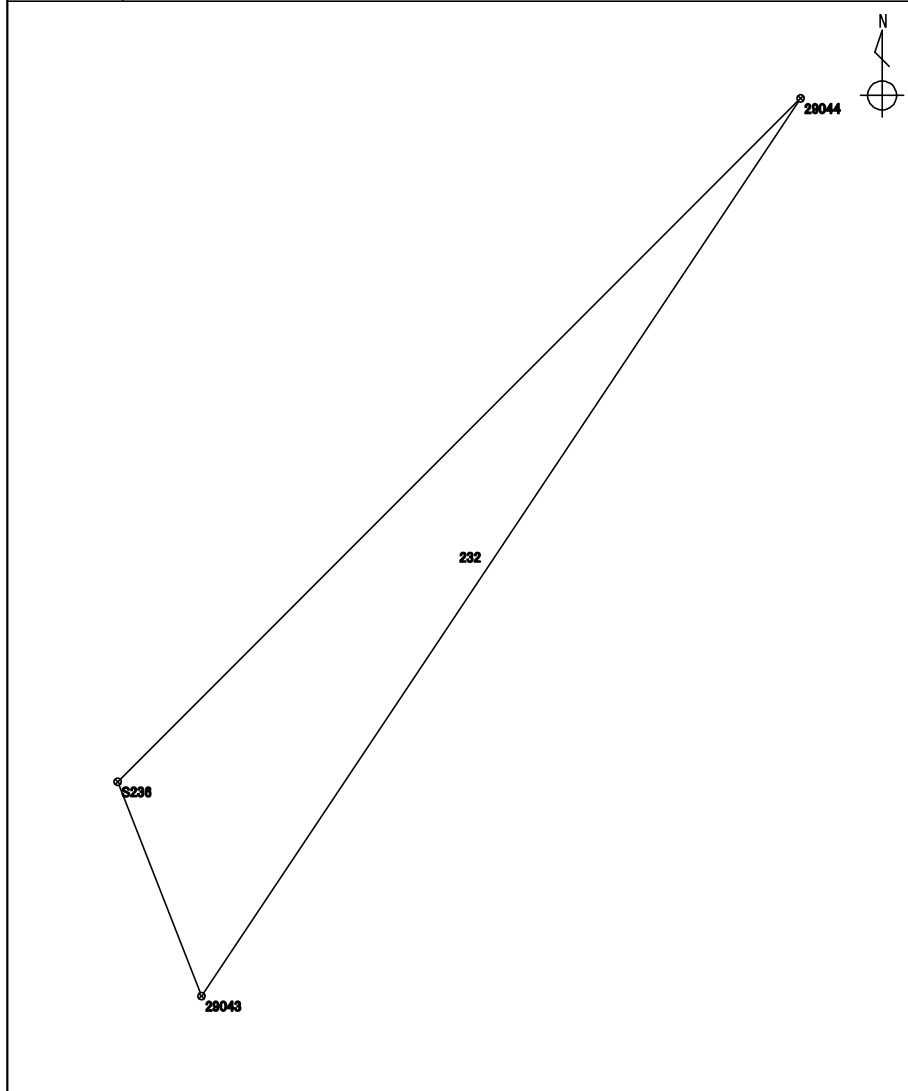

測点	X座標	Y座標	方向角	辺長	備考
	m	m	° ' "	m	
2002 : 29043	115727.150	-15837.904	338 39 02	0.870	
851 : S236	115727.961	-15838.221	44 58 40	3.654	
2004 : 29044	115730.546	-15835.638	213 42 48	4.082	

整理抄写	令和2年10月1日	記入者		点検者	
------	-----------	-----	--	-----	--

地積計算簿

地区名	七尾万行	大字	万行四丁目	字		地番	233	地目	
所有者		所有者住所				面積	5.64 m ²	点数	9
図葉名	K0735-2								

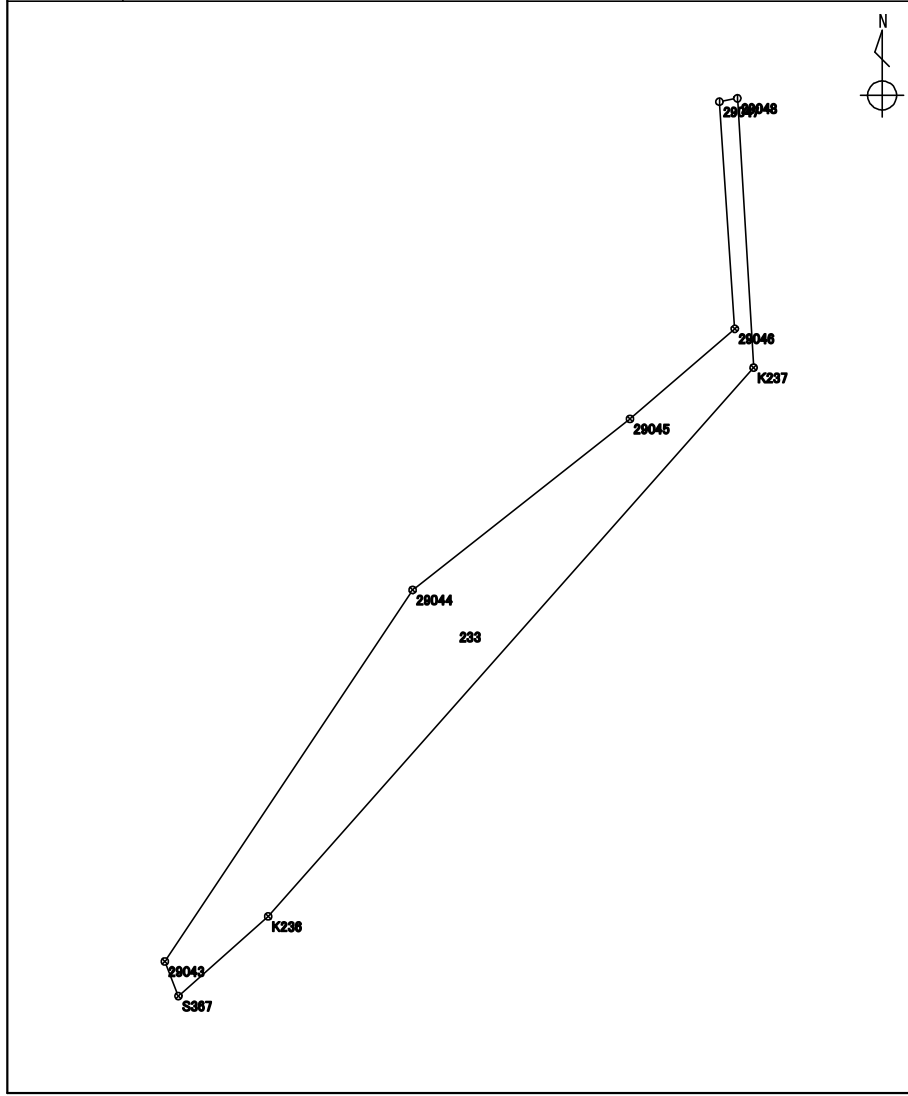

測点	X座標	Y座標	方向角	辺長	備考
	m	m	° ' "	m	
6305 : S367	115726.833	-15837.780	338 38 10	0.340	
2002 : 29043	115727.150	-15837.904	33 42 48	4.082	
2004 : 29044	115730.546	-15835.638	51 46 31	2.529	
2005 : 29045	115732.111	-15833.651	49 18 01	1.263	
2006 : 29046	115732.935	-15832.693	356 08 24	2.079	
2008 : 29047	115735.010	-15832.833	79 01 28	0.168	
2009 : 29048	115735.042	-15832.668	176 33 41	2.467	
2007 : K237	115732.579	-15832.520	221 29 47	6.699	
2003 : K236	115727.561	-15836.959	228 26 09	1.097	

整理抄写	令和 2 年 10 月 1 日	記入者		点検者	
------	-----------------	-----	--	-----	--

地積計算簿

地区名	七尾万行	大字	万行四丁目	字		地番	234	地目	
所有者		所有者住所				面積	1.36 m ²	点数	5
図葉名	K0735-2								

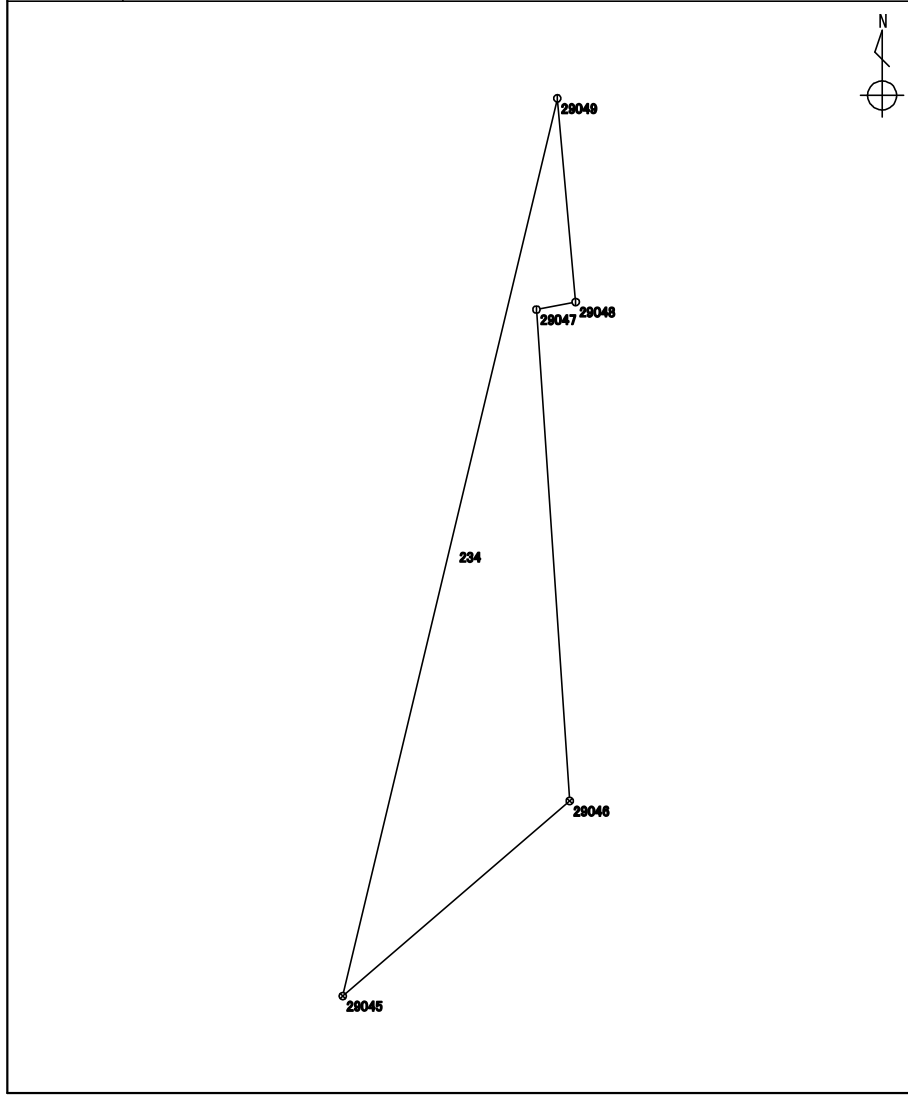

測点	X座標	Y座標	方向角	辺長	備考
	m	m	° ' "	m	
2005 : 29045	115732.111	-15833.651	13 26 27	3.897	
2010 : 29049	115735.902	-15832.745	174 53 01	0.863	
2009 : 29048	115735.042	-15832.668	259 01 28	0.168	
2008 : 29047	115735.010	-15832.833	176 08 24	2.079	
2006 : 29046	115732.935	-15832.693	229 18 01	1.263	

整理抄写	令和 2 年 10 月 1 日	記入者		点検者	
------	-----------------	-----	--	-----	--

地積計算簿

地区名	七尾万行	大字	万行四丁目	字		地番	235	地目	
所有者		所有者住所				面積	207.18 m ²	点数	8
図葉名	K0735-2								

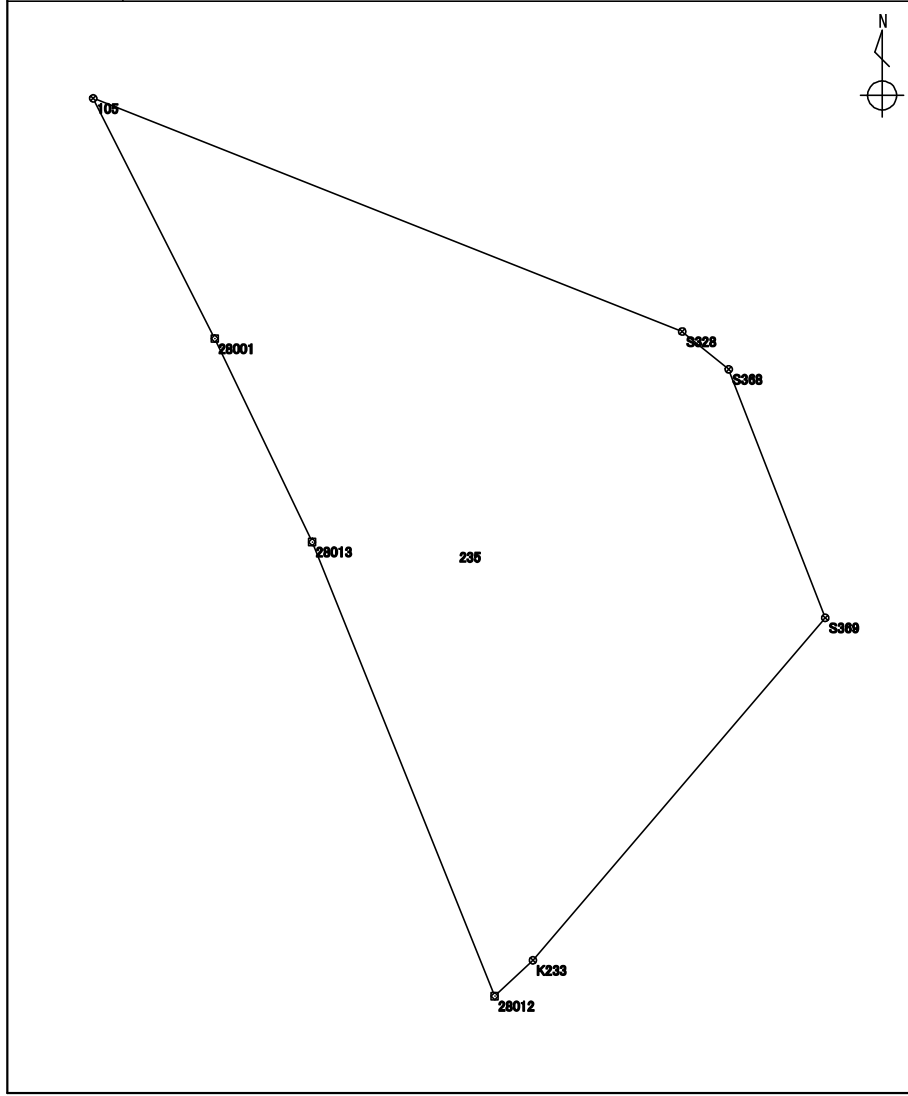

測点	X座標	Y座標	方向角	辺長	備考
	m	m	° ' "	m	
2034 : 28012	115713.095	-15850.489	338 06 49	13.142	
2029 : 28013	115725.290	-15855.388	334 22 26	6.057	
4519 : 28001	115730.752	-15858.008	333 11 13	7.231	
975 : 105	115737.206	-15861.270	111 36 27	17.015	
6302 : S328	115730.940	-15845.450	129 09 22	1.604	
6306 : S368	115729.927	-15844.206	158 46 41	7.160	
6307 : S369	115723.252	-15841.614	220 29 06	12.090	
2030 : K233	115714.056	-15849.464	226 50 45	1.405	

整理抄写	令和 2 年 10 月 1 日	記入者		点検者	
------	-----------------	-----	--	-----	--

地積計算簿

地区名:	七尾万行	大字:	万行四丁目	字:		地番	236	地目	
所有者		所有者住所		面積		1184.44 m ²	点数	47	
図葉名	K0725-4 K0735-2								

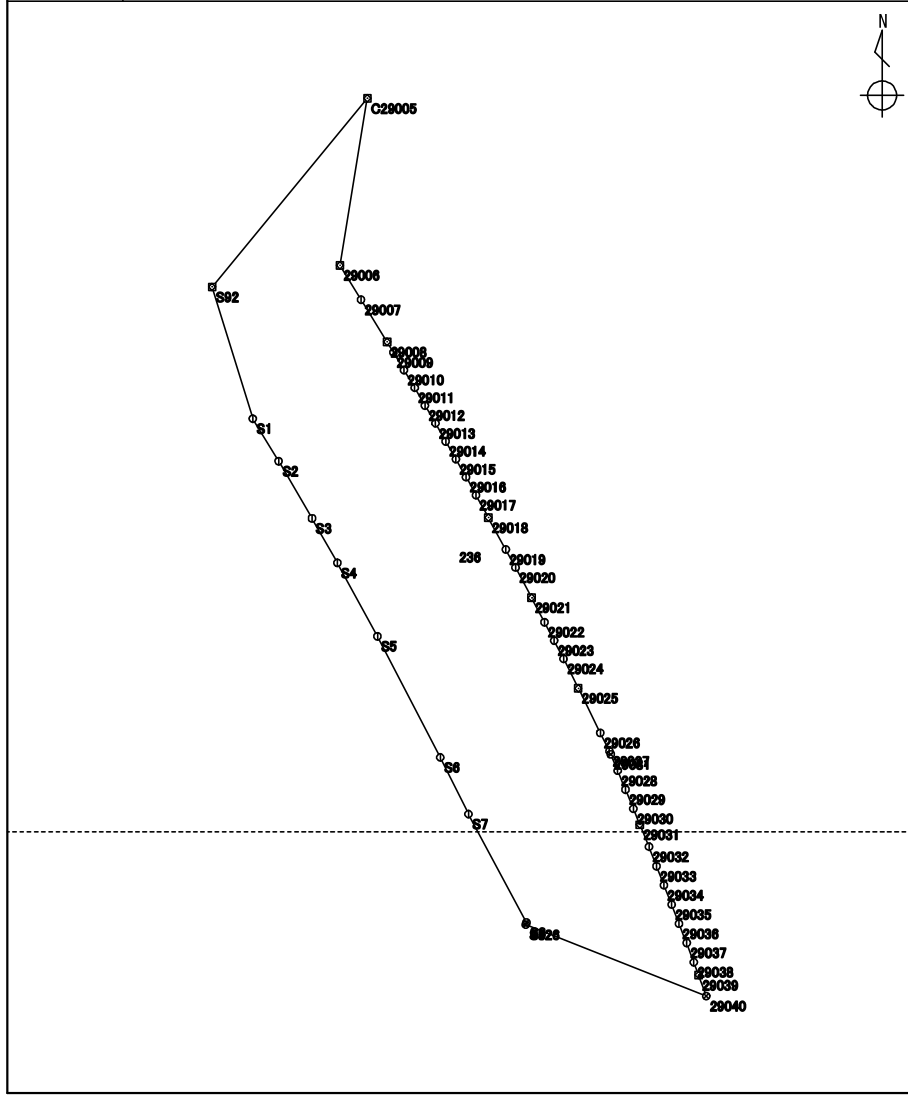

測点	X座標 m	Y座標 m	方向角 ° ' "	辺長 m	備考
6300 : S326	115740.988	-15863.352	16 13 45	0.221	
1995 : S8	115741.201	-15863.290	331 53 56	11.946	
1994 : S7	115751.739	-15868.917	333 33 21	6.150	
1993 : S6	115757.246	-15871.656	332 35 35	13.269	
1992 : S5	115769.026	-15877.764	331 20 50	8.127	
1991 : S4	115776.158	-15881.661	330 21 38	4.986	
1990 : S3	115780.492	-15884.127	329 44 16	6.429	
1989 : S2	115786.045	-15887.367	328 41 50	4.840	
1988 : S1	115790.181	-15889.882	342 51 30	13.395	
6370 : S92	115802.981	-15893.830	39 26 01	23.742	
1917 : C29005	115821.319	-15878.749	189 19 44	16.452	
1918 : 29006	115805.084	-15881.416	148 21 36	3.923	
1919 : 29007	115801.744	-15879.358	148 27 12	4.820	
1920 : 29008	115797.636	-15876.836	148 33 49	1.184	
1921 : 29009	115796.625	-15876.218	148 52 47	2.010	
1922 : 29010	115794.904	-15875.179	149 08 21	2.006	
1923 : 29011	115793.182	-15874.150	149 49 42	1.997	
1924 : 29012	115791.455	-15873.146	149 35 07	2.004	
1925 : 29013	115789.726	-15872.131	150 14 15	2.020	
1926 : 29014	115787.972	-15871.128	150 17 52	1.993	
1927 : 29015	115786.240	-15870.140	150 24 00	2.010	
1928 : 29016	115784.492	-15869.147	151 05 46	1.994	
1929 : 29017	115782.746	-15868.183	151 11 50	2.496	
1930 : 29018	115780.558	-15866.980	151 23 32	3.525	
1931 : 29019	115777.463	-15865.292	151 25 10	1.996	
1932 : 29020	115775.710	-15864.337	152 14 47	3.319	
1933 : 29021	115772.772	-15862.791	151 59 56	2.694	
1934 : 29022	115770.393	-15861.526	152 25 51	2.015	
1935 : 29023	115768.606	-15860.593	152 37 01	2.004	
1936 : 29024	115766.826	-15859.671	153 29 28	3.194	
1937 : 29025	115763.967	-15858.245	153 40 06	4.831	
1965 : 29026	115759.637	-15856.102	153 43 02	1.996	
1966 : 29027	115757.847	-15855.218	157 11 02	0.314	
5483 : 29081	115757.557	-15855.096	157 10 45	1.732	

整理抄写	令和 2 年 10 月 1 日	記入者		点検者	
------	-----------------	-----	--	-----	--

地積計算簿

地区名:	七尾万行	大字:	万行四丁目	字:		地番	236	地目	
所有者	所有者住所				面積	1184.44 m ²		点数	47
図葉名	K0725-4 K0735-2								

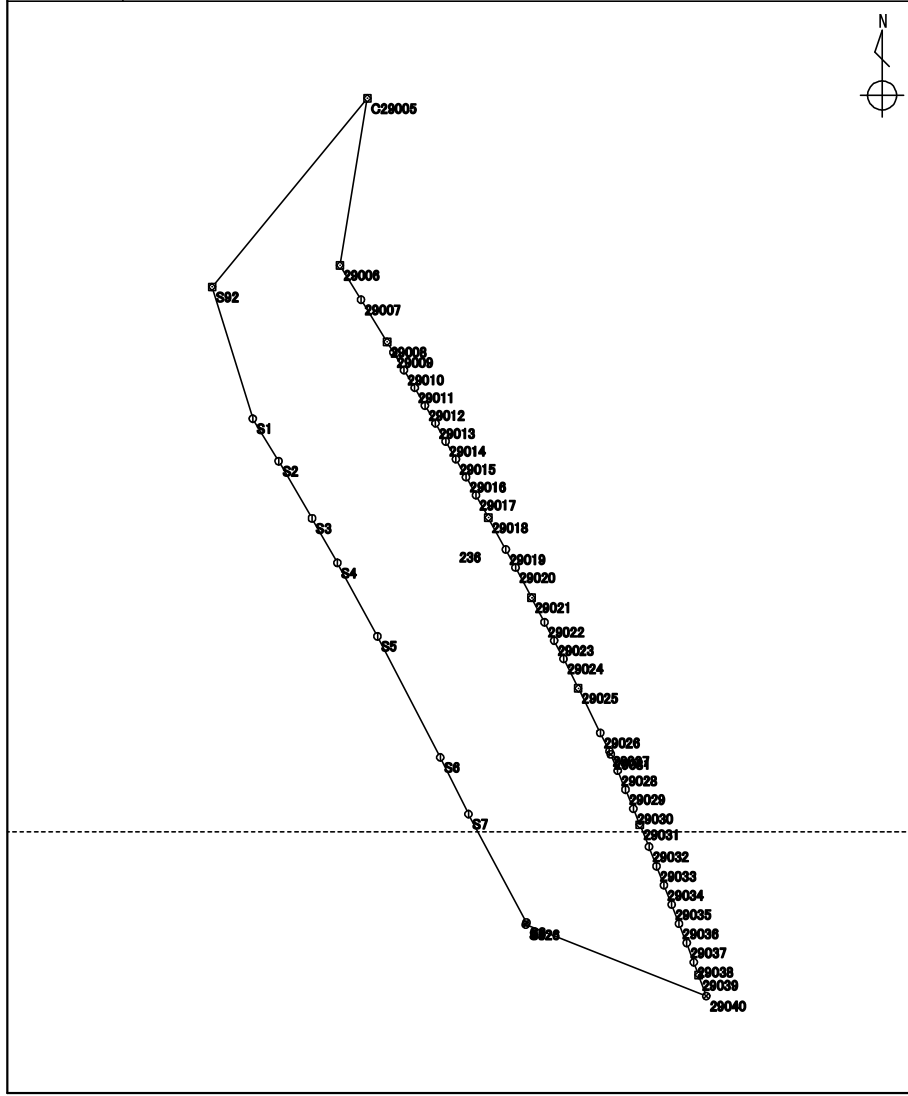

測点	X座標	Y座標	方向角	辺長	備考
	m	m	° ' "	m	
1967 : 29028	115755.960	-15854.424	157 14 10	1.990	
1968 : 29029	115754.125	-15853.654	157 26 37	2.015	
1969 : 29030	115752.264	-15852.881	158 04 16	1.670	
1970 : 29031	115750.714	-15852.257	157 29 58	2.328	
1971 : 29032	115748.563	-15851.366	158 54 34	2.020	
1972 : 29033	115746.678	-15850.639	158 43 48	1.982	
1973 : 29034	115744.831	-15849.920	158 18 13	2.028	
1974 : 29035	115742.946	-15849.170	159 17 23	1.999	
1975 : 29036	115741.076	-15848.463	157 50 51	1.999	
1976 : 29037	115739.224	-15847.709	159 53 58	2.001	
1997 : 29038	115737.344	-15847.021	159 32 57	1.339	
1998 : 29039	115736.089	-15846.553	159 52 55	2.174	
1999 : 29040	115734.047	-15845.805	291 34 55	18.869	

整理抄写	令和 2 年 10 月 1 日	記入者		点検者	
------	-----------------	-----	--	-----	--

地積計算簿

地区名	七尾万行	大字	万行四丁目	字		地番	237	地目	
所有者		所有者住所				面積	69.23 m ²	点数	4
図葉名	K0725-4								

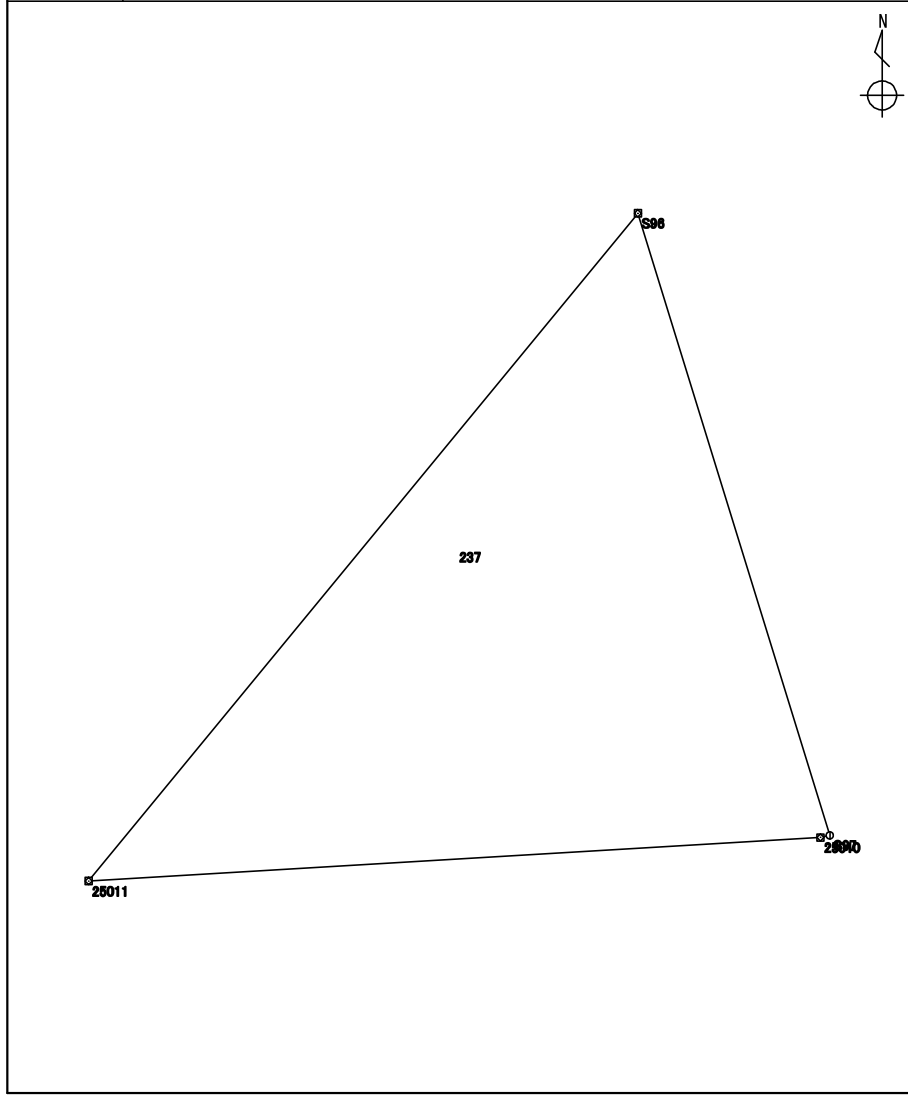

測点	X座標	Y座標	方向角	辺長	備考
	m	m	° ' "	m	
1940 : 25011	115788.752	-15905.532	39 26 01	14.827	
6374 : S96	115800.204	-15896.114	162 51 19	11.164	
6375 : S97	115789.536	-15892.823	257 39 39	0.163	
1939 : 25010	115789.501	-15892.983	266 35 03	12.571	

整理抄写	令和 2 年 10 月 1 日	記入者		点検者	
------	-----------------	-----	--	-----	--

地積計算簿

地区名	七尾万行	大字	万行四丁目	字		地番	238	地目	
所有者		所有者住所				面積	83.25 m ²	点数	5
図葉名	K0735-2								



測点	X座標	Y座標	方向角	辺長	備考
	m	m	° ' "	m	
2402 : K226	115712.500	-15913.667	348 44 35	2.540	
2400 : K225	115714.992	-15914.163	79 57 33	29.509	
6368 : S90	115720.137	-15885.105	79 57 50	3.069	
6364 : S86	115720.672	-15882.082	166 55 18	2.567	
2409 : K227	115718.171	-15881.501	260 00 05	32.662	

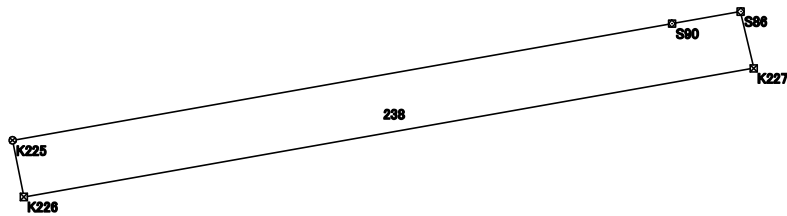

整理抄写	令和 2 年 10 月 1 日	記入者		点検者	
------	-----------------	-----	--	-----	--

地積計算簿

地区名	七尾万行	大字	万行四丁目	字		地番	239	地目	
所有者		所有者住所				面積	19.36 m ²	点数	4
図葉名	K0725-2 K0725-4								

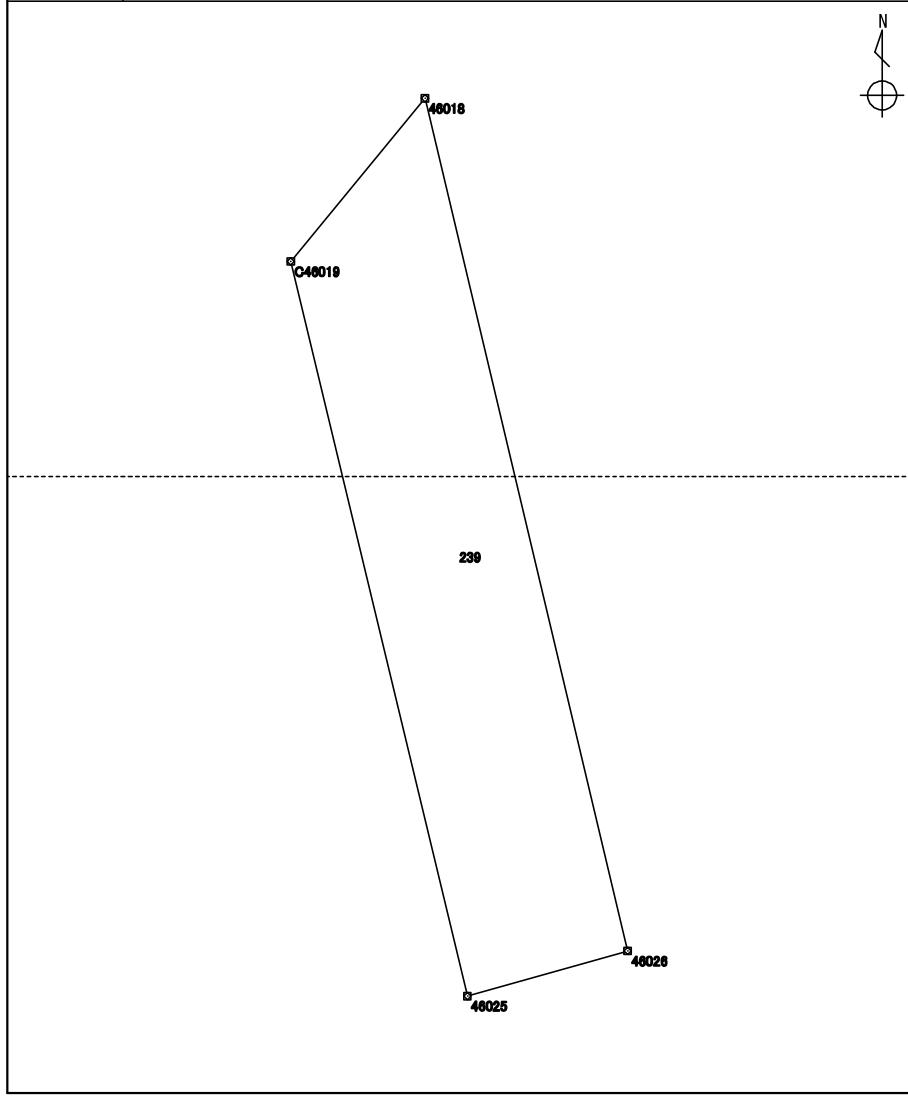

測点	X座標	Y座標	方向角	辺長	備考
	m	m	° ' "	m	
1887 : 46025	115868.815	-15830.061	346 28 25	8.995	
1881 : C46019	115877.561	-15832.165	39 27 10	2.516	
1873 : 46018	115879.504	-15830.566	166 37 47	10.434	
1888 : 46026	115869.352	-15828.153	254 16 51	1.982	

整理抄写	令和 2 年 10 月 1 日	記入者		点検者	
------	-----------------	-----	--	-----	--

地積計算簿

地区名	七尾万行	大字	万行四丁目	字		地番	240	地目	
所有者	所有者住所			面積	588.97 m ²		点数	39	
図葉名	K0725-2 K0725-4								

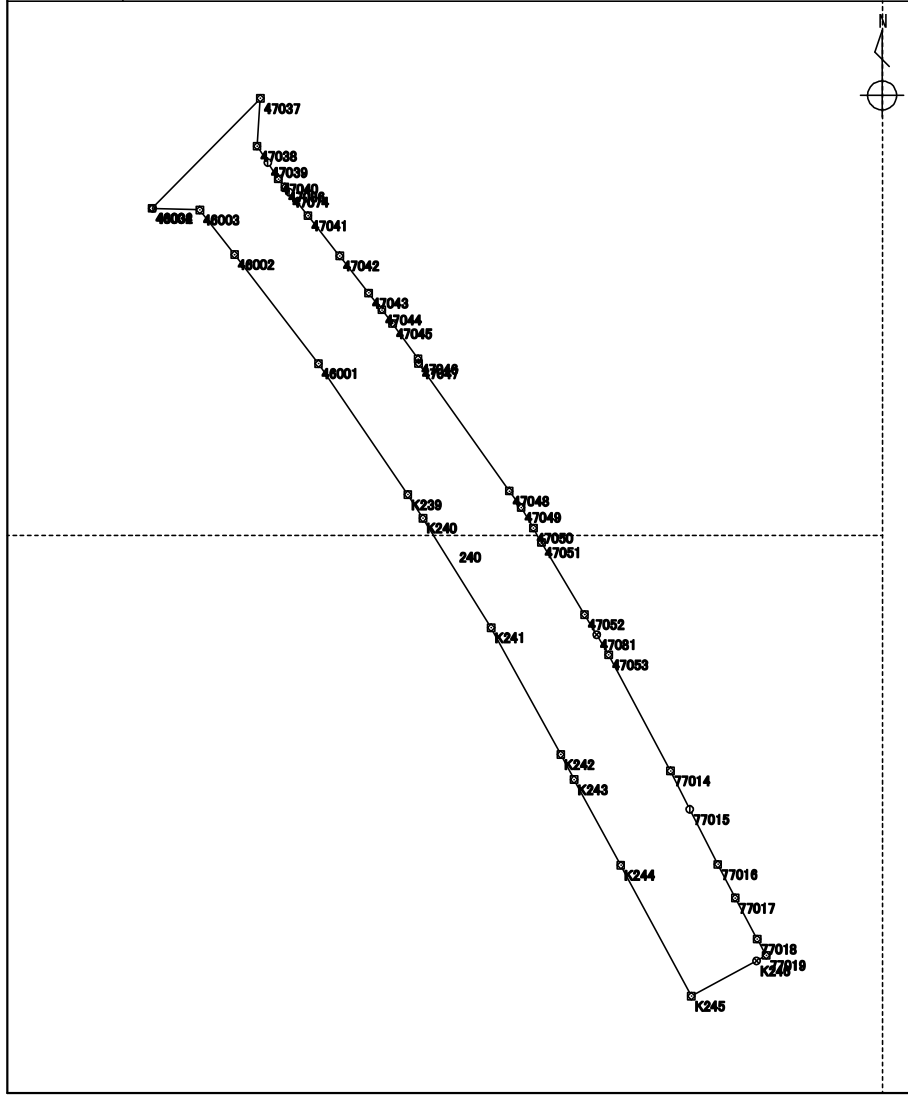

測点	X座標 m	Y座標 m	方向角 ° ' "	辺長 m	備考
1909 : K245	115836.625	-15765.935	331 41 48	12.384	
1908 : K244	115847.529	-15771.807	331 22 17	8.123	
1907 : K243	115854.659	-15775.699	332 00 47	2.361	
1906 : K242	115856.744	-15776.807	331 13 44	12.048	
1905 : K241	115867.305	-15782.606	328 06 54	10.741	
1904 : K240	115876.426	-15788.280	327 09 20	2.330	
1903 : K239	115878.384	-15789.544	325 42 21	13.204	
1846 : 46001	115889.293	-15796.984	322 24 31	11.450	
1822 : 46002	115898.366	-15803.969	322 11 13	4.713	
1823 : 46003	115902.090	-15806.859	272 00 30	3.909	
5731 : 46032	115902.227	-15810.766	272 07 16	0.054	
1824 : 46004	115902.229	-15810.820	44 32 34	12.846	
1817 : 47037	115911.385	-15801.809	183 56 34	3.999	
1818 : 47038	115907.395	-15802.084	146 43 20	1.618	
1819 : 47039	115906.042	-15801.196	147 04 08	1.633	
1820 : 47040	115904.671	-15800.308	141 12 56	0.862	
4810 : 47086	115903.999	-15799.768	141 18 30	0.559	
5742 : 47074	115903.562	-15799.418	141 15 03	2.500	
1821 : 47041	115901.612	-15797.853	141 47 02	4.256	
1834 : 47042	115898.268	-15795.220	142 01 54	3.933	
1835 : 47043	115895.167	-15792.800	141 59 33	1.783	
1836 : 47044	115893.762	-15791.702	142 01 15	1.446	
1837 : 47045	115892.622	-15790.812	144 10 56	3.638	
1838 : 47046	115889.672	-15788.683	172 35 19	0.372	
1839 : 47047	115889.303	-15788.635	144 36 58	13.033	
1840 : 47048	115878.677	-15781.088	143 57 36	1.684	
1841 : 47049	115877.315	-15780.097	149 33 33	1.991	
1842 : 47050	115875.598	-15779.088	150 57 27	1.376	
1843 : 47051	115874.395	-15778.420	148 58 53	6.991	
1844 : 47052	115868.403	-15774.817	149 13 55	1.958	
6283 : 47081	115866.720	-15773.815	149 14 16	1.949	
1845 : 47053	115865.045	-15772.818	151 58 35	10.946	
1542 : 77014	115855.382	-15767.675	153 12 47	3.581	
1911 : 77015	115852.185	-15766.061	153 05 30	5.150	

整理抄写 令和2年10月1日 記入者 点検者

地積計算簿

地区名	七尾万行	大字	万行四丁目	字		地番	240	地目	
所有者	所有者住所					面積	588.97 m ²	点数	39
図葉名	K0725-2 K0725-4								

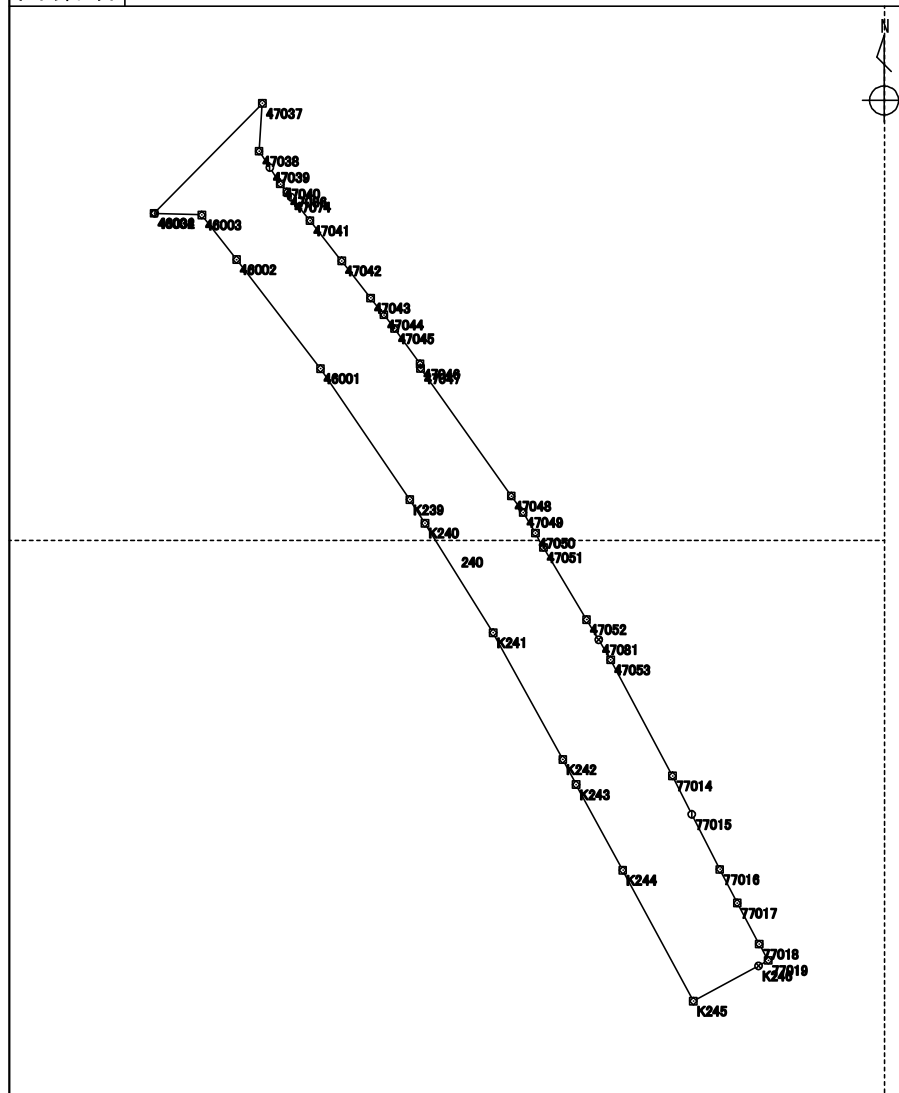

測点	X座標 m	Y座標 m	方向角 ° ' "	辺長 m	備考
1912 : 77016	115847.592	-15763.730	152 36 18	3.149	
1913 : 77017	115844.796	-15762.281	151 56 32	3.880	
1914 : 77018	115841.372	-15760.456	150 47 28	1.551	
1915 : 77019	115840.018	-15759.699	240 13 01	0.932	
1916 : K246	115839.555	-15760.508	241 38 09	6.167	

整理抄写	令和 2 年 10 月 1 日	記入者		点検者	
------	-----------------	-----	--	-----	--

地積計算簿

地区名	七尾万行	大字	万行四丁目	字		地番	241	地目	
所有者	所有者住所			面積	573.61 m ²		点数	29	
図葉名	K0725-2 L0721-1 K0725-4 L0721-3								

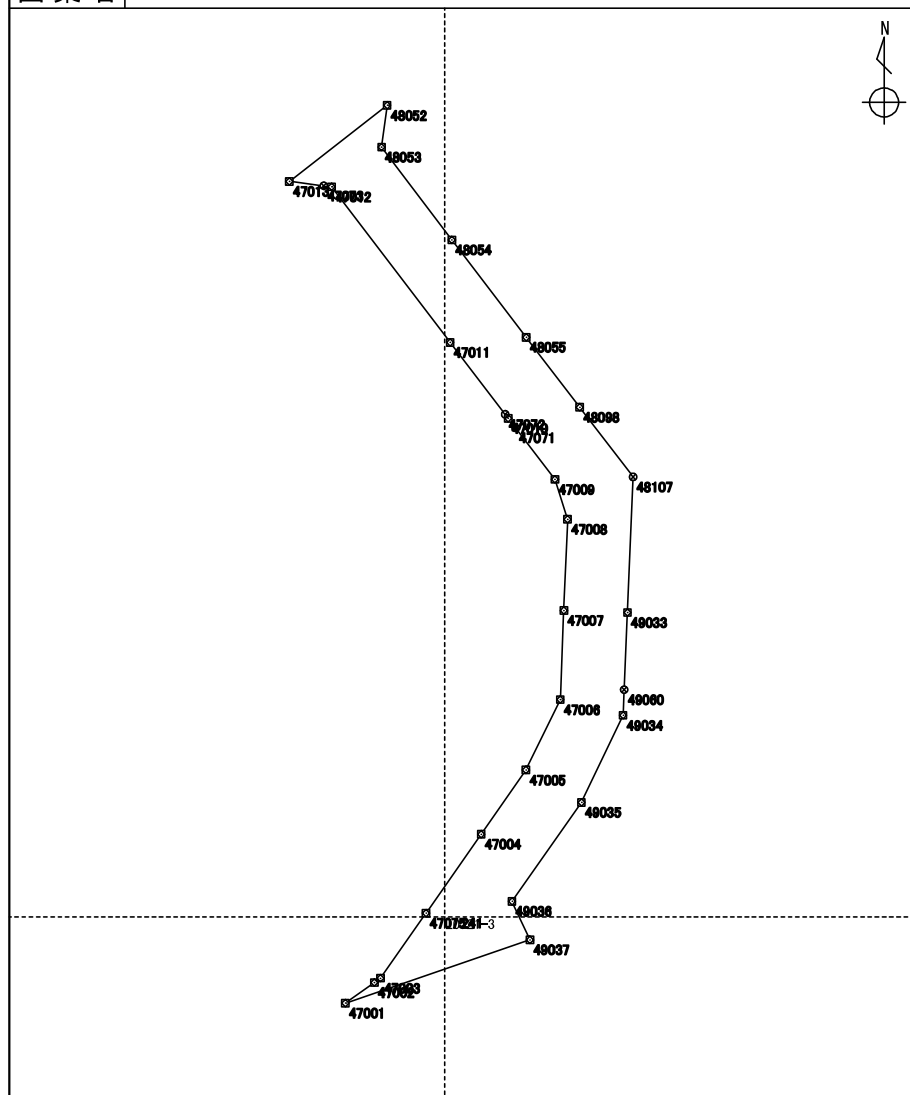

測点	X座標	Y座標	方向角	辺長	備考
	m	m	° ' "	m	
1539 : 47001	115866.883	-15759.396	54 51 16	3.363	
1538 : 47002	115868.819	-15756.646	54 36 19	0.699	
1537 : 47003	115869.224	-15756.076	34 57 14	7.494	
5743 : 47075	115875.367	-15751.782	34 56 57	9.075	
1536 : 47004	115882.806	-15746.583	34 50 42	7.375	
1535 : 47005	115888.859	-15742.369	26 02 30	7.393	
1534 : 47006	115895.502	-15739.123	2 14 59	8.406	
1600 : 47007	115903.902	-15738.793	2 22 34	8.610	
1591 : 47008	115912.505	-15738.436	342 27 33	3.951	
1592 : 47009	115916.273	-15739.627	322 34 00	6.121	
5739 : 47071	115921.134	-15743.348	322 33 16	1.134	
1604 : 47010	115922.035	-15744.038	322 31 50	0.458	
5740 : 47072	115922.399	-15744.317	322 35 03	8.545	
1593 : 47011	115929.186	-15749.509	322 41 32	18.452	
1605 : 47012	115943.863	-15760.693	277 12 44	0.732	
5741 : 47073	115943.955	-15761.420	277 13 53	3.273	
1606 : 47013	115944.367	-15764.667	52 04 51	11.684	
1629 : 48052	115951.548	-15755.449	187 37 37	3.978	
1615 : 48053	115947.605	-15755.977	142 52 05	10.981	
1594 : 48054	115938.850	-15749.348	142 35 21	11.543	
1595 : 48055	115929.681	-15742.335	142 36 49	8.320	
5755 : 48098	115923.070	-15737.283	142 36 37	8.265	
6129 : 48107	115916.503	-15732.264	182 23 15	12.794	
1590 : 49033	115903.720	-15732.797	182 22 59	7.287	
5766 : 49060	115896.439	-15733.100	182 23 34	2.419	
1598 : 49034	115894.022	-15733.201	205 32 36	9.104	
1599 : 49035	115885.807	-15737.127	215 06 27	11.392	
1556 : 49036	115876.487	-15743.679	155 03 14	4.004	
1557 : 49037	115872.856	-15741.990	251 03 36	18.402	

整理抄写	令和 2 年 10 月 1 日	記入者		点検者	
------	-----------------	-----	--	-----	--

地積計算簿

地区名	七尾万行	大字	万行四丁目	字		地番	242	地目	
所有者	所有者住所					面積	1155.97 m ²	点数	66
図葉名	L0721-1 K0725-4 L0721-3								

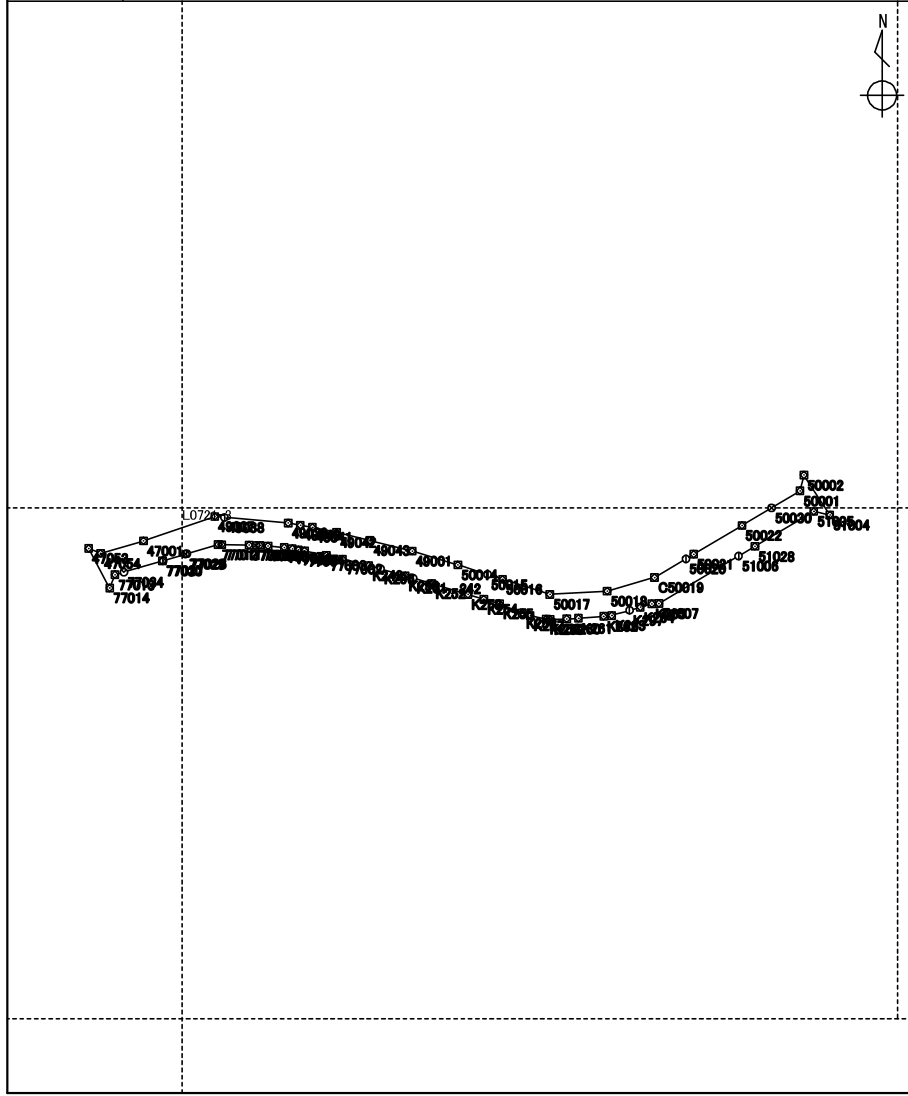

測点	X座標 m	Y座標 m	方向角 ° ' "	辺長 m	備考
1542 : 77014	115855.382	-15767.675	331 58 35	10.946	
1845 : 47053	115865.045	-15772.818	112 20 46	3.203	
1540 : 47054	115863.827	-15769.855	73 42 44	10.896	
1539 : 47001	115866.883	-15759.396	71 03 36	18.402	
1557 : 49037	115872.856	-15741.990	95 02 13	2.403	
1558 : 49038	115872.645	-15739.596	95 02 08	15.665	
1533 : 49039	115871.270	-15723.991	100 15 01	3.012	
1512 : 49040	115870.734	-15721.027	99 23 26	3.015	
1513 : 49041	115870.242	-15718.052	101 56 02	6.016	
1514 : 49042	115868.998	-15712.166	103 53 02	8.397	
1515 : 49043	115866.983	-15704.014	104 03 49	10.650	
1496 : 49001	115864.395	-15693.683	106 47 09	11.658	
1493 : 50014	115861.028	-15682.521	107 55 28	7.668	
1494 : 50015	115858.668	-15675.225	107 39 52	3.832	
1495 : 50016	115857.505	-15671.573	107 33 54	12.164	
1483 : 50017	115853.834	-15659.976	86 51 32	14.016	
1484 : 50018	115854.602	-15645.981	73 54 55	12.029	
3537 : C50019	115857.935	-15634.422	59 17 36	8.947	
1486 : 50020	115862.504	-15626.729	59 15 37	2.193	
1487 : 50021	115863.625	-15624.844	59 14 24	13.749	
1307 : 50022	115870.657	-15613.029	59 16 32	8.416	
5774 : 50030	115874.957	-15605.794	59 16 07	8.119	
1312 : 50001	115879.106	-15598.815	13 21 14	3.991	
1342 : 50002	115882.990	-15597.893	146 57 09	11.649	
1304 : 51004	115873.225	-15591.540	283 01 02	4.009	
1305 : 51005	115874.128	-15595.446	239 14 56	16.780	
5782 : 51028	115865.548	-15609.867	239 14 53	4.637	
1306 : 51006	115863.177	-15613.852	239 16 24	22.709	
1482 : 51007	115851.574	-15633.373	267 40 05	1.720	
3549 : K265	115851.504	-15635.092	253 03 07	2.912	
3548 : K264	115850.655	-15637.878	254 01 23	2.742	
3957 : K297	115849.900	-15640.515	254 01 42	4.510	
3547 : K263	115848.659	-15644.851	263 25 13	2.033	
3546 : K262	115848.426	-15646.871	265 43 19	6.153	

整理抄写 令和 2 年 10 月 1 日 記入者 点検者

地積計算簿

地区名	七尾万行	大字	万行四丁目	字		地番	242	地目	
所有者	所有者住所			面積	1155.97 m ²		点数	66	
図葉名	L0721-1 K0725-4 L0721-3								

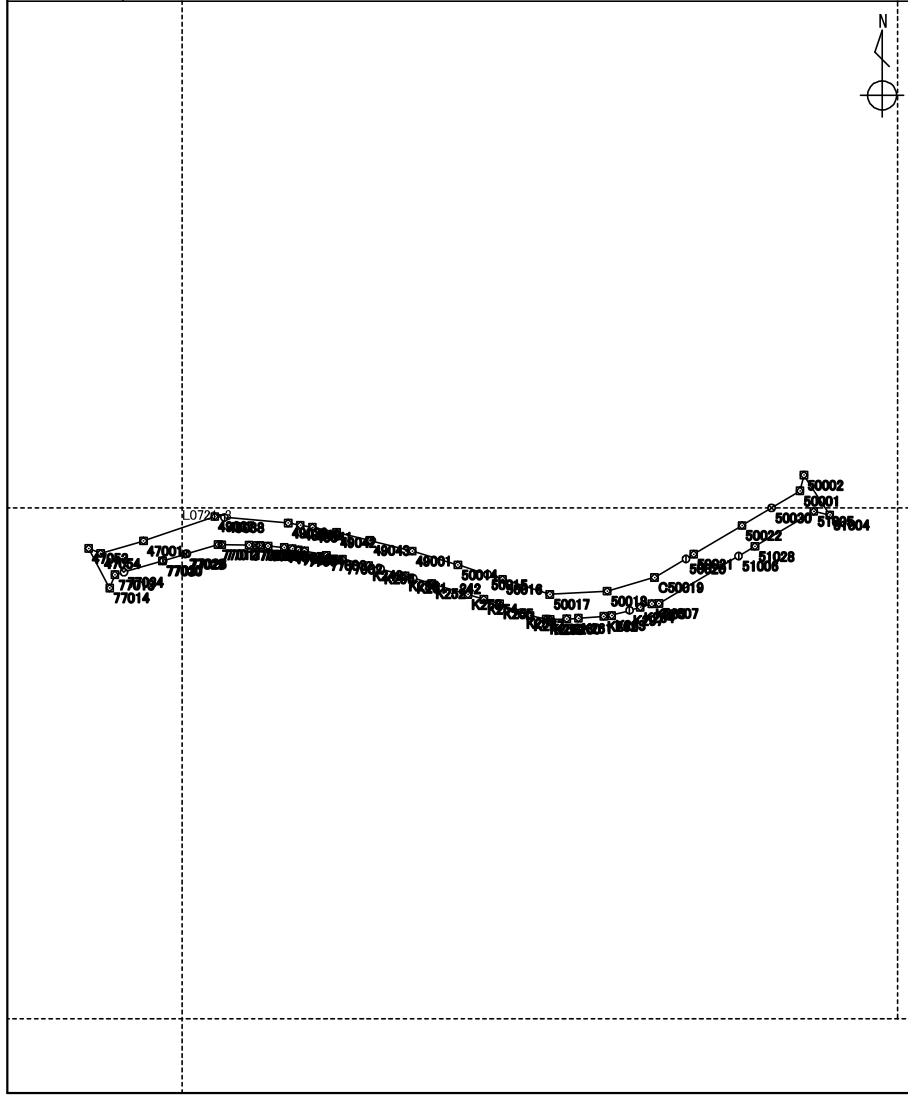

測点	X座標 m	Y座標 m	方向角 ° ' "	辺長 m	備考
3545 : K261	115847.967	-15653.007	266 47 14	2.890	
3544 : K260	115847.805	-15655.893	268 35 12	4.054	
3543 : K259	115847.705	-15659.946	275 10 20	0.931	
3542 : K258	115847.789	-15660.874	282 11 37	4.043	
3541 : K257	115848.643	-15664.826	287 13 45	1.998	
3540 : K256	115849.235	-15666.735	292 01 11	6.043	
3539 : K255	115851.501	-15672.338	286 28 48	4.004	
3538 : K254	115852.637	-15676.178	286 29 58	4.035	
3554 : K253	115853.783	-15680.047	286 40 36	9.255	
3553 : K252	115856.439	-15688.913	286 44 07	4.733	
3552 : K251	115857.802	-15693.446	285 52 15	2.007	
3551 : K250	115858.351	-15695.377	285 44 41	6.272	
3956 : K296	115860.053	-15701.414	285 44 57	2.969	
3557 : K249	115860.859	-15704.272	283 56 31	6.636	
1517 : 77002	115862.458	-15710.713	283 06 14	4.009	
1518 : 77003	115863.367	-15714.618	281 06 07	5.510	
1519 : 77004	115864.428	-15720.025	280 50 16	1.499	
1520 : 77005	115864.710	-15721.498	280 20 56	1.508	
1521 : 77006	115864.981	-15722.982	278 57 44	1.996	
1522 : 77007	115865.292	-15724.954	275 28 22	4.005	
1523 : 77008	115865.674	-15728.941	274 17 06	2.007	
1524 : 77009	115865.824	-15730.943	270 47 45	1.008	
6120 : 77028	115865.838	-15731.951	270 46 36	1.623	
1525 : 77010	115865.860	-15733.574	271 05 37	6.654	
1526 : 77011	115865.987	-15740.227	270 33 33	0.922	
1527 : 77012	115865.996	-15741.149	253 36 09	7.987	
1543 : 77026	115863.741	-15748.812	253 33 53	0.353	
6121 : 77029	115863.641	-15749.151	253 34 01	5.648	
1544 : 77027	115862.043	-15754.569	253 40 23	0.206	
6122 : 77030	115861.985	-15754.767	253 42 10	9.817	
4803 : 77034	115859.230	-15764.190	253 41 23	2.286	
1541 : 77013	115858.588	-15766.384	201 56 02	3.456	

整理抄写	令和 2 年 10 月 1 日	記入者		点検者	
------	-----------------	-----	--	-----	--

地積計算簿

地区名	七尾万行	大字	万行四丁目	字		地番	243	地目	
所有者		所有者住所				面積	559.39 m ²	点数	26
図葉名	L0721-1 L0721-3								

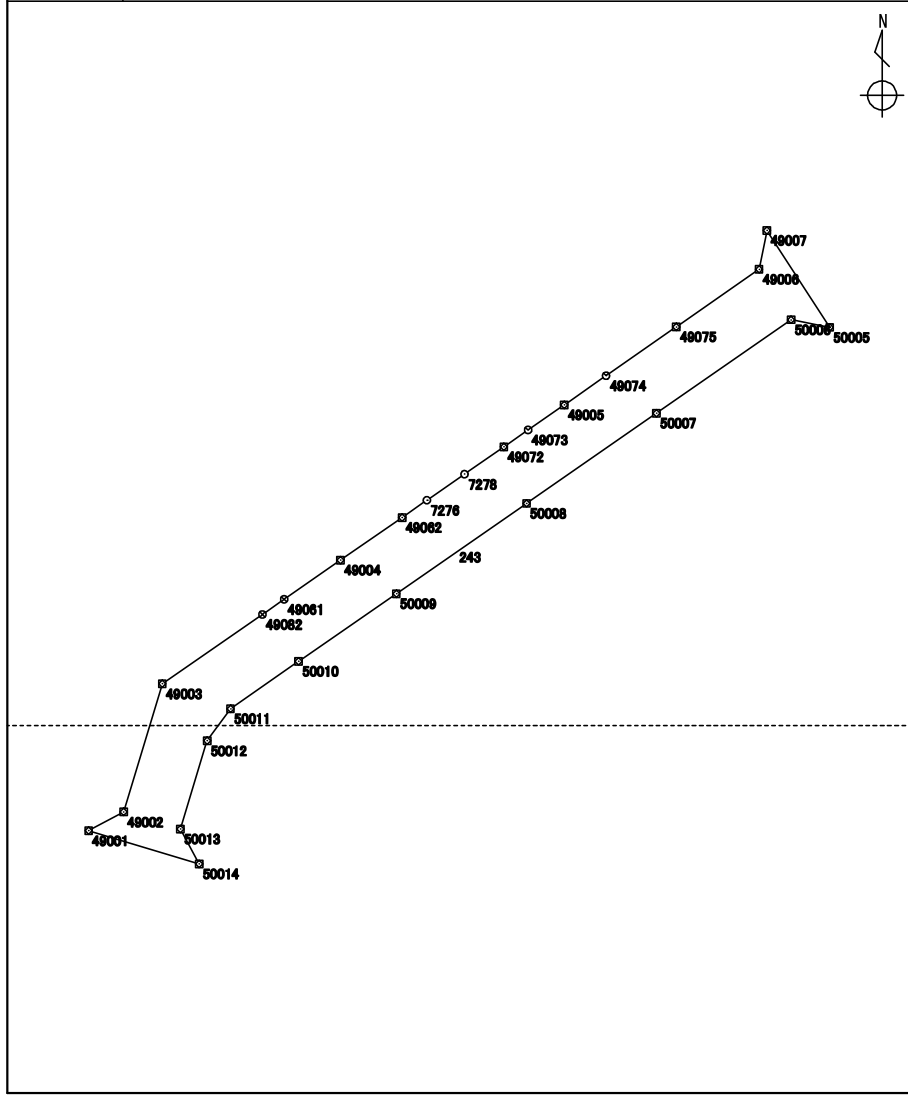

測点	X座標	Y座標	方向角	辺長	備考
	m	m	° ' "	m	
1496 : 49001	115864.395	-15693.683	61 58 59	4.006	
1497 : 49002	115866.277	-15690.146	16 47 03	13.523	
1499 : 49003	115879.224	-15686.241	55 15 07	12.300	
6299 : 49082	115886.235	-15676.134	55 15 32	2.676	
5767 : 49061	115887.760	-15673.935	55 14 53	6.943	
1500 : 49004	115891.718	-15668.230	55 13 48	7.548	
5768 : 49062	115896.023	-15662.029	55 14 18	3.055	
7276 : 7276	115897.765	-15659.519	55 14 09	4.615	
7278 : 7278	115900.397	-15655.727	55 13 48	4.841	
6289 : 49072	115903.158	-15651.750	55 13 55	2.977	
6290 : 49073	115904.856	-15649.304	55 14 02	4.445	
1446 : 49005	115907.391	-15645.652	55 10 35	5.158	
6291 : 49074	115910.337	-15641.417	55 10 23	8.639	
6292 : 49075	115915.271	-15634.325	55 10 13	10.179	
1447 : 49006	115921.085	-15625.969	11 17 15	4.005	
1448 : 49007	115925.013	-15625.185	146 59 56	11.673	
1443 : 50005	115915.223	-15618.827	281 05 26	3.997	
1444 : 50006	115915.992	-15622.750	235 13 55	16.539	
1445 : 50007	115906.560	-15636.337	235 13 42	15.972	
1501 : 50008	115897.451	-15649.457	235 13 01	15.993	
1502 : 50009	115888.327	-15662.593	235 17 04	12.008	
1503 : 50010	115881.488	-15672.464	235 12 37	8.381	
1504 : 50011	115876.706	-15679.347	216 18 33	4.005	
1505 : 50012	115873.478	-15681.719	196 45 10	9.318	
1492 : 50013	115864.555	-15684.405	151 53 26	3.998	
1493 : 50014	115861.028	-15682.521	286 47 09	11.658	

整理抄写	令和 2 年 10 月 1 日	記入者		点検者	
------	-----------------	-----	--	-----	--

地積計算簿

地区名	七尾万行	大字	万行四丁目	字		地番	244	地目	
所有者	所有者住所				面積	864.58 m ²		点数	28
図葉名	L0721-1 L0721-3 L0721-4								

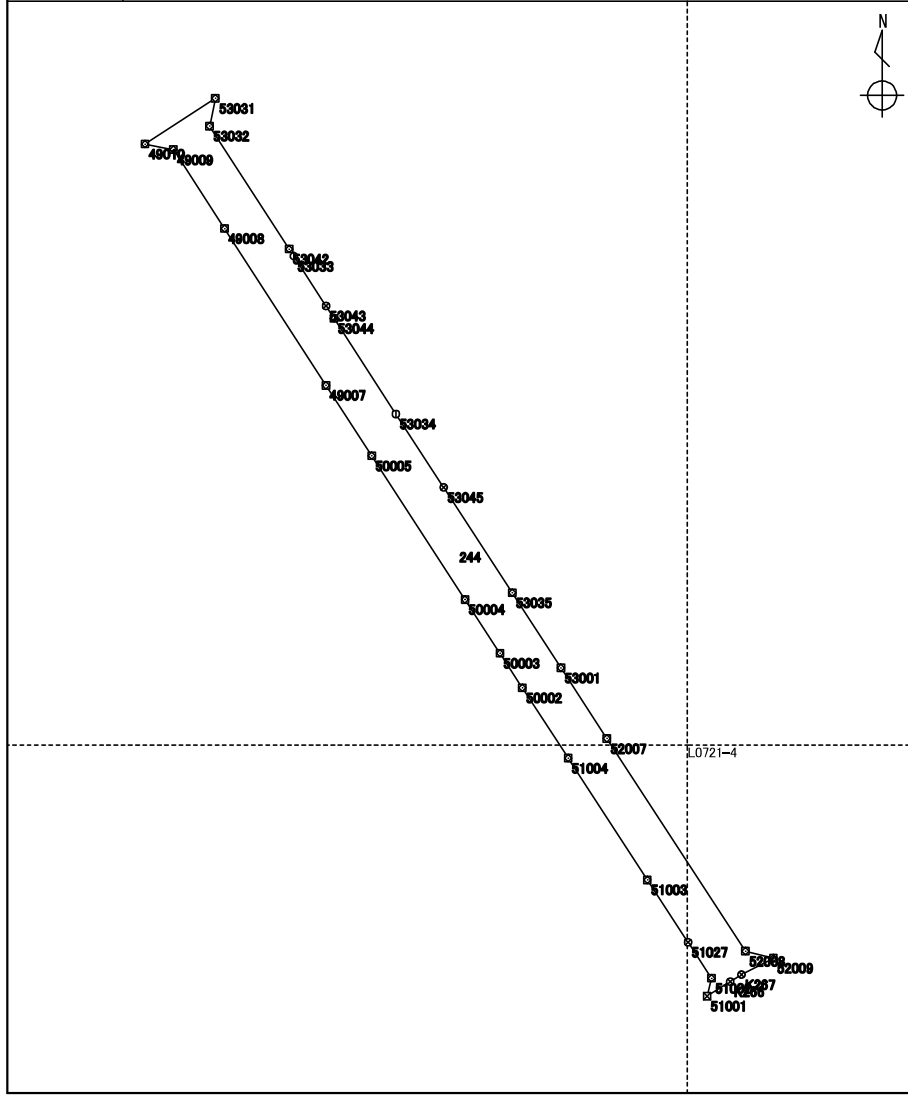

測点	X座標	Y座標	方向角	辺長	備考
	m	m	° ' "	m	
1292 : 51001	115840.159	-15572.235	14 03 29	2.552	
1293 : 51002	115842.635	-15571.615	326 54 44	5.988	
5781 : 51027	115847.652	-15574.884	326 54 52	10.329	
1303 : 51003	115856.307	-15580.523	326 55 40	20.188	
1304 : 51004	115873.225	-15591.540	326 57 09	11.649	
1342 : 50002	115882.990	-15597.893	326 55 53	5.729	
1313 : 50003	115887.791	-15601.019	326 59 24	8.904	
1314 : 50004	115895.258	-15605.870	327 01 01	23.800	
1443 : 50005	115915.223	-15618.827	326 59 56	11.673	
1448 : 49007	115925.013	-15625.185	327 06 44	25.948	
1396 : 49008	115946.803	-15639.275	327 03 26	13.036	
1397 : 49009	115957.743	-15646.364	281 17 16	4.041	
1398 : 49010	115958.534	-15650.327	57 00 24	11.679	
1393 : 53031	115964.894	-15640.531	191 54 08	3.946	
1394 : 53032	115961.032	-15641.345	147 05 06	20.342	
5806 : 53042	115943.955	-15630.291	147 04 07	1.193	
1395 : 53033	115942.953	-15629.642	147 06 32	8.235	
5807 : 53043	115936.038	-15625.170	147 06 01	2.071	
5808 : 53044	115934.299	-15624.045	147 06 34	15.801	
1442 : 53034	115921.030	-15615.464	146 56 48	12.153	
5809 : 53045	115910.843	-15608.835	146 56 55	17.466	
1315 : 53035	115896.203	-15599.309	147 02 07	12.445	
1316 : 53001	115885.761	-15592.537	147 01 11	11.707	
1321 : 52007	115875.940	-15586.164	146 53 52	35.275	
1289 : 52008	115846.390	-15566.899	103 50 05	4.002	
1288 : 52009	115845.433	-15563.013	242 50 22	4.992	
1290 : K267	115843.154	-15567.455	237 13 59	1.842	
1291 : K266	115842.157	-15569.004	238 16 05	3.798	

整理抄写	令和 2 年 10 月 1 日	記入者		点検者	
------	-----------------	-----	--	-----	--

地積計算簿

地区名	七尾万行	大字	万行四丁目	字		地番	245	地目	
所有者	所有者住所					面積	1309.16 m ²	点数	117

図葉名 L0711-3 L0711-4 L0721-1 L0721-2

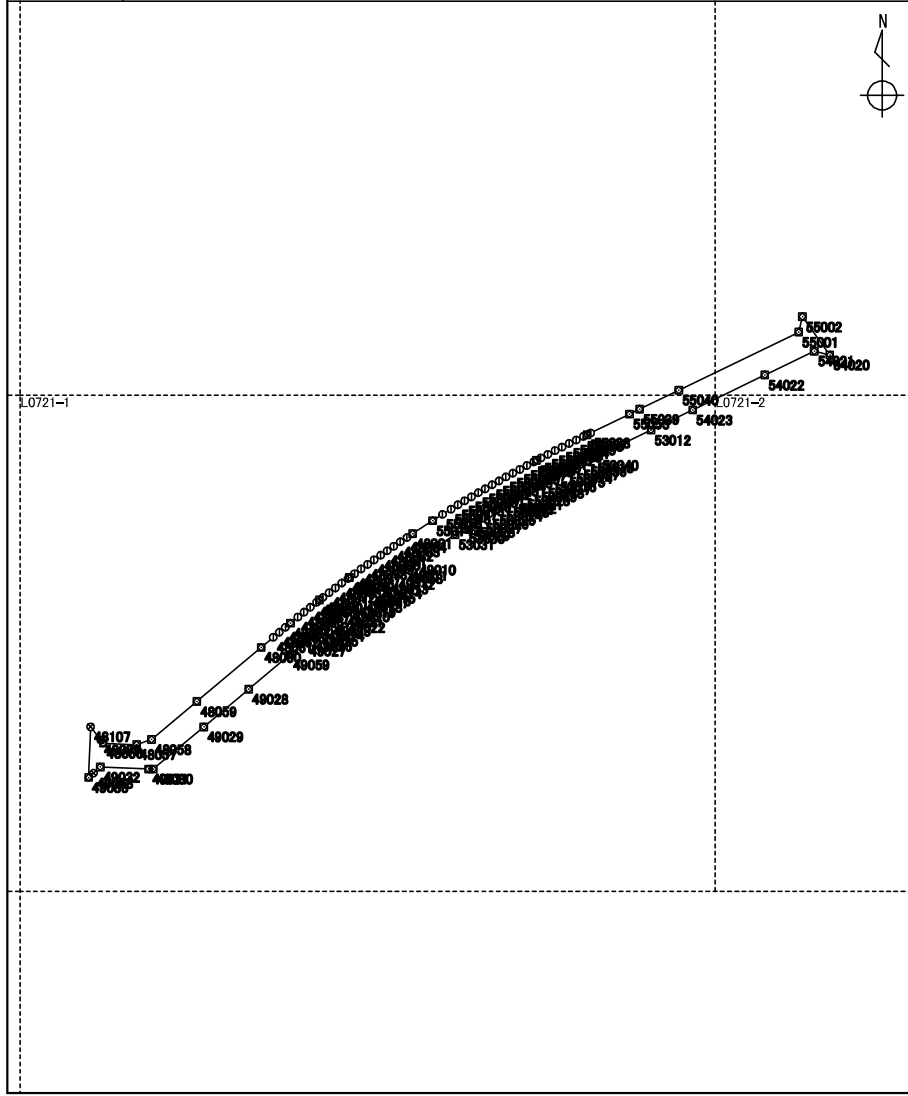

測点	X座標	Y座標	方向角	辺長	備考
	m	m	° ' "	m	
1590 : 49033	115903.720	-15732.797	2 23 15	12.794	
6129 : 48107	115916.503	-15732.264	142 36 39	4.169	
5756 : 48099	115913.190	-15729.732	142 38 09	1.043	
1581 : 48056	115912.361	-15729.099	92 20 06	8.393	
1582 : 48057	115912.019	-15720.712	70 57 00	3.976	
1583 : 48058	115913.317	-15716.953	50 03 27	14.895	
1579 : 48059	115922.880	-15705.533	49 57 30	21.156	
1575 : 48060	115936.491	-15689.336	50 15 40	3.963	
1576 : 48061	115939.025	-15686.288	49 58 27	1.998	
1567 : 48062	115940.310	-15684.758	50 18 15	2.004	
1568 : 48063	115941.590	-15683.216	50 27 09	1.592	
1569 : 48064	115942.604	-15681.988	50 47 39	2.409	
1570 : 48065	115944.127	-15680.121	51 23 06	2.002	
1571 : 48066	115945.377	-15678.556	51 35 37	2.013	
1572 : 48067	115946.628	-15676.978	52 14 16	2.003	
1573 : 48068	115947.855	-15675.394	52 09 39	0.981	
1411 : 48069	115948.457	-15674.619	52 21 59	1.020	
1412 : 48070	115949.080	-15673.811	52 42 41	1.997	
1413 : 48071	115950.290	-15672.222	52 52 39	1.996	
1414 : 48072	115951.495	-15670.630	52 56 50	2.004	
1415 : 48073	115952.703	-15669.030	53 41 32	1.997	
1416 : 48074	115953.886	-15667.420	54 25 44	0.397	
1417 : 48075	115954.117	-15667.097	53 38 40	1.604	
1418 : 48076	115955.068	-15665.805	54 07 03	2.008	
1419 : 48077	115956.245	-15664.178	54 28 44	2.005	
1420 : 48078	115957.410	-15662.546	54 50 24	2.010	
1421 : 48079	115958.568	-15660.902	55 13 36	1.995	
1422 : 48080	115959.706	-15659.263	55 15 48	2.004	
1423 : 48081	115960.848	-15657.616	55 37 38	2.001	
1424 : 48082	115961.978	-15655.964	56 02 26	2.004	
1425 : 48083	115963.098	-15654.301	56 36 39	2.006	
1426 : 48084	115964.202	-15652.626	56 55 31	1.704	
1427 : 48001	115965.132	-15651.198	57 01 28	6.004	
1430 : 55014	115968.400	-15646.161	57 08 30	2.961	

整理抄写 令和 2 年 10 月 1 日 記入者 点検者

地積計算簿

地区名	七尾万行	大字	万行四丁目	字		地番	245	地目	
所有者	所有者住所					面積	1309.16 m ²	点数	117

図葉名 L0711-3 L0711-4 L0721-1 L0721-2

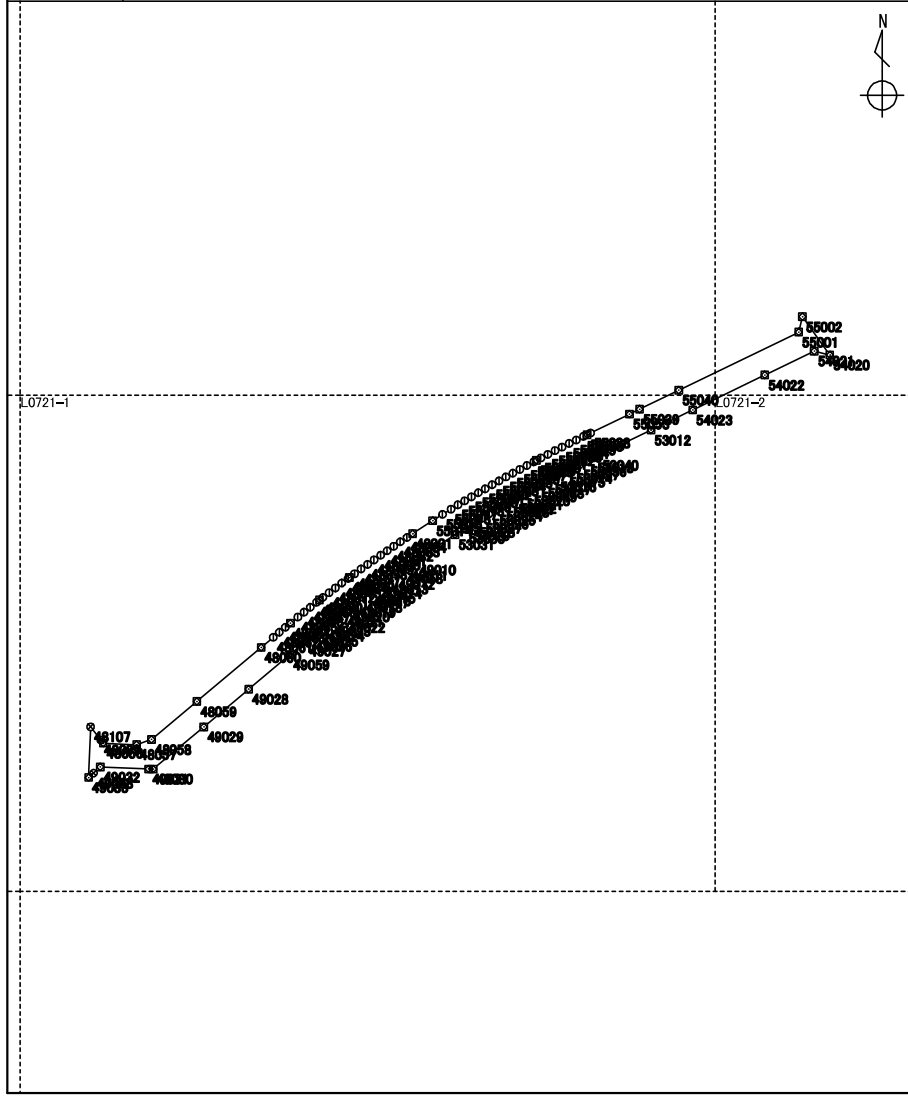

測点	X座標	Y座標	方向角	辺長	備考
	m	m	° ' "	m	
1431 : 55015	115970.007	-15643.673	58 20 25	2.512	
1432 : 55016	115971.326	-15641.534	58 30 35	2.015	
1433 : 55017	115972.379	-15639.815	58 42 39	1.992	
1434 : 55018	115973.414	-15638.112	59 15 40	2.009	
1435 : 55019	115974.441	-15636.385	59 35 03	1.991	
1436 : 55020	115975.449	-15634.668	59 42 09	2.005	
1437 : 55021	115976.461	-15632.936	60 21 03	2.003	
1438 : 55022	115977.452	-15631.195	60 23 36	2.005	
1439 : 55023	115978.443	-15629.451	60 24 29	1.998	
1440 : 55024	115979.430	-15627.713	61 12 47	1.995	
1363 : 55025	115980.391	-15625.964	61 23 06	2.012	
1364 : 55026	115981.355	-15624.197	61 33 07	2.000	
1365 : 55027	115982.308	-15622.438	61 43 21	2.005	
1366 : 55028	115983.258	-15620.672	61 47 04	0.729	
1367 : 55029	115983.603	-15620.029	62 05 11	1.273	
1368 : 55030	115984.199	-15618.904	62 06 59	1.982	
1369 : 55031	115985.126	-15617.152	62 35 06	2.019	
1370 : 55032	115986.056	-15615.359	62 58 24	1.998	
1371 : 55033	115986.964	-15613.579	63 33 45	2.010	
1372 : 55034	115987.859	-15611.779	63 25 20	1.993	
1373 : 55035	115988.751	-15609.996	63 55 09	2.010	
1374 : 55036	115989.635	-15608.190	64 16 31	1.036	
1375 : 55037	115990.085	-15607.256	64 01 12	0.963	
1376 : 55038	115990.507	-15606.390	64 09 28	10.917	
5842 : 55053	115995.266	-15596.564	64 10 19	2.781	
1377 : 55039	115996.478	-15594.060	64 07 05	10.991	
1378 : 55040	116001.276	-15584.171	64 07 57	33.539	
1146 : 55001	116015.909	-15553.992	14 01 45	3.968	
1147 : 55002	116019.759	-15553.030	144 16 47	11.821	
1144 : 54020	116010.161	-15546.128	284 04 53	4.003	
1145 : 54021	116011.135	-15550.011	244 16 32	13.901	
1379 : 54022	116005.101	-15562.535	244 07 01	20.142	
1380 : 54023	115996.308	-15580.657	244 08 38	11.673	
1352 : 53012	115991.217	-15591.162	244 08 08	14.590	

整理抄写 令和 2 年 10 月 1 日 記入者 点検者

地積計算簿

地区名	七尾万行	大字	万行四丁目	字		地番	245	地目	
所有者	所有者住所			面積	1309.16 m ²		点数	117	

図葉名 L0711-3 L0711-4 L0721-1 L0721-2

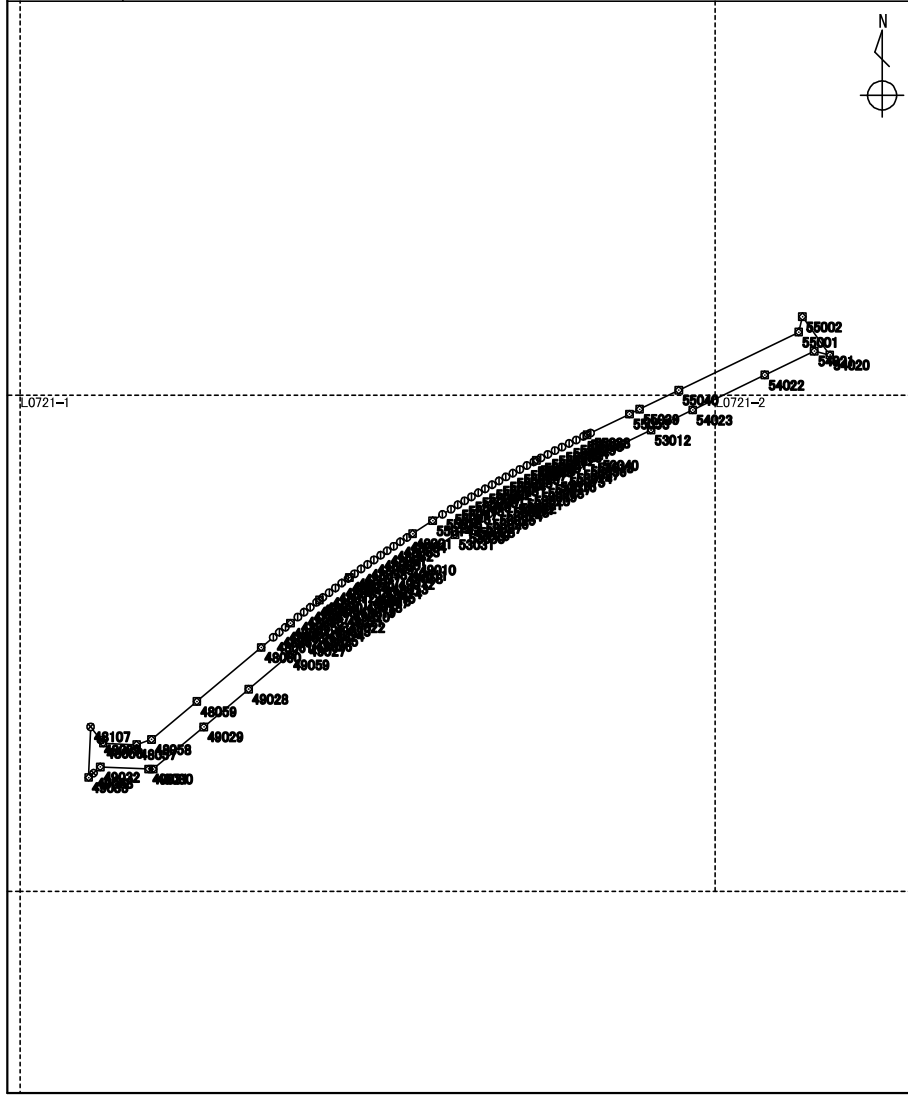

測点	X座標 m	Y座標 m	方向角 ° ' "	辺長 m	備考
5804 : 53040	115984.852	-15604.291	244 07 41	1.404	
1353 : 53013	115984.239	-15605.555	243 49 51	2.006	
1354 : 53036	115983.354	-15607.356	243 30 44	1.990	
1355 : 53037	115982.466	-15609.138	243 31 29	2.000	
1356 : 53014	115981.574	-15610.929	242 56 09	2.002	
1357 : 53015	115980.663	-15612.712	242 51 44	2.505	
1358 : 53016	115979.520	-15614.942	242 13 19	1.499	
1359 : 53017	115978.821	-15616.269	242 03 45	1.997	
1360 : 53018	115977.885	-15618.034	241 49 04	1.996	
1361 : 53019	115976.942	-15619.794	241 23 06	2.000	
1362 : 53020	115975.984	-15621.550	241 15 40	1.992	
1383 : 53021	115975.026	-15623.297	241 00 04	2.000	
1384 : 53022	115974.056	-15625.047	240 23 03	0.495	
5805 : 53041	115973.811	-15625.478	240 18 43	1.502	
1385 : 53023	115973.067	-15626.783	240 10 51	2.008	
1386 : 53024	115972.068	-15628.526	240 00 18	1.988	
1387 : 53025	115971.074	-15630.248	239 44 59	2.010	
1388 : 53026	115970.061	-15631.985	239 25 47	1.997	
1389 : 53027	115969.045	-15633.705	239 21 17	2.005	
1390 : 53028	115968.023	-15635.430	238 55 27	1.489	
1391 : 53029	115967.254	-15636.706	238 37 03	1.501	
1392 : 53030	115966.472	-15637.988	238 10 45	2.992	
1393 : 53031	115964.894	-15640.531	237 00 24	11.679	
1398 : 49010	115958.534	-15650.327	235 56 12	2.426	
1399 : 49011	115957.175	-15652.337	235 37 35	1.464	
5764 : 49058	115956.348	-15653.546	235 36 25	2.531	
1400 : 49012	115954.918	-15655.635	235 05 51	1.992	
1401 : 49013	115953.778	-15657.269	234 40 52	2.009	
1402 : 49014	115952.616	-15658.909	234 27 08	2.002	
1403 : 49015	115951.452	-15660.538	234 04 15	1.242	
1404 : 49016	115950.723	-15661.544	234 35 03	0.764	
1405 : 49017	115950.280	-15662.167	234 04 33	1.999	
1406 : 49018	115949.107	-15663.786	233 35 16	2.003	
1407 : 49019	115947.918	-15665.398	233 16 03	2.001	

整理抄写 令和 2 年 10 月 1 日 記入者 点検者

地積計算簿

地区名	七尾万行	大字	万行四丁目	字		地番	245	地目	
所有者	所有者住所					面積	1309.16 m ²	点数	117
図葉名	L0711-3 L0711-4 L0721-1 L0721-2								

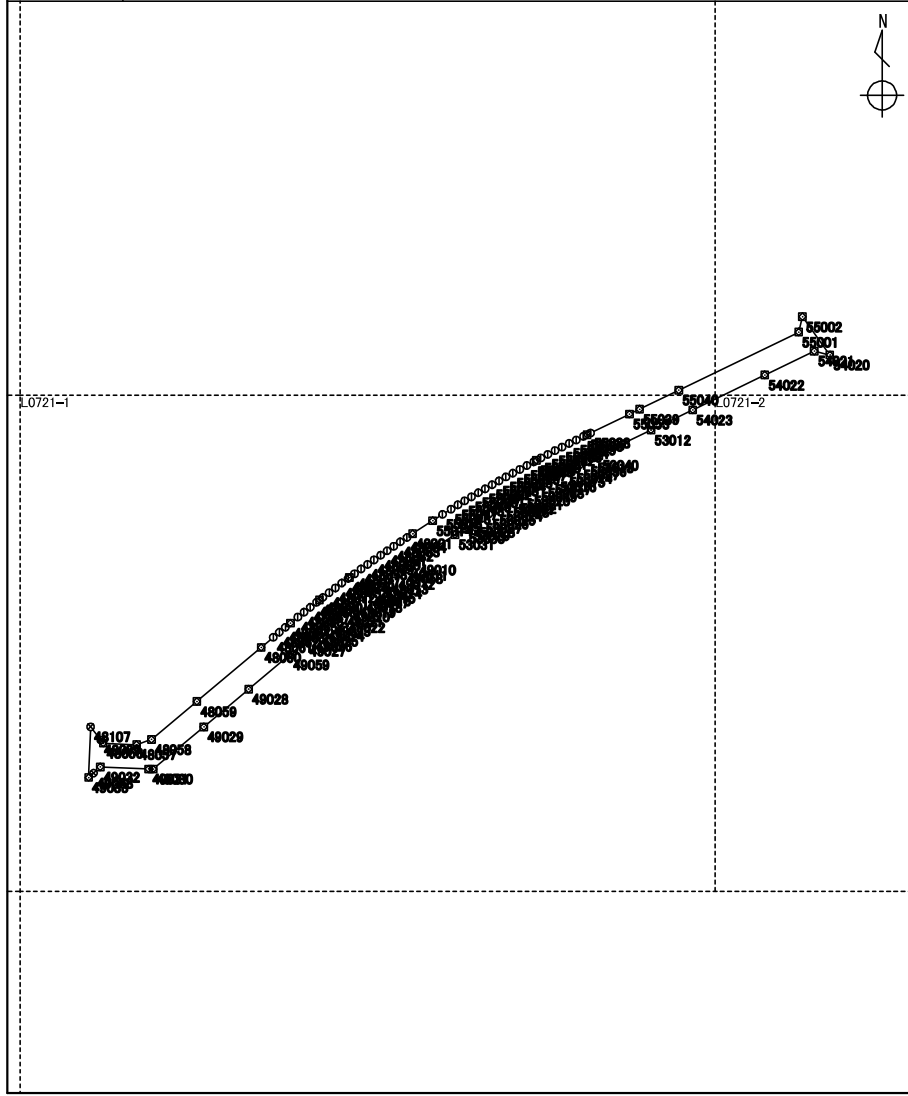

測点	X座標	Y座標	方向角	辺長	備考
	m	m	° ' "	m	
1408 : 49020	115946.721	-15667.002	232 49 52	1.992	
1409 : 49021	115945.517	-15668.590	232 34 14	2.436	
1559 : C49022	115944.036	-15670.525	232 22 56	1.562	
1560 : 49023	115943.082	-15671.763	232 02 06	2.009	
1561 : 49024	115941.846	-15673.347	231 32 49	1.990	
1562 : 49025	115940.608	-15674.906	231 21 13	2.006	
1563 : 49026	115939.355	-15676.473	231 08 08	2.011	
1564 : 49027	115938.093	-15678.039	230 03 02	5.357	
5765 : 49059	115934.653	-15682.146	230 02 43	13.524	
1565 : 49028	115925.968	-15692.513	230 03 11	14.731	
1566 : 49029	115916.509	-15703.807	230 03 33	16.590	
1587 : 49030	115905.858	-15716.527	271 55 40	1.129	
1588 : 49031	115905.896	-15717.656	272 16 09	12.198	
1589 : 49032	115906.379	-15729.845	227 59 32	2.289	
6285 : 49068	115904.847	-15731.546	227 59 06	1.683	

整理抄写	令和 2 年 10 月 1 日	記入者		点検者	
------	-----------------	-----	--	-----	--

地積計算簿

地区名	七尾万行	大字	万行四丁目	字		地番	246	地目	
所有者		所有者住所				面積	257.19 m ²	点数	6
図葉名	L0711-3 L0721-1								

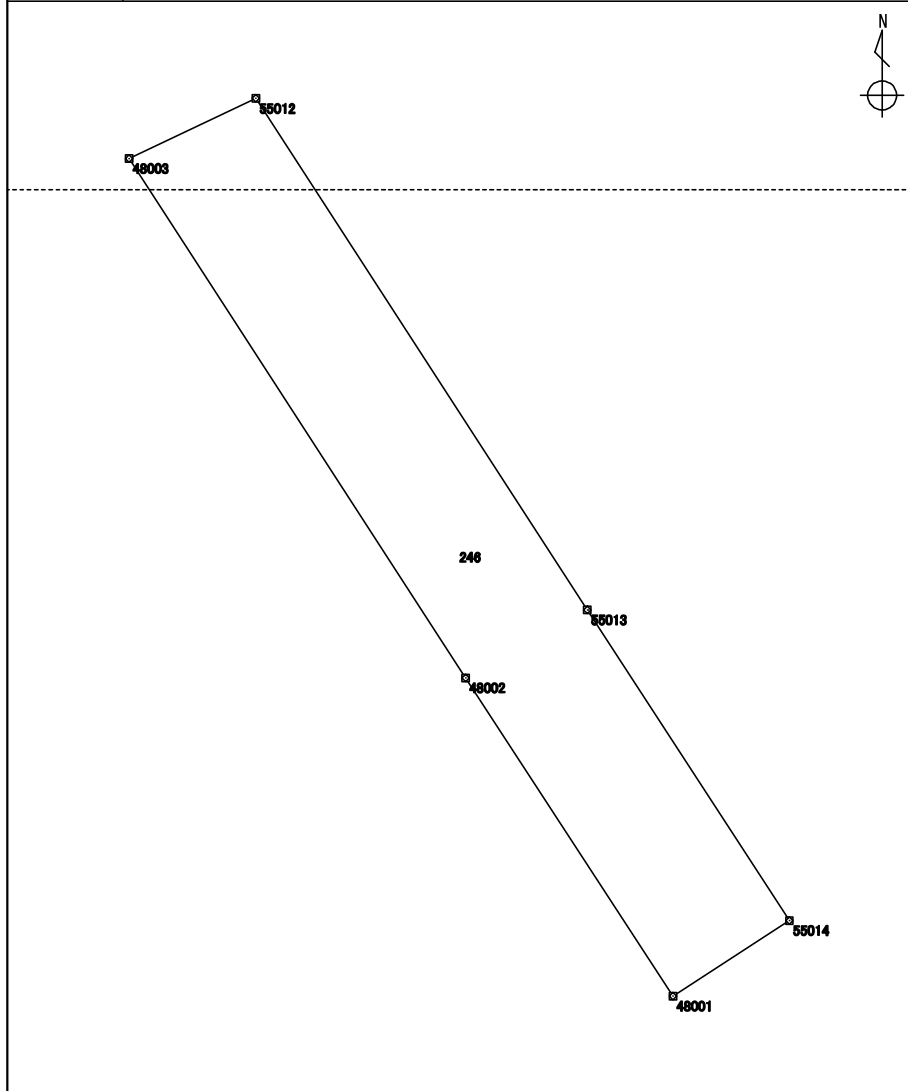

測点	X座標	Y座標	方向角	辺長	備考
	m	m	° ' "	m	
1427 : 48001	115965.132	-15651.198	326 55 46	16.420	
1428 : 48002	115978.892	-15660.158	327 03 33	26.764	
1639 : 48003	116001.354	-15674.712	64 35 03	6.064	
1694 : 55012	116003.957	-15669.234	147 03 29	26.361	
1429 : 55013	115981.834	-15654.899	146 57 30	16.025	
1430 : 55014	115968.400	-15646.161	237 01 28	6.004	

整理抄写	令和 2 年 10 月 1 日	記入者		点検者	
------	-----------------	-----	--	-----	--

地積計算簿

地区名	七尾万行	大字	万行四丁目	字		地番	247	地目	
所有者	所有者住所				面積	623.15 m ²		点数	32
図葉名	L0721-1 L0721-2								

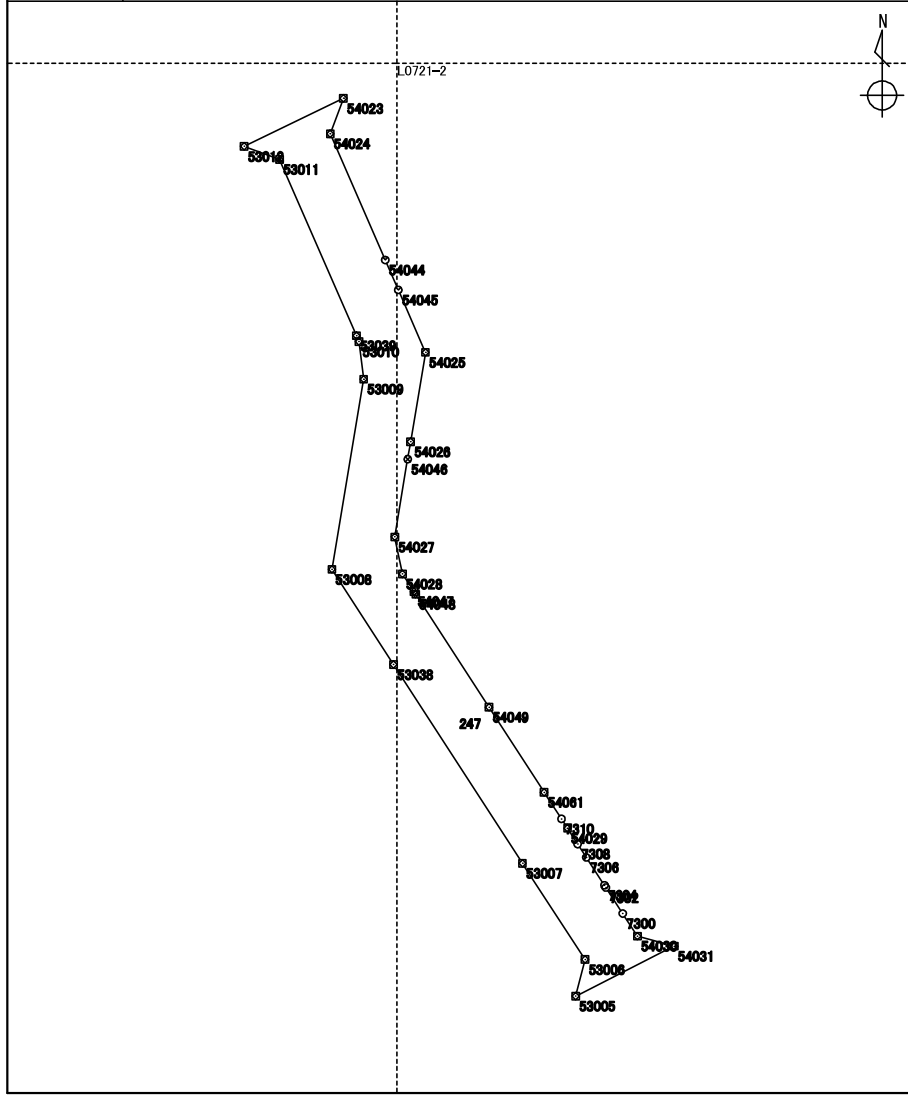

測点	X座標 m	Y座標 m	方向角 ° ' "	辺長 m	備考
1340 : 53005	115901.254	-15556.073	14 31 07	4.004	
1339 : 53006	115905.131	-15555.069	326 58 23	12.147	
1338 : 53007	115915.316	-15561.690	327 01 21	25.090	
5802 : 53038	115936.364	-15575.347	327 01 31	11.997	
1344 : 53008	115946.429	-15581.877	9 28 18	20.430	
1345 : 53009	115966.581	-15578.515	352 57 57	3.993	
1346 : 53010	115970.544	-15579.004	336 28 30	0.691	
5803 : 53039	115971.178	-15579.280	336 27 00	20.355	
1351 : 53011	115989.838	-15587.413	290 11 42	3.994	
1352 : 53012	115991.217	-15591.162	64 08 38	11.673	
1380 : 54023	115996.308	-15580.657	200 17 59	4.003	
1381 : 54024	115992.553	-15582.046	156 27 33	14.571	
5821 : 54044	115979.194	-15576.226	156 28 11	3.471	
5822 : 54045	115976.011	-15574.840	156 27 44	7.206	
1347 : 54025	115969.404	-15571.962	189 29 48	9.582	
1348 : 54026	115959.953	-15573.543	189 28 57	1.875	
5823 : 54046	115958.103	-15573.852	189 28 57	8.352	
1349 : 54027	115949.865	-15575.228	168 05 58	3.995	
1337 : 54028	115945.955	-15574.404	147 01 40	2.236	
5824 : 54047	115944.079	-15573.187	146 59 27	0.326	
5825 : 54048	115943.805	-15573.009	147 01 46	14.270	
5826 : 54049	115931.833	-15565.243	147 01 46	10.734	
5871 : 54061	115922.827	-15559.401	147 01 14	3.354	
7310 : 7310	115920.013	-15557.575	147 02 30	1.172	
1336 : 54029	115919.029	-15556.937	147 03 33	1.993	
7308 : 7308	115917.356	-15555.853	147 03 05	1.693	
7306 : 7306	115915.935	-15554.932	147 02 53	3.509	
7304 : 7304	115912.990	-15553.023	147 14 28	0.290	
7302 : 7302	115912.746	-15552.866	147 03 12	3.271	
7300 : 7300	115910.001	-15551.087	147 03 01	2.855	
1335 : 54030	115907.605	-15549.534	105 13 31	4.043	
1334 : 54031	115906.543	-15545.632	243 08 06	11.704	

整理抄写	令和 2 年 10 月 1 日	記入者		点検者	
------	-----------------	-----	--	-----	--

地積計算簿

地区名:	七尾万行	大字:	万行四丁目	字:		地番	248	地目	
所有者		所有者住所		面積	626.75 m ²	点数	20		
図葉名	L0721-1 L0721-2								

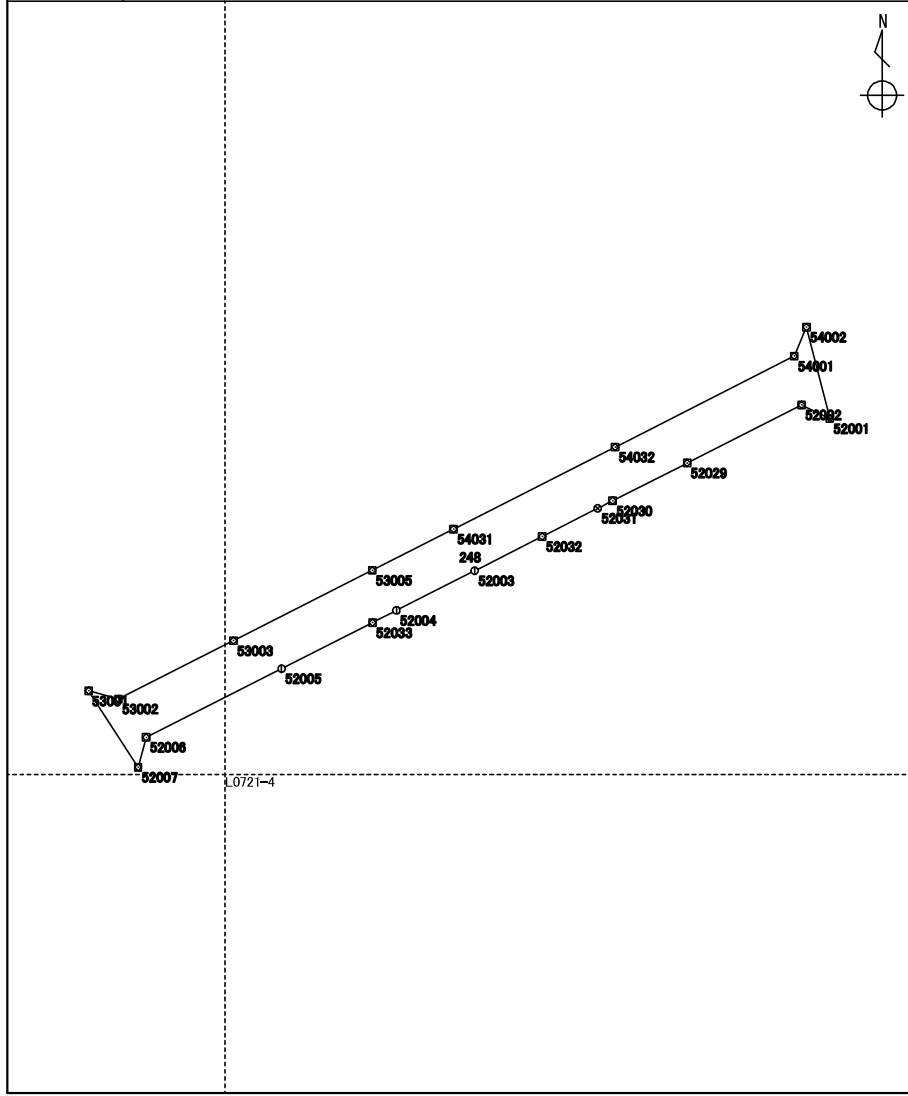

測点	X座標	Y座標	方向角	辺長	備考
	m	m	° ' "	m	
1321 : 52007	115875.940	-15586.164	327 01 11	11.707	
1316 : 53001	115885.761	-15592.537	105 15 50	3.995	
1317 : 53002	115884.709	-15588.682	63 04 45	16.560	
1318 : 53003	115892.207	-15573.916	63 06 48	20.005	
1340 : 53005	115901.254	-15556.073	63 08 06	11.704	
1334 : 54031	115906.543	-15545.632	63 03 04	23.290	
1196 : 54032	115917.098	-15524.871	63 05 55	25.834	
1197 : 54001	115928.787	-15501.832	22 47 52	4.036	
1198 : 54002	115932.508	-15500.268	165 37 56	12.118	
1194 : 52001	115920.769	-15497.261	295 38 53	4.024	
1195 : 52002	115922.511	-15500.889	243 06 31	16.495	
5786 : 52029	115915.050	-15515.601	243 06 20	10.732	
5787 : 52030	115910.195	-15525.173	243 06 11	2.161	
5788 : 52031	115909.217	-15527.101	243 06 27	7.983	
5789 : 52032	115905.606	-15534.221	243 06 23	9.747	
1333 : 52003	115901.197	-15542.914	243 03 52	11.271	
1332 : 52004	115896.091	-15552.963	243 07 20	3.441	
5790 : 52033	115894.535	-15556.033	243 07 48	13.109	
1319 : 52005	115888.610	-15567.727	243 08 36	19.499	
1320 : 52006	115879.801	-15585.123	195 05 21	3.998	

整理抄写	令和 2 年 10 月 1 日	記入者		点検者	
------	-----------------	-----	--	-----	--

地積計算簿

地区名	七尾万行	大字	万行四丁目	字		地番	249	地目	
所有者	所有者住所				面積	2575.34 m ²		点数	80

図葉名 L0711-3 L0711-4 L0721-2 L0721-4

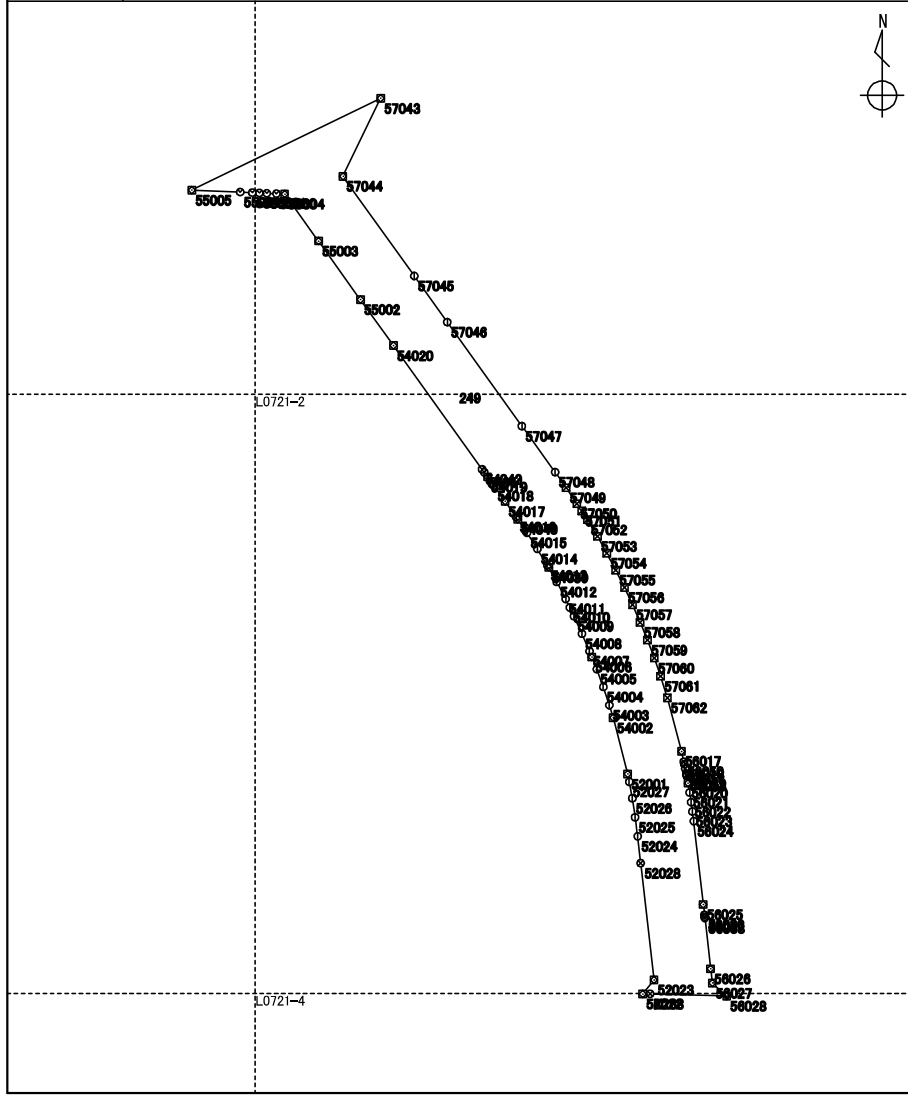

測点	X座標 m	Y座標 m	方向角 ° ' "	辺長 m	備考
1249 : 52022	115874.885	-15494.131	39 00 24	3.765	
1248 : 52023	115877.811	-15491.761	353 29 30	24.526	
5785 : 52028	115902.179	-15494.541	353 29 34	5.647	
1190 : 52024	115907.790	-15495.181	352 23 11	4.000	
1191 : 52025	115911.755	-15495.711	351 27 28	3.992	
1192 : 52026	115915.703	-15496.304	349 46 11	3.507	
1193 : 52027	115919.155	-15496.927	348 18 30	1.648	
1194 : 52001	115920.769	-15497.261	345 37 56	12.118	
1198 : 54002	115932.508	-15500.268	342 31 55	2.755	
1199 : 54003	115935.136	-15501.095	341 40 25	4.004	
1200 : 54004	115938.937	-15502.354	339 46 05	3.993	
1201 : 54005	115942.684	-15503.735	338 21 52	2.695	
1202 : 54006	115945.190	-15504.729	336 57 05	1.305	
1203 : 54007	115946.391	-15505.240	336 45 22	3.983	
1204 : 54008	115950.051	-15506.812	335 45 00	4.007	
1205 : 54009	115953.705	-15508.458	334 46 06	1.998	
1158 : 54010	115955.513	-15509.310	333 31 30	1.994	
1159 : 54011	115957.298	-15510.199	332 11 58	4.003	
1160 : 54012	115960.839	-15512.066	330 27 11	3.447	
5816 : 54039	115963.838	-15513.766	330 31 41	0.546	
1161 : 54013	115964.314	-15514.035	328 57 00	3.991	
1162 : 54014	115967.734	-15516.094	326 47 51	4.008	
1163 : 54015	115971.088	-15518.289	325 57 32	3.395	
5817 : 54040	115973.902	-15520.190	325 54 23	0.590	
1164 : 54016	115974.391	-15520.521	324 26 26	3.996	
1165 : 54017	115977.642	-15522.845	324 28 20	4.004	
1166 : 54018	115980.901	-15525.172	324 30 23	2.264	
1143 : 54019	115982.745	-15526.487	324 22 41	1.184	
5818 : 54041	115983.708	-15527.177	324 21 45	0.799	
5819 : 54042	115984.358	-15527.643	324 22 57	31.740	
1144 : 54020	116010.161	-15546.128	324 16 47	11.821	
1147 : 55002	116019.759	-15553.030	324 24 25	15.007	
1136 : 55003	116031.963	-15561.765	324 20 30	12.088	
1137 : 55004	116041.785	-15568.812	272 23 29	1.749	

整理抄写 令和2年10月1日 記入者 点検者

地積計算簿

地区名	七尾万行	大字	万行四丁目	字		地番	249	地目	
所有者	所有者住所			面積	2575.34 m ²		点数	80	
図葉名	L0711-3 L0711-4 L0721-2 L0721-4								

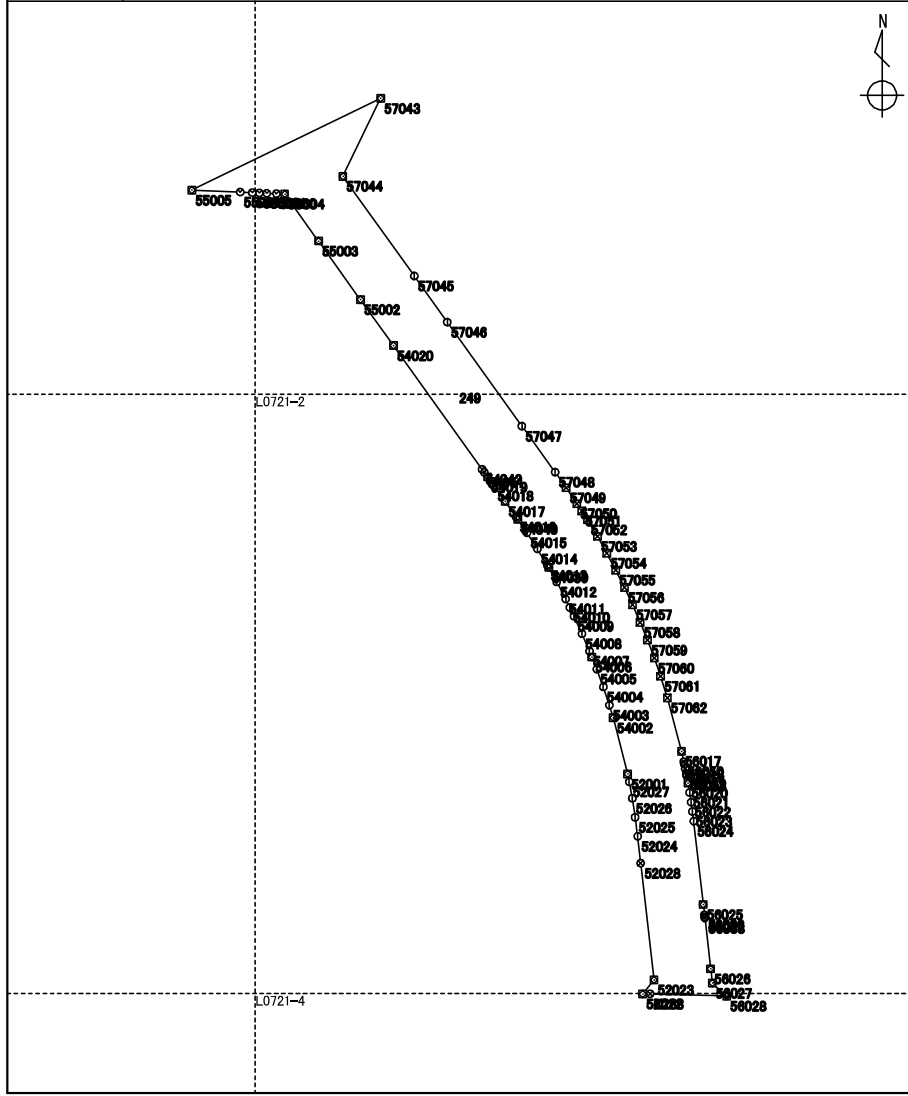

測点	X座標	Y座標	方向角	辺長	備考
	m	m	° ' "	m	
4703 : 55060	116041.858	-15570.560	272 24 27	1.999	
4704 : 55061	116041.942	-15572.558	272 24 27	1.547	
4705 : 55062	116042.007	-15574.104	272 22 52	1.468	
4706 : 55063	116042.068	-15575.571	272 25 18	2.532	
4707 : 55064	116042.175	-15578.101	272 23 56	10.105	
1707 : 55005	116042.598	-15588.198	64 03 23	43.791	
1134 : 57043	116061.756	-15548.820	205 47 21	18.066	
1135 : 57044	116045.489	-15556.680	144 25 49	25.604	
1140 : 57045	116024.662	-15541.786	144 19 01	11.810	
1141 : 57046	116015.069	-15534.897	144 20 24	26.712	
1142 : 57047	115993.365	-15519.324	144 18 37	11.835	
1149 : 57048	115983.752	-15512.419	144 22 13	3.982	
1150 : 57049	115980.515	-15510.099	145 48 45	4.025	
1173 : 57050	115977.185	-15507.837	146 45 00	1.805	
1151 : 57051	115975.675	-15506.847	147 58 02	2.215	
1152 : 57052	115973.797	-15505.672	148 49 44	4.026	
1153 : 57053	115970.352	-15503.588	150 20 19	4.007	
1154 : 57054	115966.870	-15501.605	152 31 12	4.004	
1155 : 57055	115963.317	-15499.757	153 16 10	4.028	
1156 : 57056	115959.719	-15497.945	154 53 20	4.001	
1157 : 57057	115956.096	-15496.247	156 22 02	4.021	
1174 : 57058	115952.412	-15494.635	157 49 13	3.994	
1175 : 57059	115948.713	-15493.127	159 08 44	4.022	
1176 : 57060	115944.954	-15491.695	160 58 53	4.004	
1177 : 57061	115941.168	-15490.390	162 43 42	4.688	
1178 : 57062	115936.691	-15488.998	165 13 55	11.565	
1182 : 56017	115925.508	-15486.050	167 16 44	2.229	
4718 : 56050	115923.333	-15485.559	167 13 44	0.538	
1183 : 56018	115922.808	-15485.440	168 44 18	0.931	
4719 : 56051	115921.894	-15485.258	168 42 02	1.061	
1184 : 56019	115920.853	-15485.050	169 42 50	0.274	
4720 : 56052	115920.583	-15485.001	169 27 07	0.147	
4721 : 56053	115920.438	-15484.974	169 40 33	1.595	
1185 : 56020	115918.868	-15484.688	169 54 02	1.995	

整理抄写 令和2年10月1日 記入者 点検者

地積計算簿

地区名	七尾万行	大字	万行四丁目	字		地番	249	地目	
所有者	所有者住所			面積	2575.34 m ²		点数	80	

図葉名 L0711-3 L0711-4 L0721-2 L0721-4

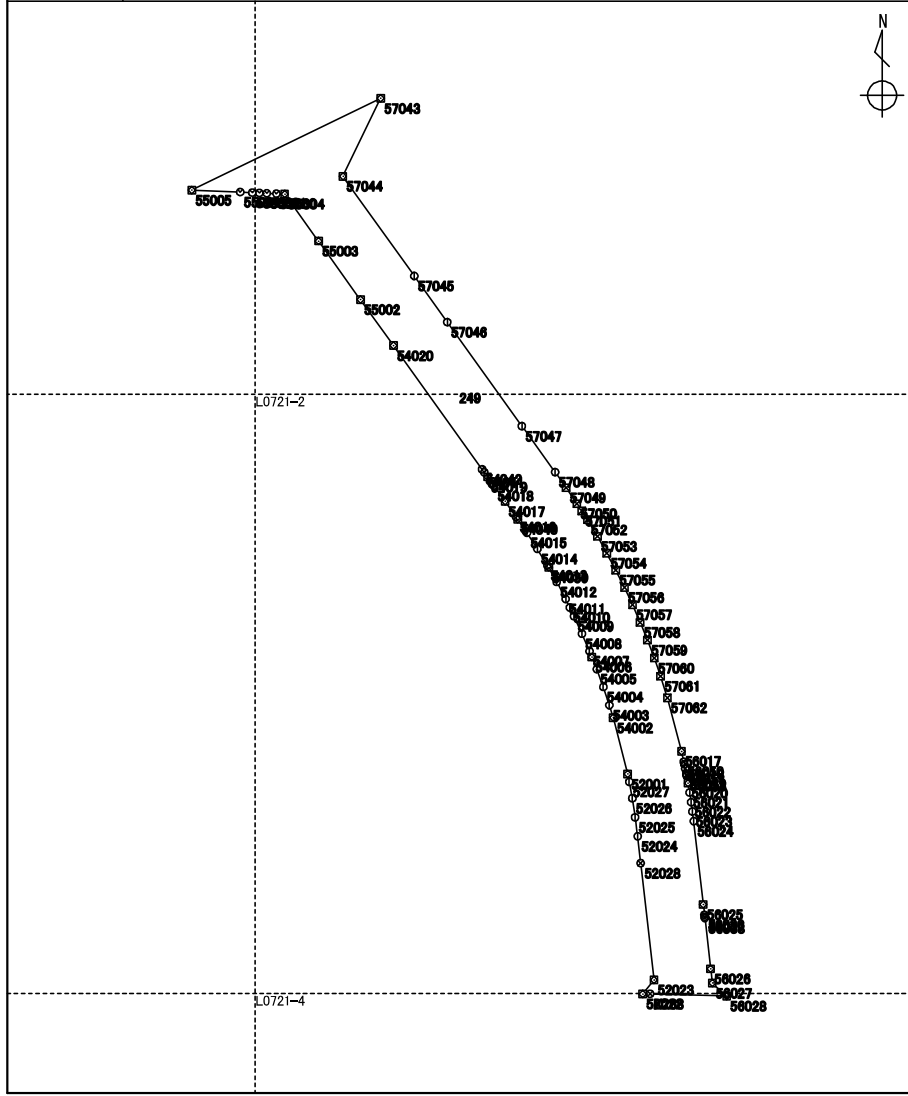

測点	X座標	Y座標	方向角	辺長	備考
	m	m	° ' "	m	
1186 : 56021	115916.903	-15484.338	171 19 54	2.017	
1187 : 56022	115914.909	-15484.034	172 04 37	1.995	
1188 : 56023	115912.933	-15483.759	172 31 19	2.013	
1189 : 56024	115910.937	-15483.497	173 24 51	17.499	
1243 : 56025	115893.553	-15481.490	173 28 22	2.164	
5851 : 56036	115891.403	-15481.244	173 28 49	0.422	
5852 : 56037	115890.983	-15481.196	173 27 48	0.289	
5853 : 56038	115890.695	-15481.163	173 28 23	10.635	
1244 : 56026	115880.128	-15479.954	173 29 18	2.989	
1245 : 56027	115877.158	-15479.615	132 19 20	4.041	
1246 : 56028	115874.437	-15476.627	271 39 40	15.972	
1247 : K268	115874.900	-15492.593	269 26 28	1.538	

整理抄写 令和 2 年 10 月 1 日 記入者 点検者

地積計算簿

地区名	七尾万行	大字	万行四丁目	字		地番	250	地目	
所有者		所有者住所				面積	869.83 m ²	点数	43
図葉名	L0721-2 L0721-4								

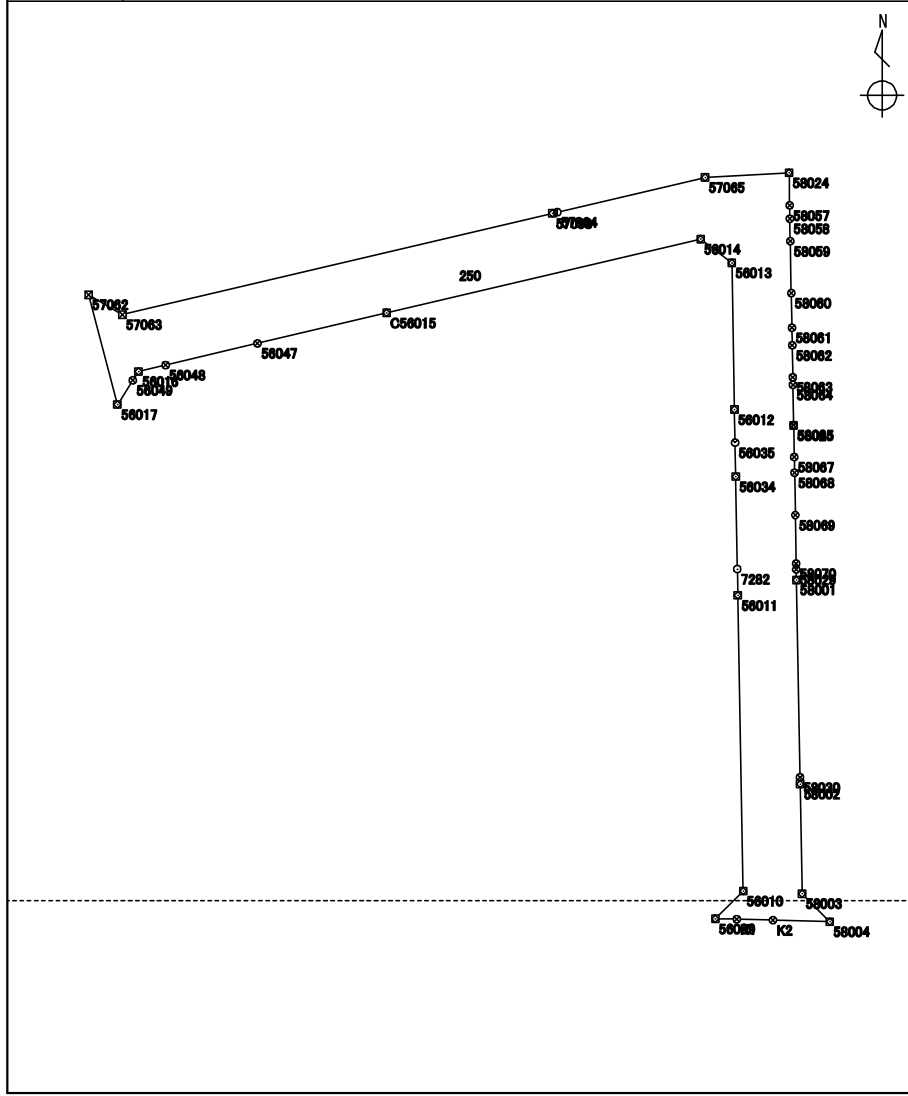

測点	X座標 m	Y座標 m	方向角 ° ' "	辺長 m	備考
1234 : 56009	115873.150	-15425.198	45 08 29	4.007	
1233 : 56010	115875.977	-15422.357	358 57 25	30.102	
1218 : 56011	115906.075	-15422.905	358 56 58	2.672	
7282 : 7282	115908.747	-15422.954	358 57 59	9.424	
5849 : 56034	115918.170	-15423.124	358 57 14	3.450	
5850 : 56035	115921.620	-15423.187	358 57 55	3.377	
1217 : 56012	115924.997	-15423.248	358 58 30	14.927	
1216 : 56013	115939.922	-15423.515	307 22 28	3.996	
1215 : 56014	115942.348	-15426.691	256 46 50	32.840	
1211 : C56015	115934.838	-15458.661	256 42 52	13.494	
4715 : 56047	115931.737	-15471.794	256 42 32	9.621	
4716 : 56048	115929.525	-15481.158	256 42 59	2.824	
1181 : 56016	115928.876	-15483.907	212 28 02	1.078	
4717 : 56049	115927.966	-15484.486	212 28 05	2.913	
1178 : 56017	115925.508	-15486.050	345 13 55	11.565	
1179 : 57063	115934.667	-15485.561	76 46 00	44.972	
5862 : 57098	115944.962	-15441.783	76 44 04	0.522	
1212 : 57064	115945.082	-15441.274	76 46 05	15.448	
1213 : 57065	115948.618	-15426.236	86 46 20	8.560	
1214 : 58024	115949.100	-15417.689	178 55 51	3.322	
4753 : 58057	115945.778	-15417.627	178 56 18	1.349	
4754 : 58058	115944.429	-15417.602	178 55 37	2.296	
4755 : 58059	115942.133	-15417.559	178 56 14	5.283	
4756 : 58060	115936.850	-15417.461	178 56 38	3.526	
4757 : 58061	115933.324	-15417.396	178 54 43	1.790	
4758 : 58062	115931.534	-15417.362	178 56 21	3.240	
4759 : 58063	115928.294	-15417.302	178 57 59	0.776	
4760 : 58064	115927.518	-15417.288	178 56 05	4.087	
4761 : 58065	115923.431	-15417.212	179 00 44	0.058	
3 : 58025	115923.373	-15417.211	178 59 16	3.226	
4763 : 58067	115920.147	-15417.154	178 59 21	1.587	
4764 : 58068	115918.560	-15417.126	178 58 38	4.313	
4765 : 58069	115914.247	-15417.049	178 59 23	4.934	

整理抄写	令和 2 年 10 月 1 日	記入者		点検者	
------	-----------------	-----	--	-----	--

地積計算簿

地区名:	七尾万行	大字:	万行四丁目	字:		地番	250	地目	
所有者		所有者住所		面積		869.83 m ²	点数	43	
図葉名	L0721-2 L0721-4								

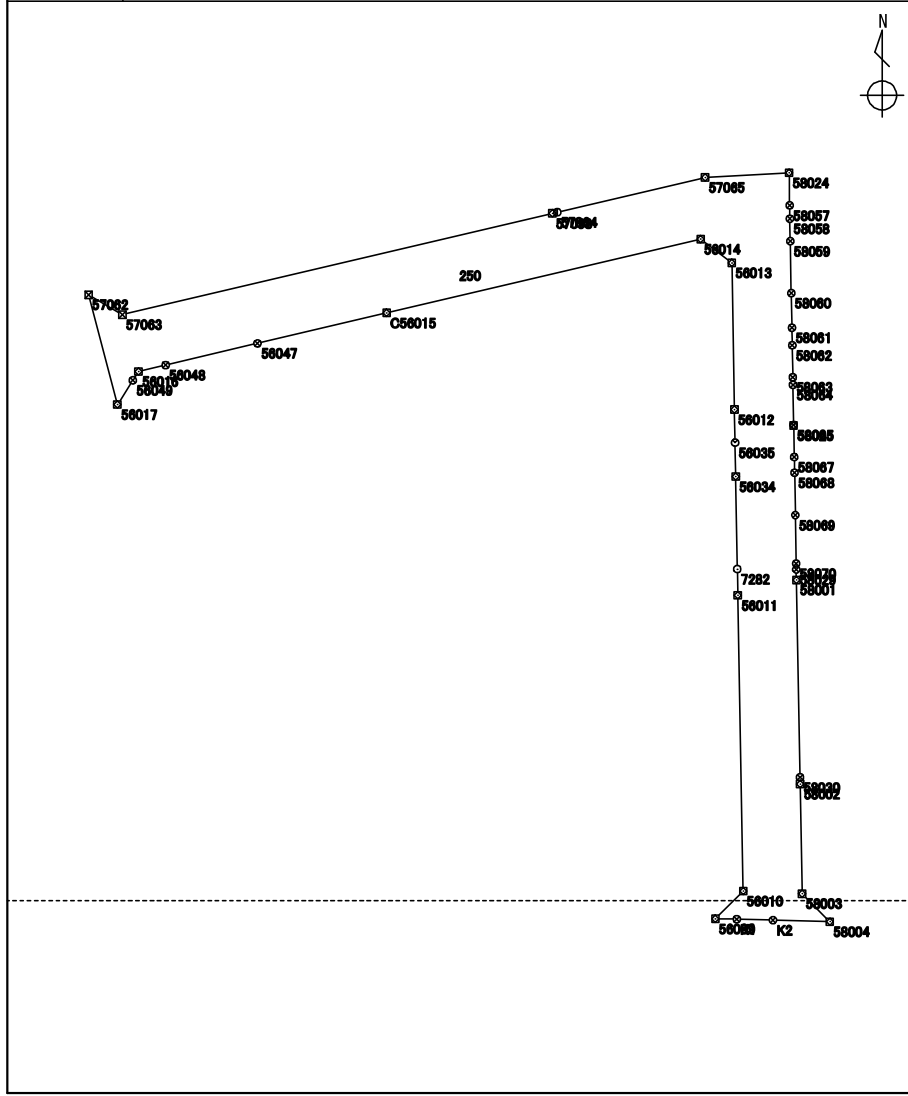

測点	X座標	Y座標	方向角	辺長	備考
	m	m	° ' "	m	
4766 : 58070	115909.313	-15416.962	179 03 50	0.612	
5867 : 58029	115908.701	-15416.952	178 57 55	1.052	
1219 : 58001	115907.649	-15416.933	178 57 05	20.107	
5868 : 58030	115887.545	-15416.565	178 54 29	0.682	
1221 : 58002	115886.863	-15416.552	178 58 04	11.158	
1222 : 58003	115875.706	-15416.351	135 17 00	4.002	
1223 : 58004	115872.862	-15413.535	271 27 23	5.783	
1278 : K2	115873.009	-15419.317	271 32 55	3.700	
1279 : K1	115873.109	-15423.016	271 04 35	2.182	

整理抄写	令和 2 年 10 月 1 日	記入者		点検者	
------	-----------------	-----	--	-----	--

地積計算簿

地区名	七尾万行	大字	万行四丁目	字		地番	251	地目	
所有者	所有者住所			面積	574.02 m ²		点数	82	

図葉名 L0712-1 L0712-3 L0722-1 L0722-3

測点	X座標 m	Y座標 m	方向角 ° ' "	辺長 m	備考
1232 : 58013	115873.215	-15387.943	356 15 53	14.199	
256 : 58015	115887.384	-15388.868	356 33 17	0.682	
5864 : 58026	115888.065	-15388.909	356 35 40	1.717	
659 : 58016	115889.779	-15389.011	18 21 51	13.556	
257 : 58017	115902.645	-15384.740	10 26 54	5.712	
258 : 58018	115908.263	-15383.704	10 24 35	1.073	
5865 : 58027	115909.319	-15383.510	10 27 25	0.606	
4739 : 58043	115909.915	-15383.400	10 25 59	5.036	
4740 : 58044	115914.868	-15382.488	10 26 55	1.069	
268 : 58019	115915.920	-15382.294	359 14 45	3.267	
4741 : 58045	115919.187	-15382.337	359 14 26	1.584	
4742 : 58046	115920.771	-15382.358	359 14 55	1.296	
269 : 58020	115922.067	-15382.375	347 58 57	1.969	
5866 : 58028	115923.993	-15382.785	348 18 38	0.059	
4744 : 58048	115924.051	-15382.797	347 58 42	1.531	
270 : 58021	115925.549	-15383.116	331 51 16	2.902	
4745 : 58049	115928.108	-15384.485	331 54 30	0.872	
4746 : 58050	115928.878	-15384.896	331 50 39	3.640	
4747 : 58051	115932.088	-15386.614	331 52 02	2.010	
4748 : 58052	115933.861	-15387.562	331 51 22	3.960	
4749 : 58053	115937.353	-15389.430	331 51 34	5.936	
4750 : 58054	115942.588	-15392.230	331 35 14	0.069	
275 : 58022	115942.649	-15392.263	356 41 37	2.236	
4751 : 58055	115944.882	-15392.392	356 41 36	1.352	
4752 : 58056	115946.232	-15392.470	356 40 14	3.374	
276 : 58023	115949.601	-15392.666	356 32 23	15.706	
278 : 57001	115965.279	-15393.614	356 41 48	10.412	
279 : 57002	115975.674	-15394.214	356 27 02	9.836	
280 : 57003	115985.492	-15394.823	19 26 11	9.751	
281 : 57004	115994.688	-15391.578	358 36 03	25.433	
292 : 57005	116020.114	-15392.199	359 52 30	4.588	
293 : 57006	116024.702	-15392.209	1 07 13	5.422	
294 : 57007	116030.123	-15392.103	13 23 11	7.014	
295 : 57008	116036.947	-15390.479	21 43 07	16.727	

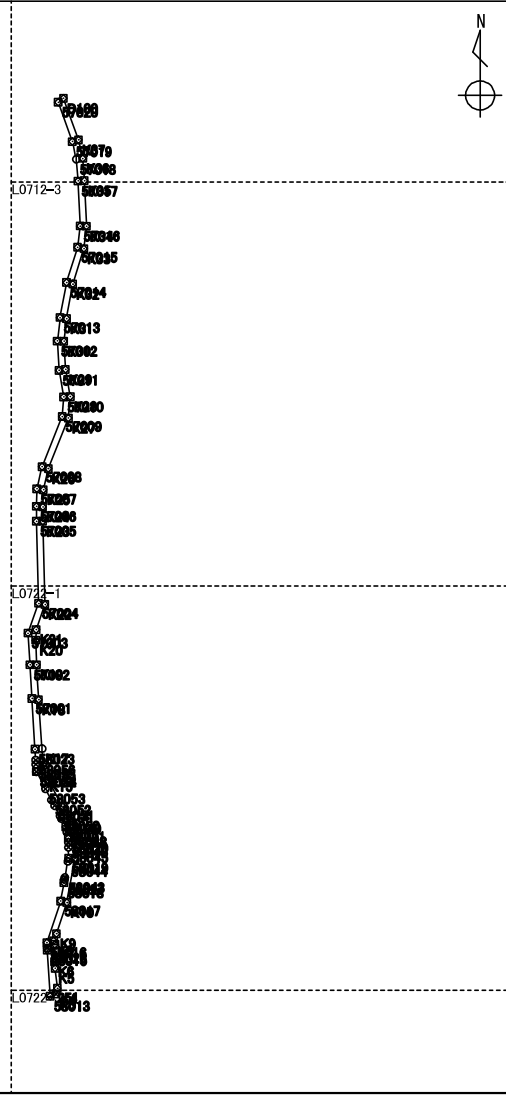

整理抄写 令和 2 年 10 月 1 日 記入者 点検者

地 積 計 算 簿

地区名：	七尾万行	大字：	万行四丁目	字：		地番	251	地目	
所有者	所有者住所				面積	574.02 m ²		点数	82
図葉名	L0712-1 L0712-3 L0722-1 L0722-3								

	測 点	X 座標	Y 座標	方向角	辺 長	備 考
		m	m	° ' "	m	
	296 : 57009	116052.487	-15384.289	4 56 56	6.085	
	297 : 57010	116058.550	-15383.764	349 48 03	8.386	
	298 : 57011	116066.804	-15385.249	356 53 18	9.027	
	314 : 57012	116075.818	-15385.739	6 38 09	7.321	
	315 : 57013	116083.090	-15384.893	10 20 01	11.026	
	316 : 57014	116093.938	-15382.915	17 28 00	11.414	
	317 : 57015	116104.826	-15379.489	6 36 18	6.615	
	318 : 57016	116111.398	-15378.728	357 23 30	13.953	
	319 : 57017	116125.337	-15379.363	355 26 19	6.752	
	320 : 57018	116132.068	-15379.900	347 30 44	5.600	
	321 : 57019	116137.536	-15381.111	340 11 55	12.929	
	323 : 57020	116149.701	-15385.491	53 13 12	2.042	
	6130 : D100	116150.924	-15383.855	160 03 58	13.659	
	313 : K37	116138.083	-15379.198	167 34 36	5.894	
	312 : K36	116132.327	-15377.930	175 23 42	6.900	
	311 : K35	116125.449	-15377.376	177 32 39	14.141	
	310 : K34	116111.320	-15376.770	186 35 15	6.955	
	309 : K33	116104.410	-15377.568	197 21 17	11.489	
	308 : K32	116093.444	-15380.995	190 18 04	10.837	
	307 : K31	116082.781	-15382.933	186 23 13	7.047	
	306 : K30	116075.777	-15383.717	176 56 58	8.756	
	305 : K29	116067.033	-15383.251	169 54 41	8.511	
	304 : K28	116058.653	-15381.760	185 06 31	6.648	
	303 : K27	116052.031	-15382.352	201 39 47	16.852	
	302 : K26	116036.369	-15388.573	192 51 52	6.665	
	301 : K25	116029.871	-15390.057	182 05 23	5.292	
	300 : K24	116024.582	-15390.250	179 54 39	4.499	
	299 : K23	116020.083	-15390.243	178 33 09	25.729	
	289 : K22	115994.362	-15389.593	199 16 33	8.209	
	288 : K21	115986.613	-15392.303	181 21 28	3.291	
287 : K20	115983.322	-15392.381	178 48 23	7.584		
286 : K19	115975.739	-15392.223	176 34 57	10.853		
285 : K18	115964.905	-15391.576	175 53 42	15.198		
284 : K17	115949.745	-15390.488	175 58 42	5.033		

整理抄写	令和 2 年 10 月 1 日	記入者		点検者	
------	-----------------	-----	--	-----	--

地積計算簿

地区名	七尾万行	大字	万行四丁目	字		地番	251	地目	
所有者	所有者住所			面積	574.02 m ²		点数	82	
図葉名	L0712-1 L0712-3 L0722-1 L0722-3								

測点	X座標	Y座標	方向角	辺長	備考
	m	m	° ' "	m	
283 : K16	115944.724	-15390.135	165 43 28	3.601	
282 : K15	115941.234	-15389.247	151 12 18	10.735	
274 : K14	115931.826	-15384.076	152 49 07	6.319	
273 : K13	115926.204	-15381.189	168 02 33	3.991	
272 : K12	115922.299	-15380.362	179 26 58	6.557	
271 : K11	115915.742	-15380.299	190 28 05	13.814	
266 : K10	115902.157	-15382.809	198 20 45	10.163	
265 : K9	115892.510	-15386.008	201 51 03	2.361	
264 : K8	115890.318	-15386.887	163 03 31	1.201	
263 : K7	115889.169	-15386.537	180 46 55	5.276	
262 : K6	115883.893	-15386.609	176 08 57	2.069	
261 : K5	115881.828	-15386.470	173 04 40	6.239	
260 : K4	115875.634	-15385.718	196 45 48	1.886	
259 : K3	115873.828	-15386.262	249 57 54	1.789	



整理抄写 令和 2 年 10 月 1 日 記入者 点検者

地積計算簿

地区名:	七尾万行	大字:	万行四丁目	字:		地番	252	地目	
所有者		所有者住所				面積	58.00 m ²	点数	13
図葉名	K0735-2								

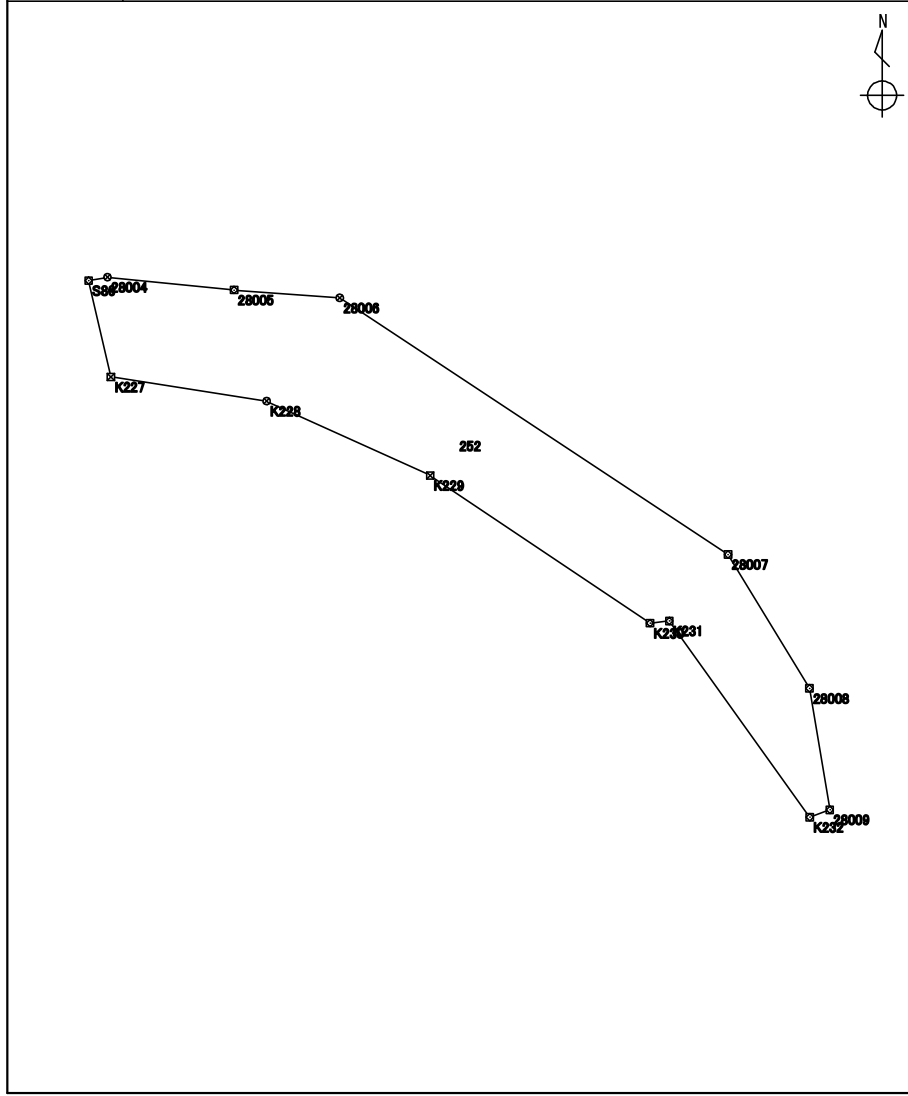

測点	X座標	Y座標	方向角	辺長	備考
	m	m	° ' "	m	
2409 : K227	115718.171	-15881.501	346 55 18	2.567	
6364 : S86	115720.672	-15882.082	79 54 43	0.496	
2405 : 28004	115720.759	-15881.593	95 47 05	3.303	
2406 : 28005	115720.426	-15878.306	94 14 08	2.748	
2407 : 28006	115720.223	-15875.565	123 27 40	12.082	
2408 : 28007	115713.561	-15865.485	148 42 44	4.062	
2036 : 28008	115710.089	-15863.375	170 27 29	3.197	
2037 : 28009	115706.936	-15862.845	249 56 16	0.556	
2038 : K232	115706.745	-15863.368	324 26 01	6.259	
2412 : K231	115711.837	-15867.009	263 24 34	0.505	
2413 : K230	115711.779	-15867.511	303 53 20	6.876	
2411 : K229	115715.613	-15873.219	294 27 30	4.659	
2410 : K228	115717.542	-15877.460	278 50 50	4.089	

整理抄写	令和 2 年 10 月 1 日	記入者		点検者	
------	-----------------	-----	--	-----	--