

地積計算簿

地区名	七尾万行	大字	万行四丁目	字		地番	151	地目	
所有者		所有者住所				面積	77.24 m ²	点数	4
図葉名	L0721-1								

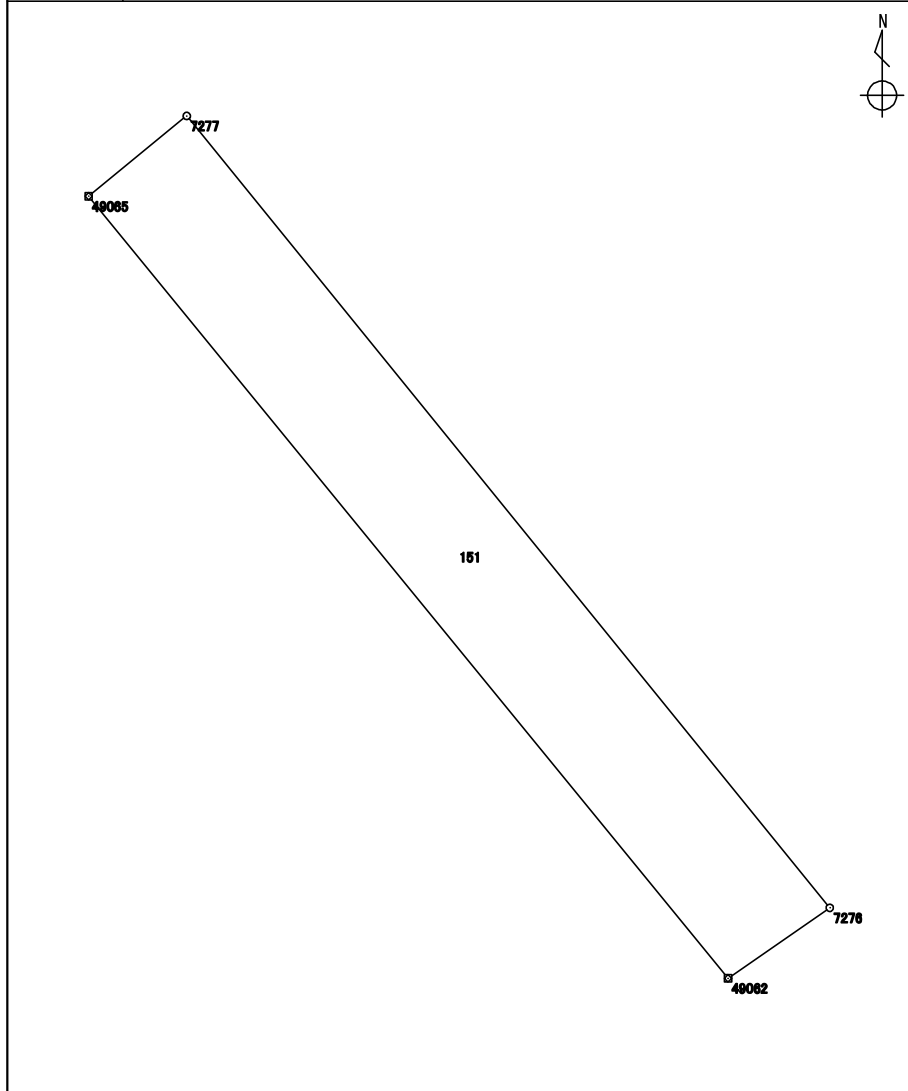

測点	X座標	Y座標	方向角	辺長	備考
	m	m	° ' "	m	
7276 : 7276	115897.765	-15659.519	235 14 18	3.055	
5768 : 49062	115896.023	-15662.029	320 44 02	24.912	
5771 : 49065	115915.311	-15677.797	50 42 47	3.125	
7277 : 7277	115917.290	-15675.378	140 54 54	25.154	

整理抄写	令和 2 年 10 月 1 日	記入者		点検者	
------	-----------------	-----	--	-----	--

地積計算簿

地区名	七尾万行	大字	万行四丁目	字		地番	152	地目	
所有者		所有者住所				面積	184.87 m ²	点数	5
図葉名	L0721-1								

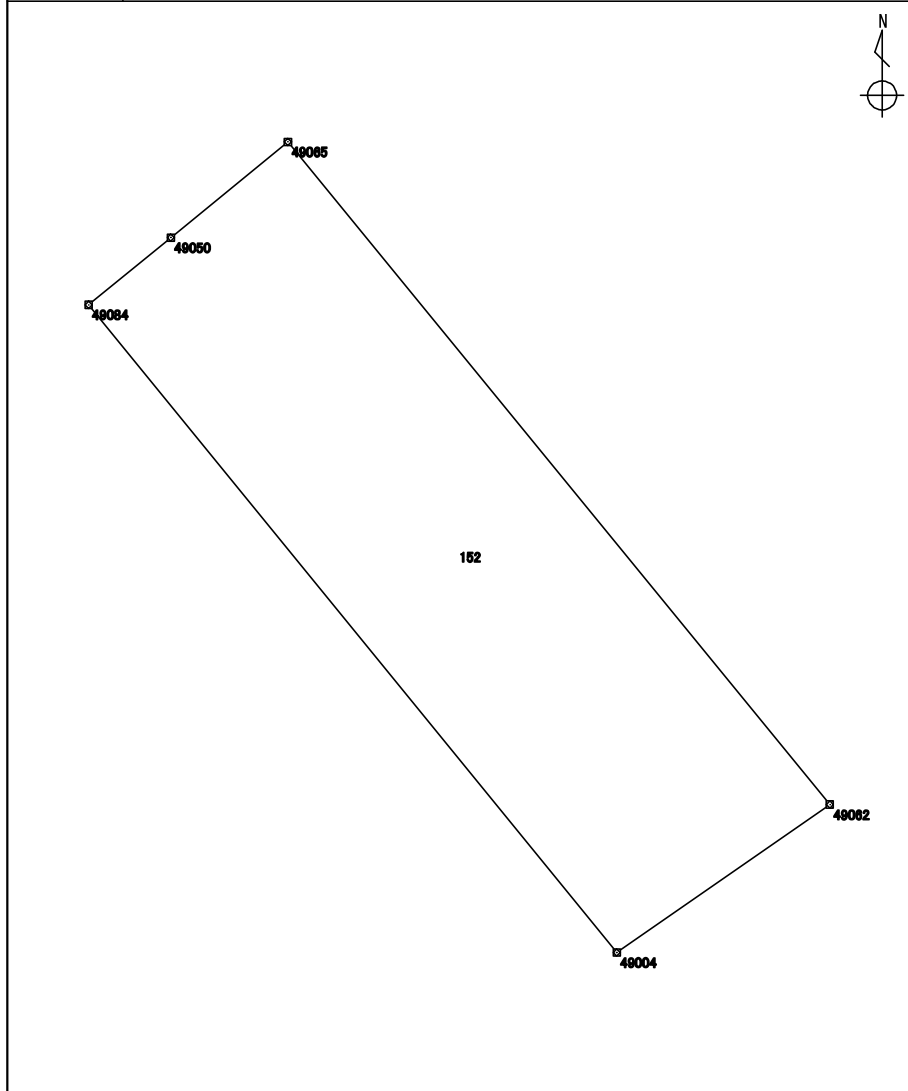

測点	X座標	Y座標	方向角	辺長	備考
	m	m	° ' "	m	
1500 : 49004	115891.718	-15668.230	320 48 25	24.320	
1857 : 49084	115910.567	-15683.599	50 44 59	3.091	
1510 : 49050	115912.523	-15681.205	50 42 51	4.403	
5771 : 49065	115915.311	-15677.797	140 44 02	24.912	
5768 : 49062	115896.023	-15662.029	235 13 48	7.548	

整理抄写	令和 2 年 10 月 1 日	記入者		点検者	
------	-----------------	-----	--	-----	--

地積計算簿

地区名	七尾万行	大字	万行四丁目	字		地番	153	地目	
所有者		所有者住所				面積	164.54 m ²	点数	4
図葉名	L0721-1								

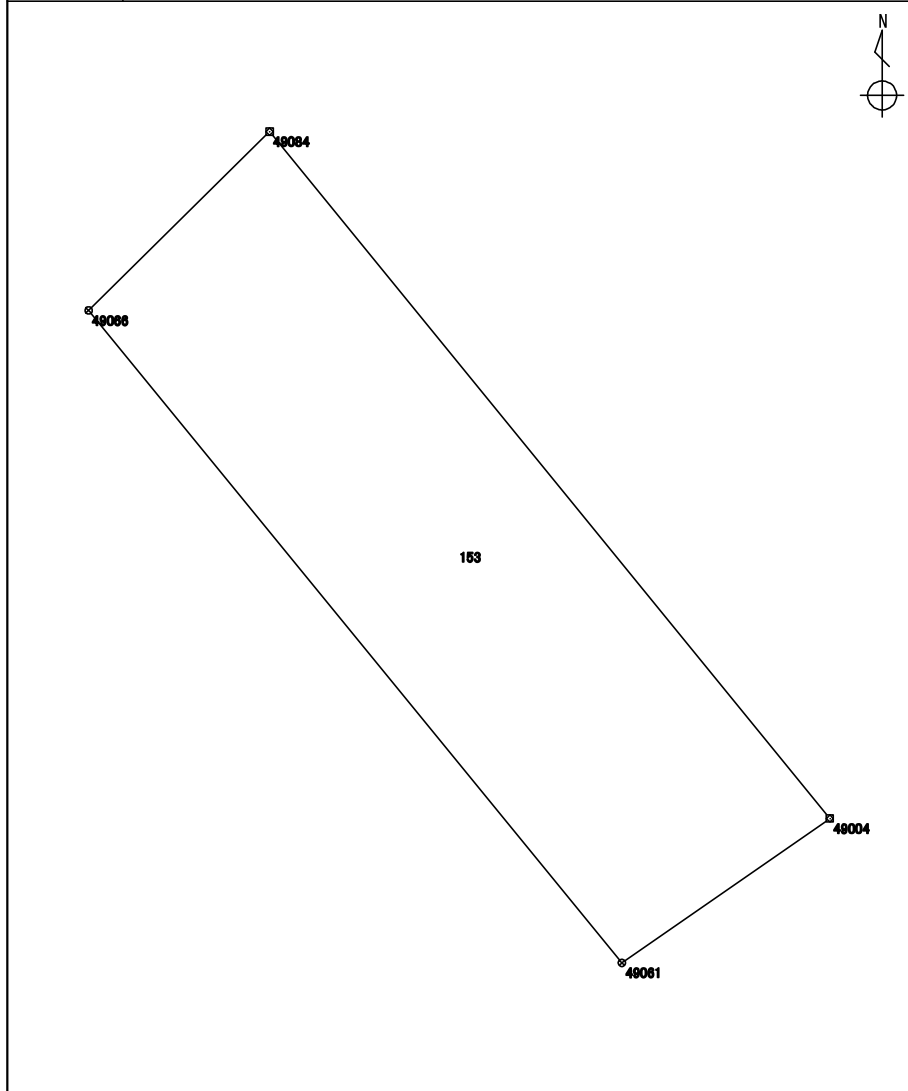

測点	X座標	Y座標	方向角	辺長	備考
	m	m	° ' "	m	
5767 : 49061	115887.760	-15673.935	320 44 07	23.117	
5772 : 49066	115905.658	-15688.566	45 20 11	6.983	
1857 : 49084	115910.567	-15683.599	140 48 25	24.320	
1500 : 49004	115891.718	-15668.230	235 14 53	6.943	

整理抄写	令和 2 年 10 月 1 日	記入者		点検者	
------	-----------------	-----	--	-----	--

地積計算簿

地区名	七尾万行	大字	万行四丁目	字		地番	154	地目	
所有者		所有者住所				面積	61.72 m ²	点数	4
図葉名	L0721-1								

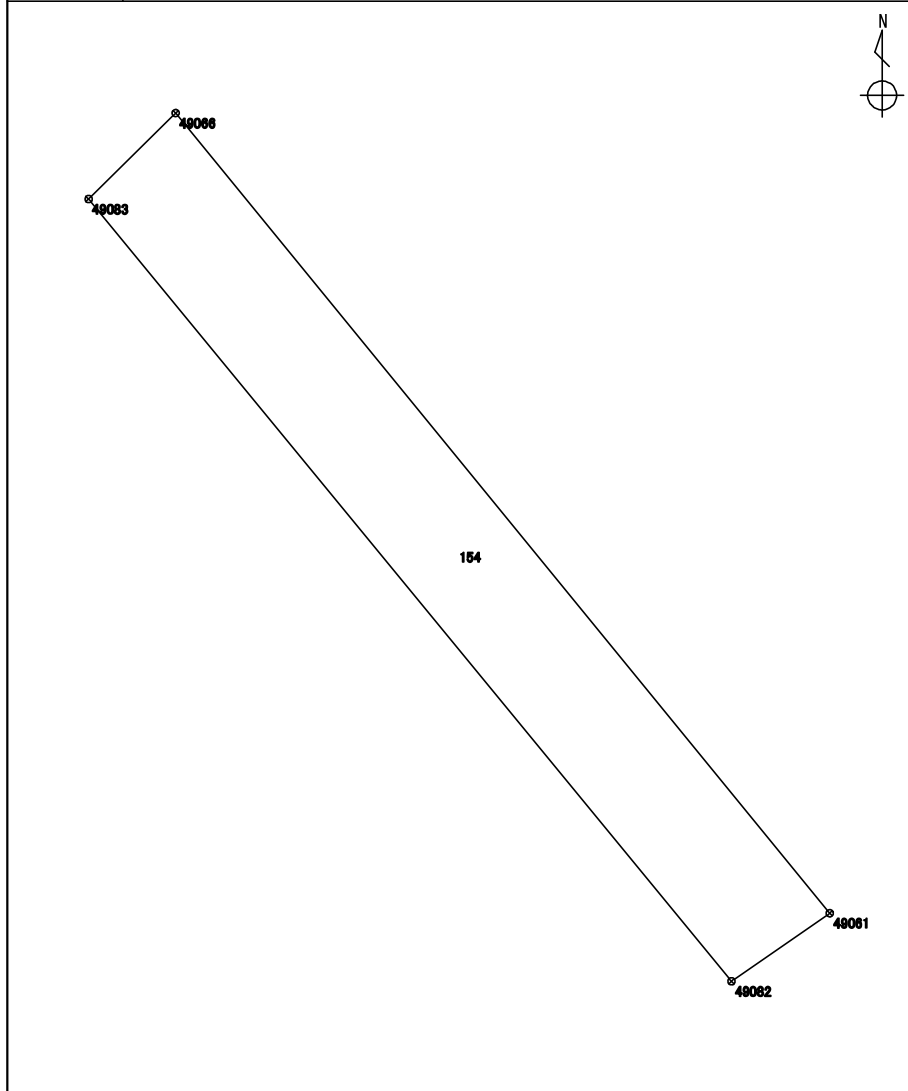

測点	X座標	Y座標	方向角	辺長	備考
	m	m	° ' "	m	
6299 : 49082	115886.235	-15676.134	320 35 05	22.647	
6301 : 49083	115903.732	-15690.514	45 19 31	2.739	
5772 : 49066	115905.658	-15688.566	140 44 07	23.117	
5767 : 49061	115887.760	-15673.935	235 15 32	2.676	

整理抄写	令和 2 年 10 月 1 日	記入者		点検者	
------	-----------------	-----	--	-----	--

地積計算簿

地区名	七尾万行	大字	万行四丁目	字		地番	155	地目	
所有者		所有者住所				面積	225.88 m ²	点数	5
図葉名	L0721-1								

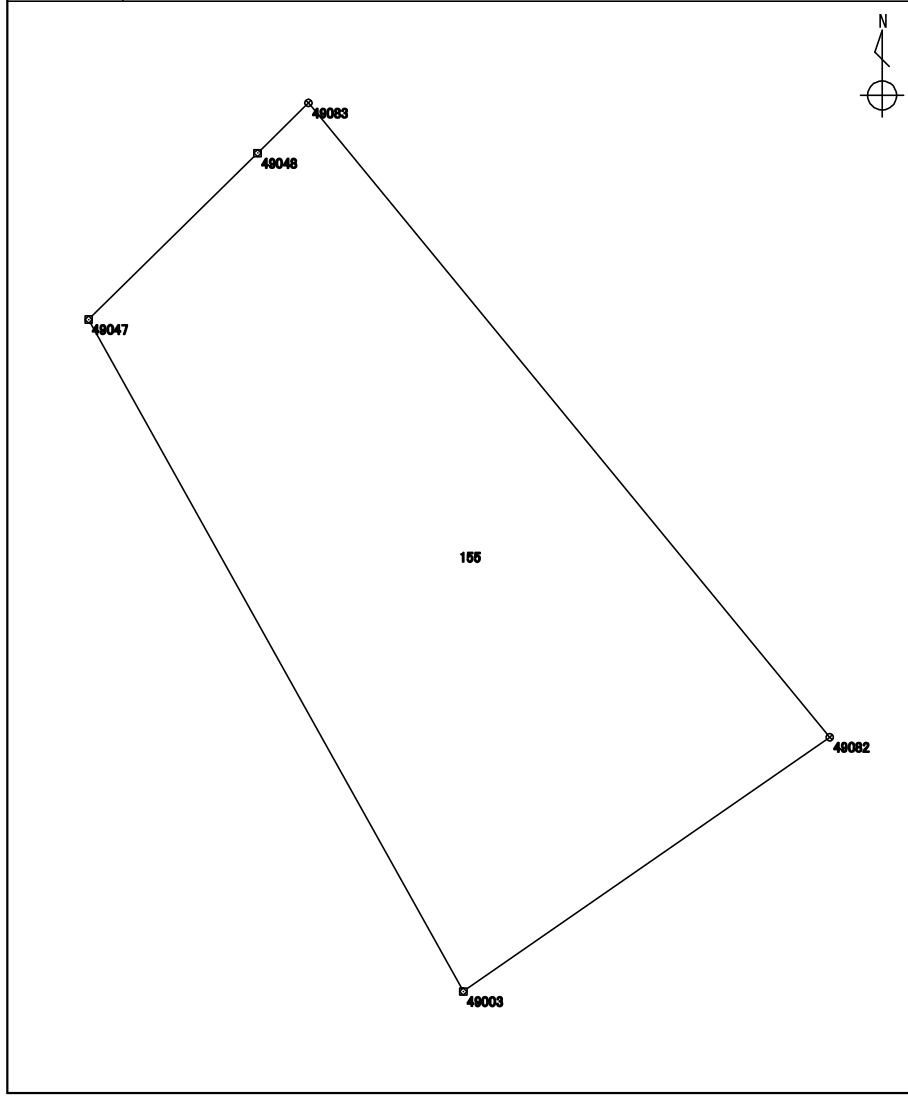

測点	X座標	Y座標	方向角	辺長	備考
	m	m	° ' "	m	
1499 : 49003	115879.224	-15686.241	330 51 05	21.222	
1507 : 49047	115897.759	-15696.578	45 28 15	6.540	
1508 : 49048	115902.346	-15691.915	45 18 30	1.970	
6301 : 49083	115903.732	-15690.514	140 35 05	22.647	
6299 : 49082	115886.235	-15676.134	235 15 07	12.300	

整理抄写	令和 2 年 10 月 1 日	記入者		点検者	
------	-----------------	-----	--	-----	--

地積計算簿

地区名:	七尾万行	大字:	万行四丁目	字:		地番	156	地目	
所有者		所有者住所		面積		333.30 m ²	点数	8	
図葉名	L0721-1 L0721-3								

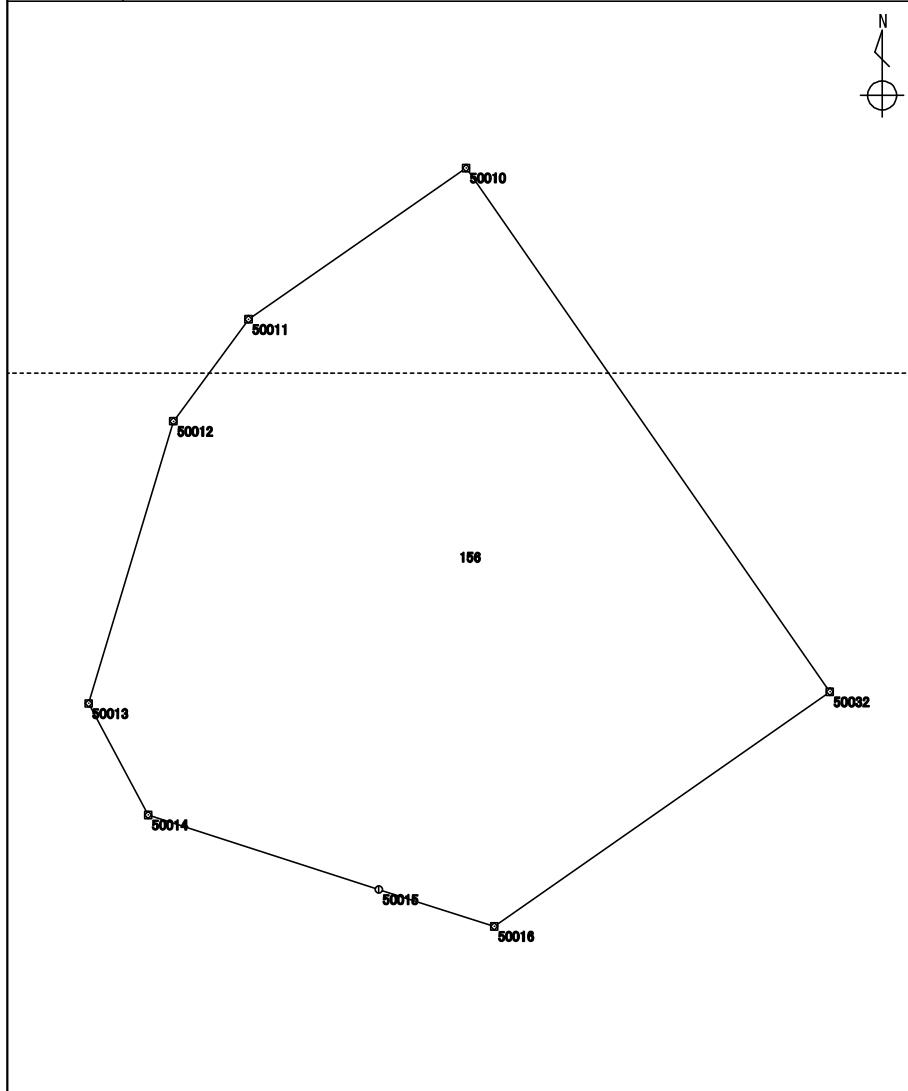

測点	X座標	Y座標	方向角	辺長	備考
	m	m	° ' "	m	
1495 : 50016	115857.505	-15671.573	287 39 52	3.832	
1494 : 50015	115858.668	-15675.225	287 55 28	7.668	
1493 : 50014	115861.028	-15682.521	331 53 26	3.998	
1492 : 50013	115864.555	-15684.405	16 45 10	9.318	
1505 : 50012	115873.478	-15681.719	36 18 33	4.005	
1504 : 50011	115876.706	-15679.347	55 12 37	8.381	
1503 : 50010	115881.488	-15672.464	145 13 26	20.165	
5776 : 50032	115864.924	-15660.962	235 02 22	12.947	

整理抄写	令和 2 年 10 月 1 日	記入者		点検者	
------	-----------------	-----	--	-----	--

地積計算簿

地区名:	七尾万行	大字:	万行四丁目	字:		地番	157	地目	
所有者		所有者住所		面積		235.63 m ²	点数	4	
図葉名	L0721-1 L0721-3								

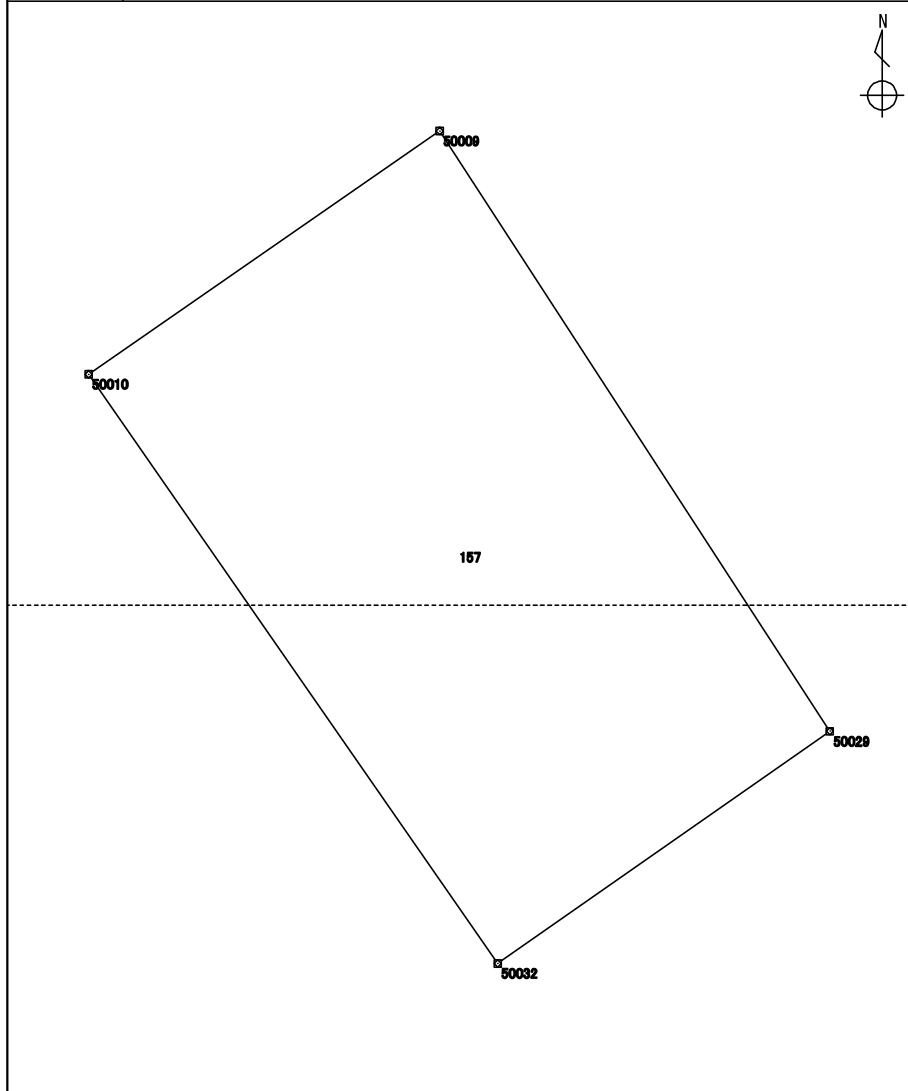

測点	X座標	Y座標	方向角	辺長	備考
	m	m	° ' "	m	
5776 : 50032	115864.924	-15660.962	325 13 26	20.165	
1503 : 50010	115881.488	-15672.464	55 17 04	12.008	
1502 : 50009	115888.327	-15662.593	146 59 03	20.125	
1490 : 50029	115871.451	-15651.627	235 02 20	11.390	

整理抄写	令和 2 年 10 月 1 日	記入者		点検者	
------	-----------------	-----	--	-----	--

地積計算簿

地区名	七尾万行	大字	万行四丁目	字		地番	158	地目	
所有者		所有者住所				面積	484.01 m ²	点数	11
図葉名	L0721-3								

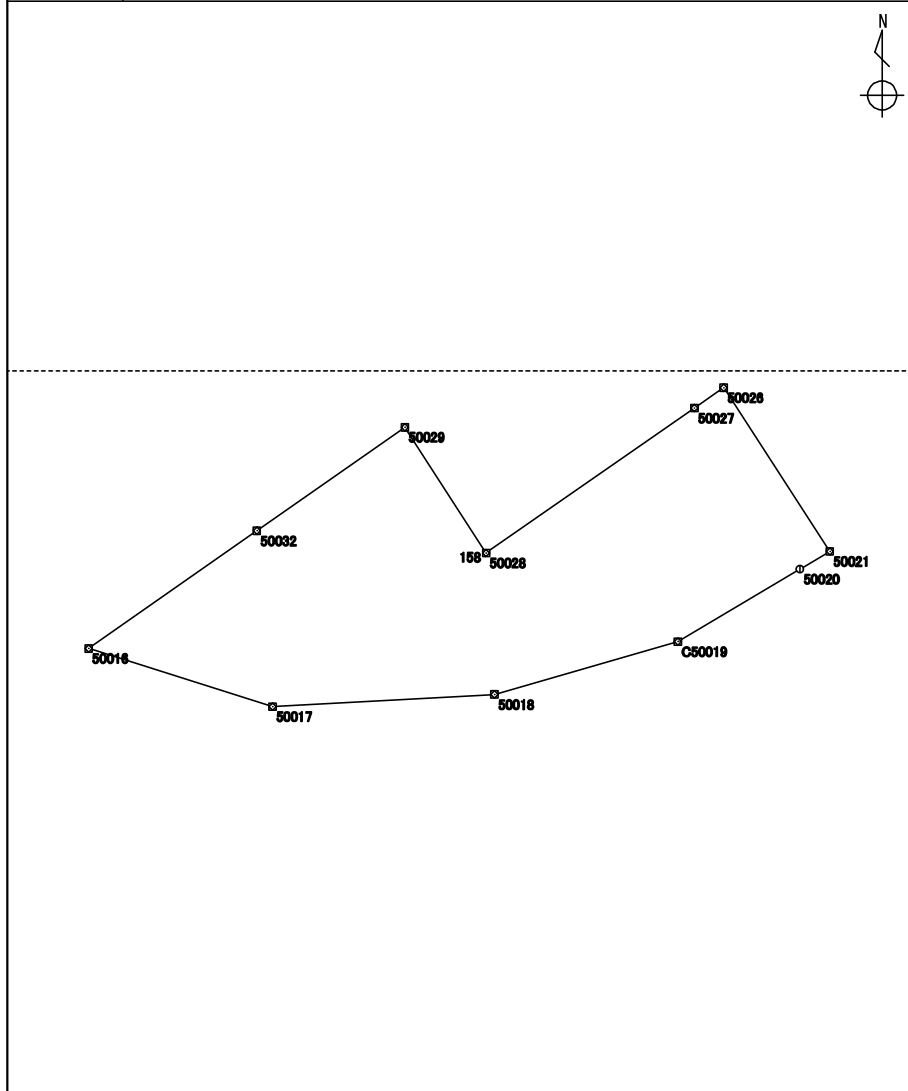

測点	X座標	Y座標	方向角	辺長	備考
	m	m	° ' "	m	
1495 : 50016	115857.505	-15671.573	55 02 22	12.947	
5776 : 50032	115864.924	-15660.962	55 02 20	11.390	
1490 : 50029	115871.451	-15651.627	147 09 52	9.429	
1489 : 50028	115863.528	-15646.514	55 12 11	15.995	
1311 : 50027	115872.656	-15633.379	55 09 07	2.250	
1310 : 50026	115873.942	-15631.532	147 02 48	12.295	
1487 : 50021	115863.625	-15624.844	239 15 37	2.193	
1486 : 50020	115862.504	-15626.729	239 17 36	8.947	
3537 : C50019	115857.935	-15634.422	253 54 55	12.029	
1484 : 50018	115854.602	-15645.981	266 51 32	14.016	
1483 : 50017	115853.834	-15659.976	287 33 54	12.164	

整理抄写	令和 2 年 10 月 1 日	記入者		点検者	
------	-----------------	-----	--	-----	--

地積計算簿

地区名	七尾万行	大字	万行四丁目	字		地番	159	地目	
所有者		所有者住所				面積	472.15 m ²	点数	5
図葉名	L0721-1 L0721-3								

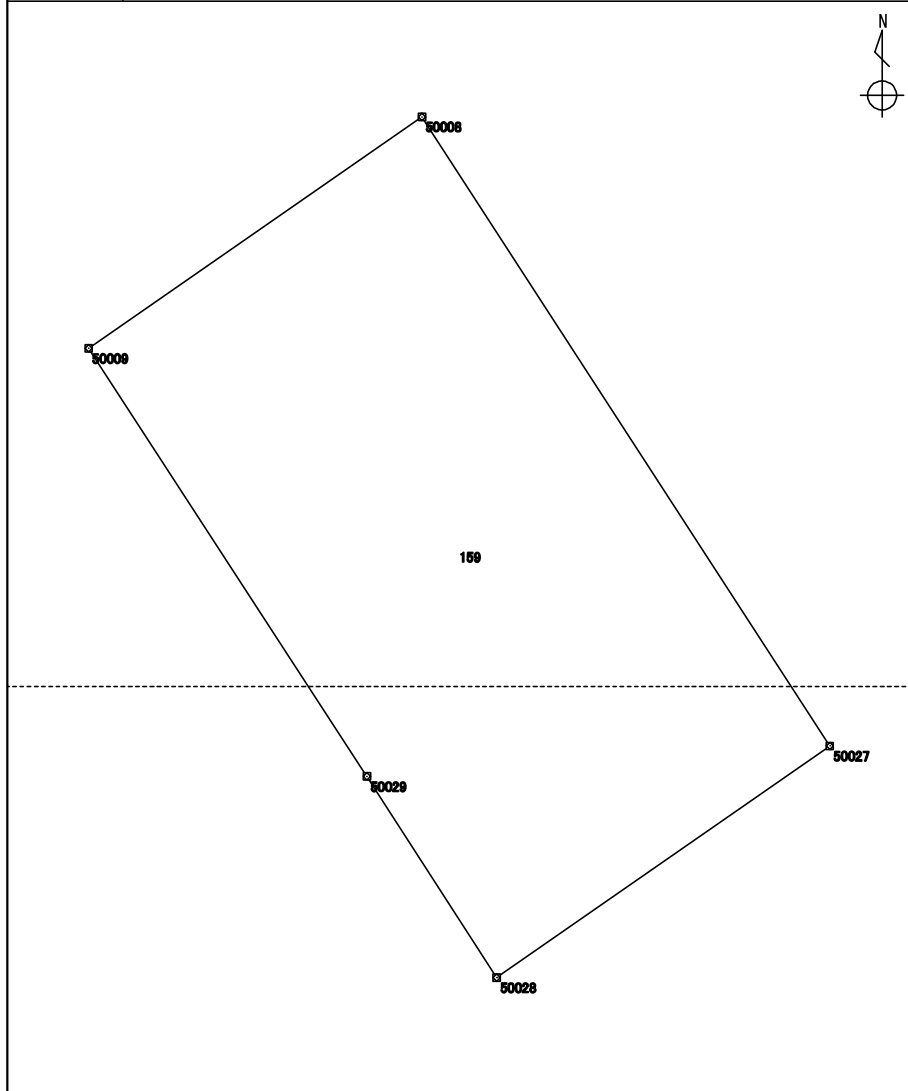

測点	X座標	Y座標	方向角	辺長	備考
	m	m	° ' "	m	
1489 : 50028	115863.528	-15646.514	327 09 52	9.429	
1490 : 50029	115871.451	-15651.627	326 59 03	20.125	
1502 : 50009	115888.327	-15662.593	55 13 01	15.993	
1501 : 50008	115897.451	-15649.457	147 02 21	29.551	
1311 : 50027	115872.656	-15633.379	235 12 11	15.995	

整理抄写	令和 2 年 10 月 1 日	記入者		点検者	
------	-----------------	-----	--	-----	--

地積計算簿

地区名	七尾万行	大字	万行四丁目	字		地番	160	地目	
所有者		所有者住所				面積	471.85 m ²	点数	6
図葉名	L0721-1 L0721-3								

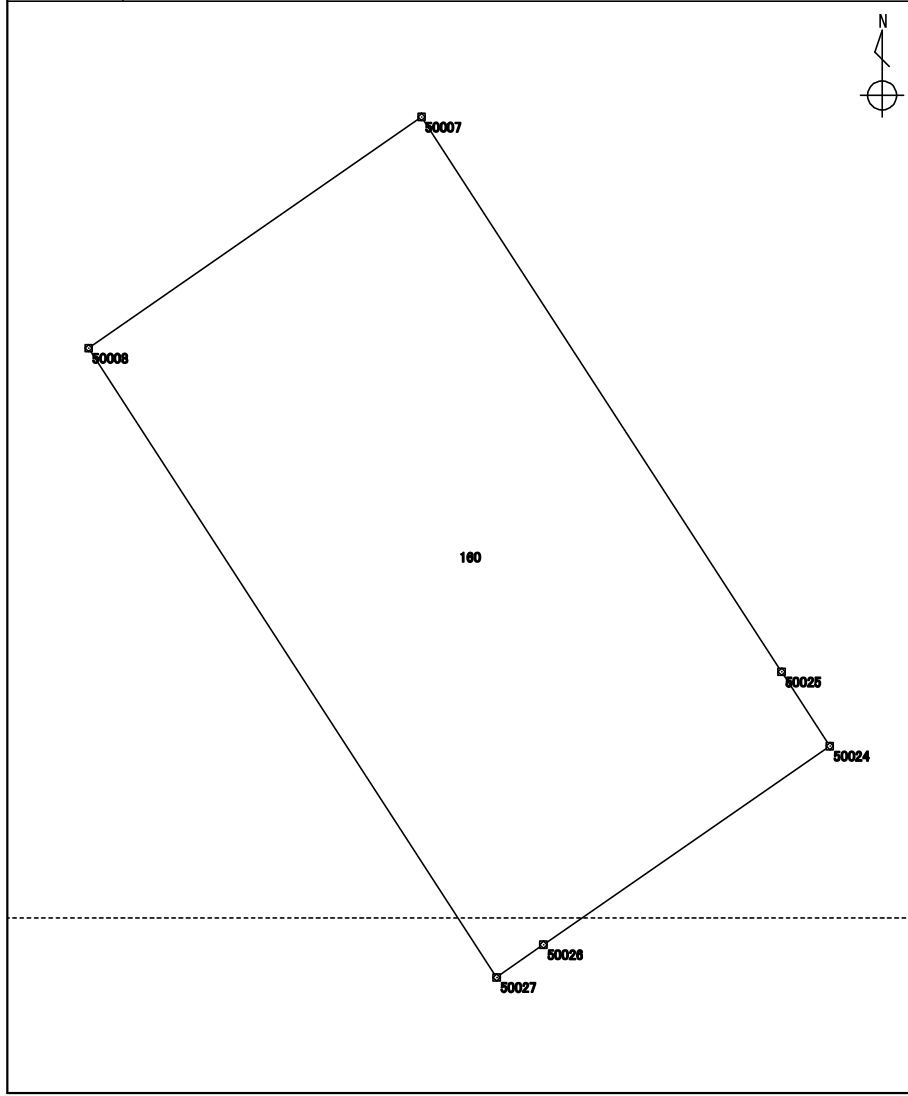

測点	X座標	Y座標	方向角	辺長	備考
	m	m	° ' "	m	
1311 : 50027	115872.656	-15633.379	327 02 21	29.551	
1501 : 50008	115897.451	-15649.457	55 13 42	15.972	
1445 : 50007	115906.560	-15636.337	147 01 37	26.065	
4513 : 50025	115884.693	-15622.151	146 55 31	3.487	
1309 : 50024	115881.771	-15620.248	235 14 48	13.733	
1310 : 50026	115873.942	-15631.532	235 09 07	2.250	

整理抄写	令和 2 年 10 月 1 日	記入者		点検者	
------	-----------------	-----	--	-----	--

地積計算簿

地区名	七尾万行	大字	万行四丁目	字		地番	161	地目	
所有者		所有者住所				面積	507.58 m ²	点数	5
図葉名	L0721-1								

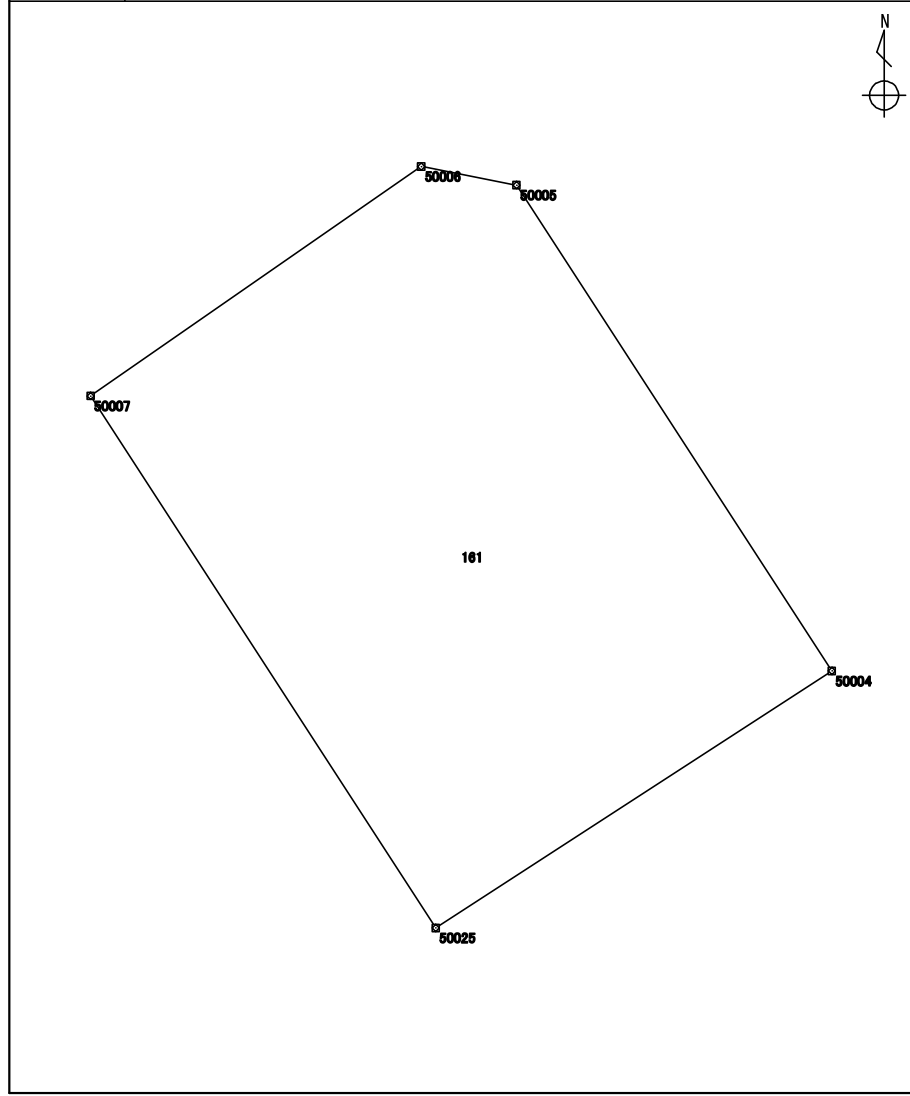

測点	X座標	Y座標	方向角	辺長	備考
	m	m	° ' "	m	
4513 : 50025	115884.693	-15622.151	327 01 37	26.065	
1445 : 50007	115906.560	-15636.337	55 13 55	16.539	
1444 : 50006	115915.992	-15622.750	101 05 26	3.997	
1443 : 50005	115915.223	-15618.827	147 01 01	23.800	
1314 : 50004	115895.258	-15605.870	237 01 11	19.408	

整理抄写	令和 2 年 10 月 1 日	記入者		点検者	
------	-----------------	-----	--	-----	--

地積計算簿

地区名	七尾万行	大字	万行四丁目	字		地番	162	地目	
所有者		所有者住所				面積	172.70 m ²	点数	6
図葉名	L0721-1								

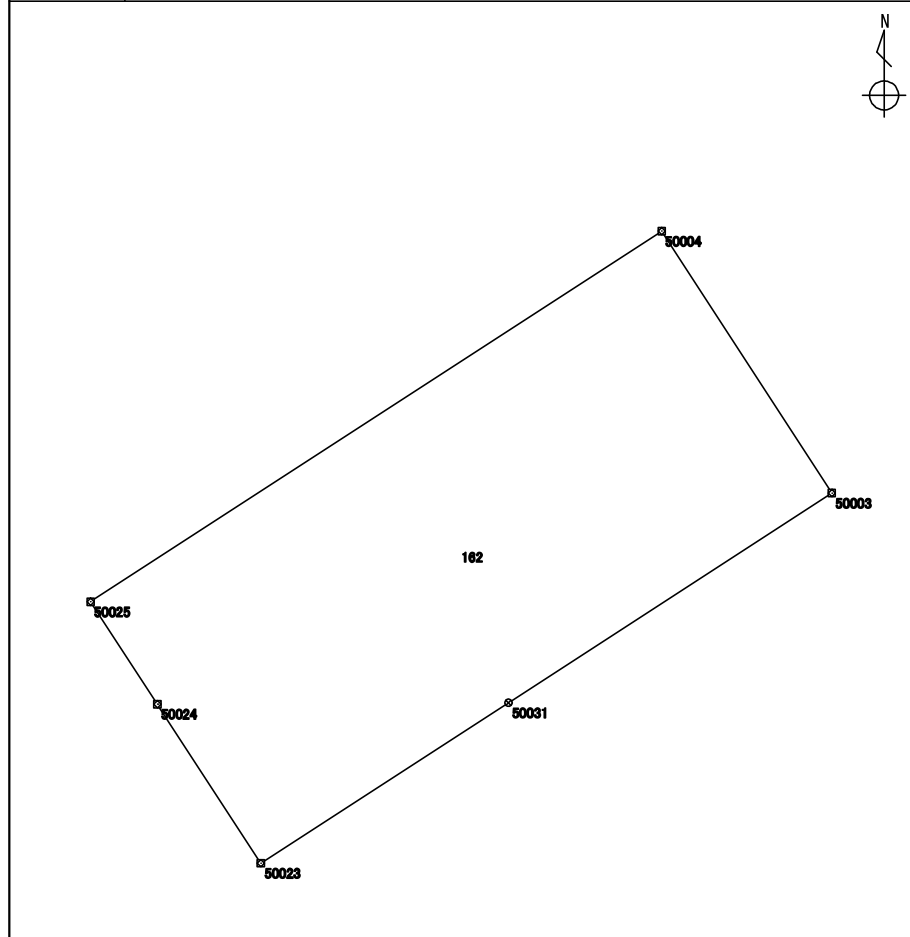

測点	X座標	Y座標	方向角	辺長	備考
	m	m	° ' "	m	
1308 : 50023	115877.238	-15617.296	326 55 37	5.409	
1309 : 50024	115881.771	-15620.248	326 55 31	3.487	
4513 : 50025	115884.693	-15622.151	57 01 11	19.408	
1314 : 50004	115895.258	-15605.870	146 59 24	8.904	
1313 : 50003	115887.791	-15601.019	237 02 30	10.988	
5775 : 50031	115881.813	-15610.239	237 02 42	8.410	

整理抄写	令和 2 年 10 月 1 日	記入者		点検者	
------	-----------------	-----	--	-----	--

地積計算簿

地区名	七尾万行	大字	万行四丁目	字		地番	163	地目	
所有者		所有者住所				面積	175.46 m ²	点数	5
図葉名	L0721-1 L0721-3								

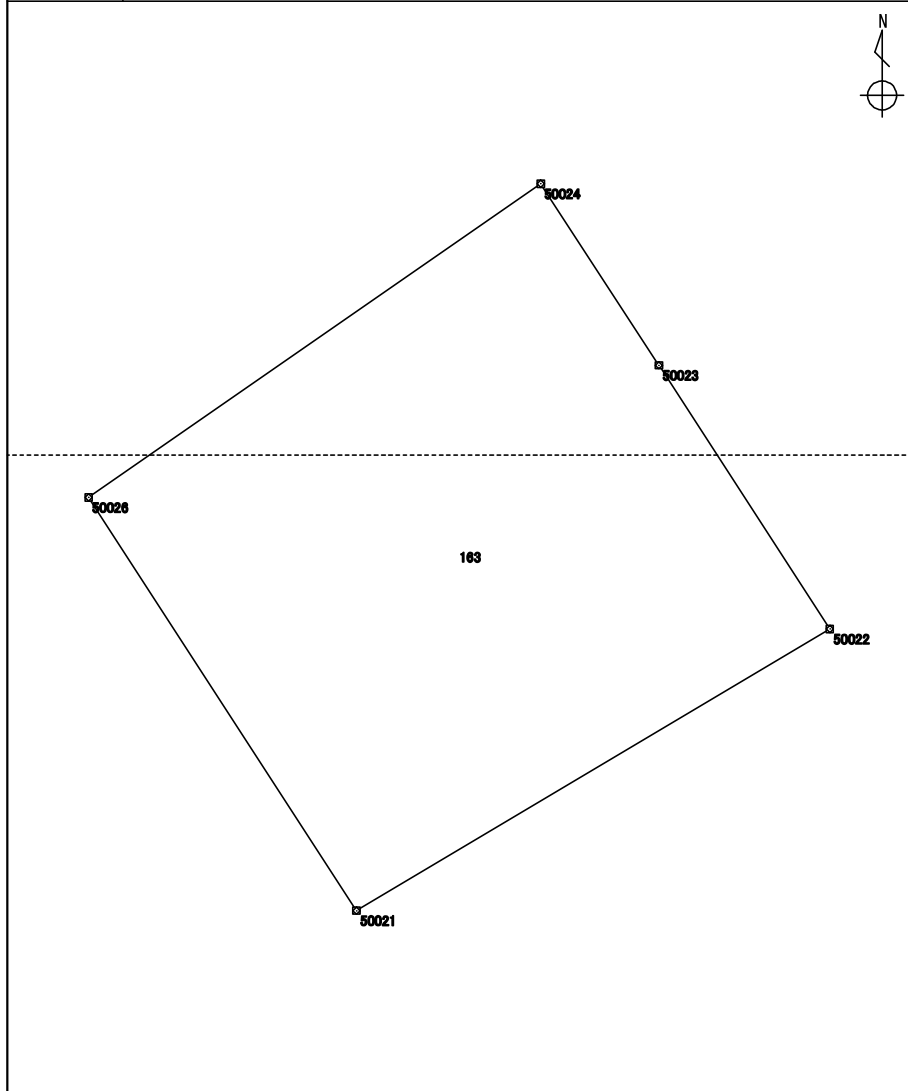

測点	X座標	Y座標	方向角	辺長	備考
	m	m	° ' "	m	
1487 : 50021	115863.625	-15624.844	327 02 48	12.295	
1310 : 50026	115873.942	-15631.532	55 14 48	13.733	
1309 : 50024	115881.771	-15620.248	146 55 37	5.409	
1308 : 50023	115877.238	-15617.296	147 02 29	7.843	
1307 : 50022	115870.657	-15613.029	239 14 24	13.749	

整理抄写	令和 2 年 10 月 1 日	記入者		点検者	
------	-----------------	-----	--	-----	--

地積計算簿

地区名	七尾万行	大字	万行四丁目	字		地番	164	地目	
所有者		所有者住所				面積	67.34 m ²	点数	4
図葉名	L0721-1 L0721-3								

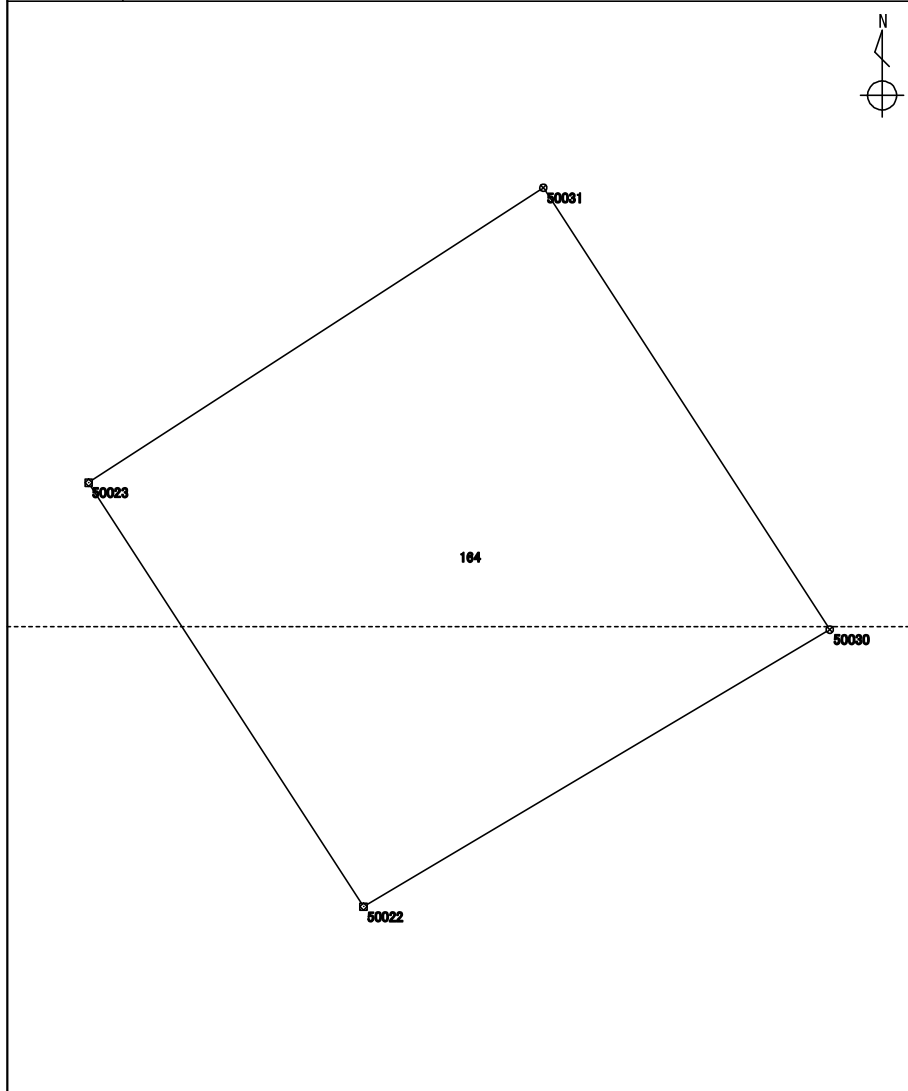

測点	X座標	Y座標	方向角	辺長	備考
	m	m	° ' "	m	
1307 : 50022	115870.657	-15613.029	327 02 29	7.843	
1308 : 50023	115877.238	-15617.296	57 02 42	8.410	
5775 : 50031	115881.813	-15610.239	147 02 35	8.170	
5774 : 50030	115874.957	-15605.794	239 16 32	8.416	

整理抄写	令和 2 年 10 月 1 日	記入者		点検者	
------	-----------------	-----	--	-----	--

地積計算簿

地区名	七尾万行	大字	万行四丁目	字		地番	165	地目	
所有者		所有者住所				面積	88.05 m ²	点数	5
図葉名	L0721-1 L0721-3								

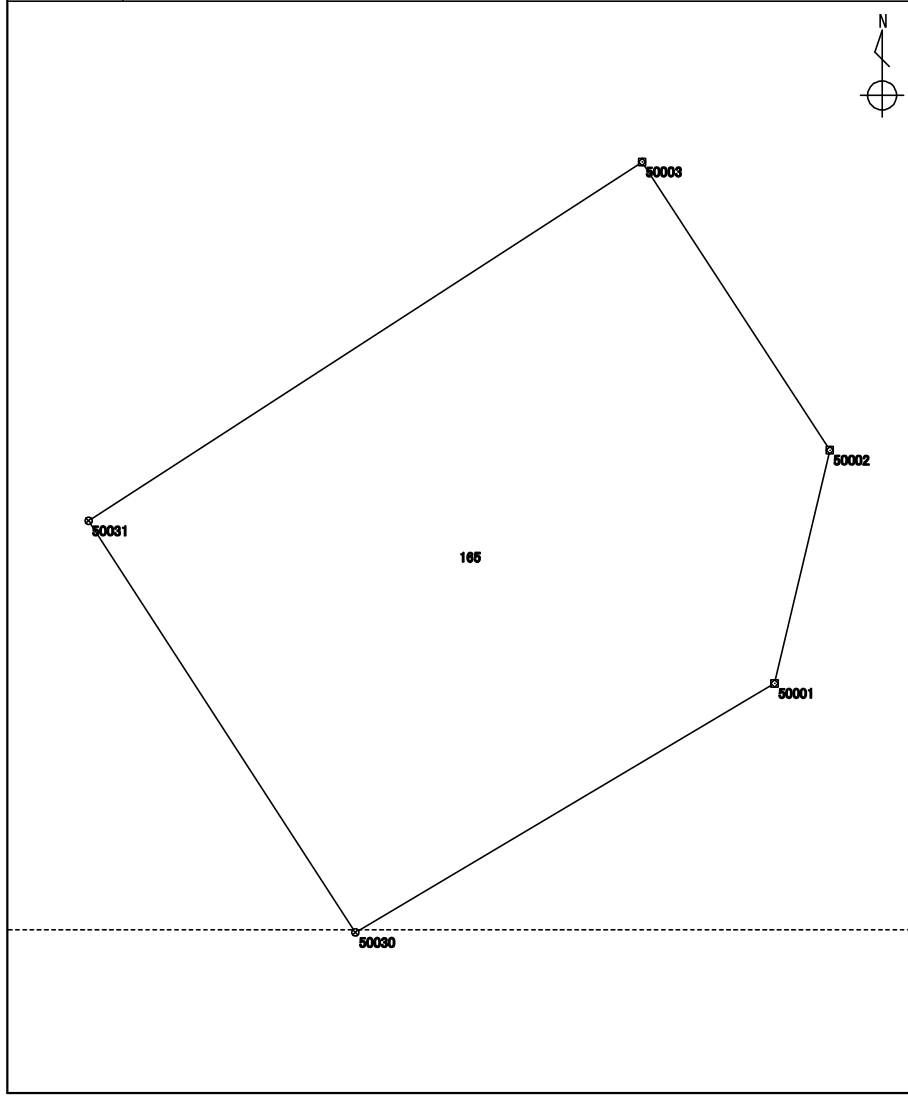

測点	X座標	Y座標	方向角	辺長	備考
	m	m	° ' "	m	
5774 : 50030	115874.957	-15605.794	327 02 35	8.170	
5775 : 50031	115881.813	-15610.239	57 02 30	10.988	
1313 : 50003	115887.791	-15601.019	146 55 53	5.729	
1342 : 50002	115882.990	-15597.893	193 21 14	3.991	
1312 : 50001	115879.106	-15598.815	239 16 07	8.119	

整理抄写	令和 2 年 10 月 1 日	記入者		点検者	
------	-----------------	-----	--	-----	--

地積計算簿

地区名	七尾万行	大字	万行四丁目	字		地番	166	地目	
所有者		所有者住所				面積	343.43 m ²	点数	9
図葉名	L0721-2								

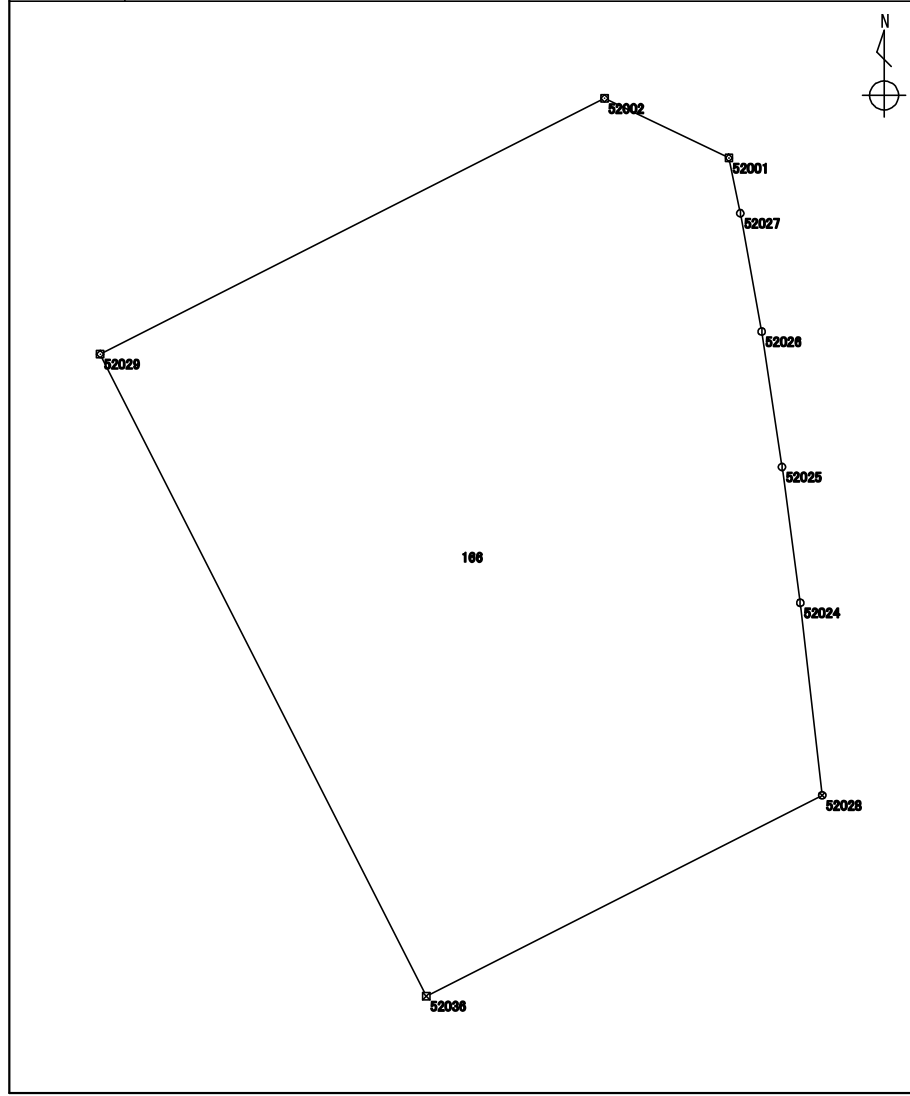

測点	X座標	Y座標	方向角	辺長	備考
	m	m	° ' "	m	
5793 : 52036	115896.318	-15506.085	333 04 09	21.010	
5786 : 52029	115915.050	-15515.601	63 06 31	16.495	
1195 : 52002	115922.511	-15500.889	115 38 53	4.024	
1194 : 52001	115920.769	-15497.261	168 18 30	1.648	
1193 : 52027	115919.155	-15496.927	169 46 11	3.507	
1192 : 52026	115915.703	-15496.304	171 27 28	3.992	
1191 : 52025	115911.755	-15495.711	172 23 11	4.000	
1190 : 52024	115907.790	-15495.181	173 29 34	5.647	
5785 : 52028	115902.179	-15494.541	243 04 58	12.946	

整理抄写	令和 2 年 10 月 1 日	記入者		点検者	
------	-----------------	-----	--	-----	--

地積計算簿

地区名	七尾万行	大字	万行四丁目	字		地番	167	地目	
所有者		所有者住所				面積	225.52 m ²	点数	7
図葉名	L0721-2								

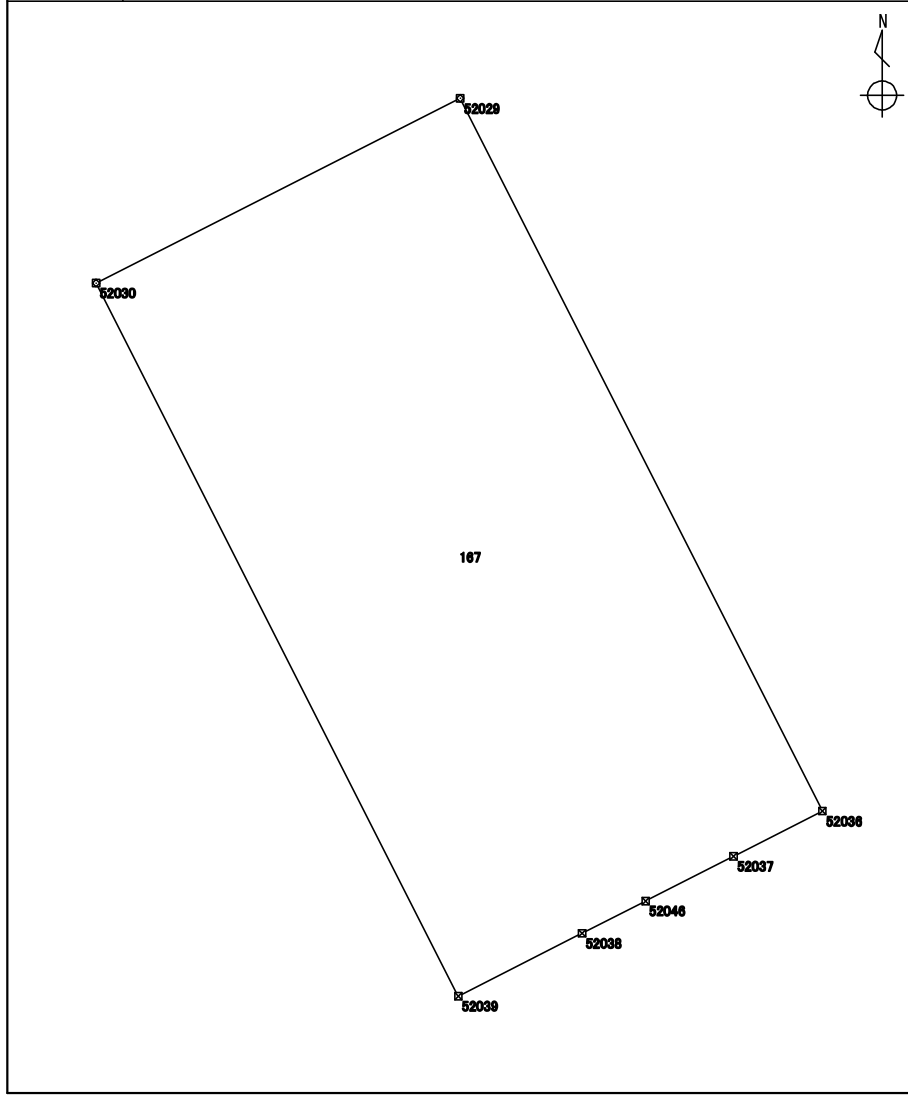

測点	X座標	Y座標	方向角	辺長	備考
	m	m	° ' "	m	
5796 : 52039	115891.459	-15515.655	333 04 09	21.014	
5787 : 52030	115910.195	-15525.173	63 06 20	10.732	
5786 : 52029	115915.050	-15515.601	153 04 09	21.010	
5793 : 52036	115896.318	-15506.085	243 04 57	2.617	
5794 : 52037	115895.133	-15508.419	243 05 22	2.596	
4701 : 52046	115893.958	-15510.734	243 04 45	1.872	
5795 : 52038	115893.110	-15512.404	243 04 36	3.646	

整理抄写	令和 2 年 10 月 1 日	記入者		点検者	
------	-----------------	-----	--	-----	--

地積計算簿

地区名	七尾万行	大字	万行四丁目	字		地番	168	地目	
所有者		所有者住所				面積	45.42 m ²	点数	4
図葉名	L0721-2								

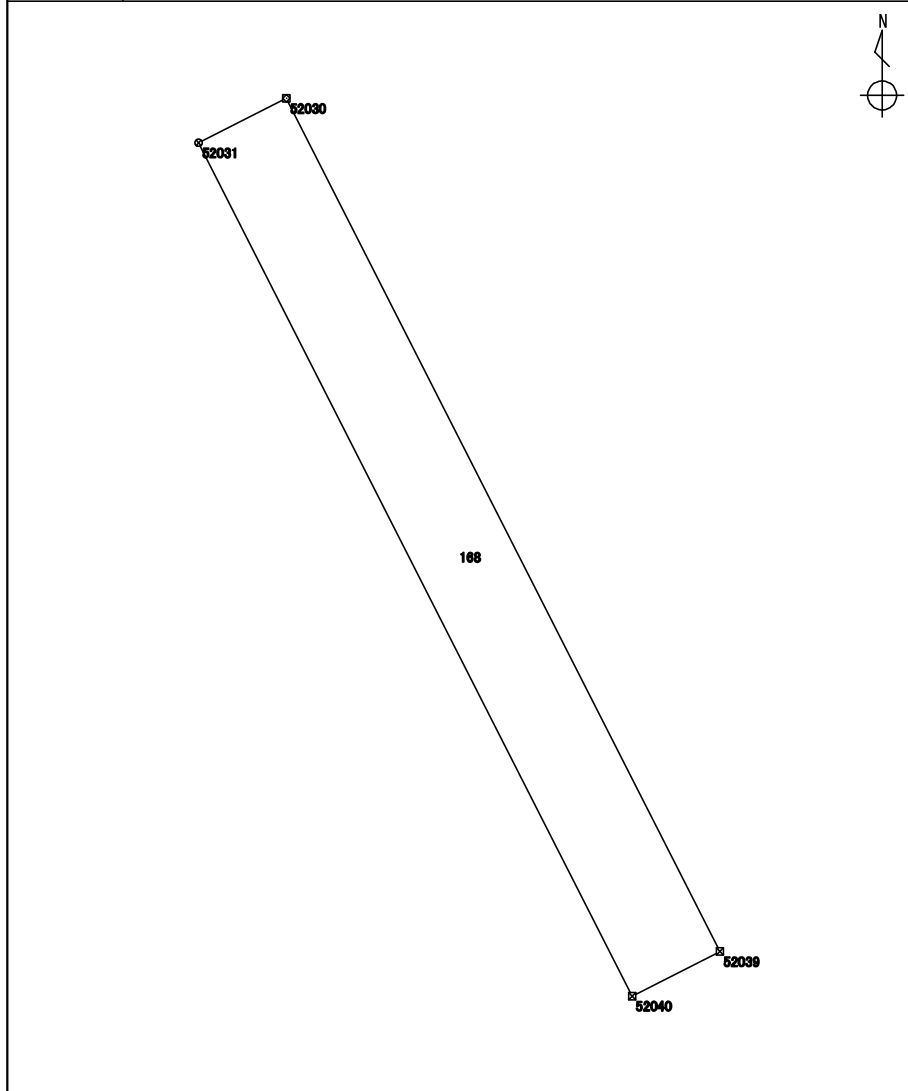

測点	X座標	Y座標	方向角	辺長	備考
	m	m	° ' "	m	
5797 : 52040	115890.481	-15517.582	333 04 00	21.015	
5788 : 52031	115909.217	-15527.101	63 06 11	2.161	
5787 : 52030	115910.195	-15525.173	153 04 09	21.014	
5796 : 52039	115891.459	-15515.655	243 05 28	2.160	

整理抄写	令和 2 年 10 月 1 日	記入者		点検者	
------	-----------------	-----	--	-----	--

地積計算簿

地区名	七尾万行	大字	万行四丁目	字		地番	169	地目	
所有者		所有者住所				面積	167.80 m ²	点数	4
図葉名	L0721-2								

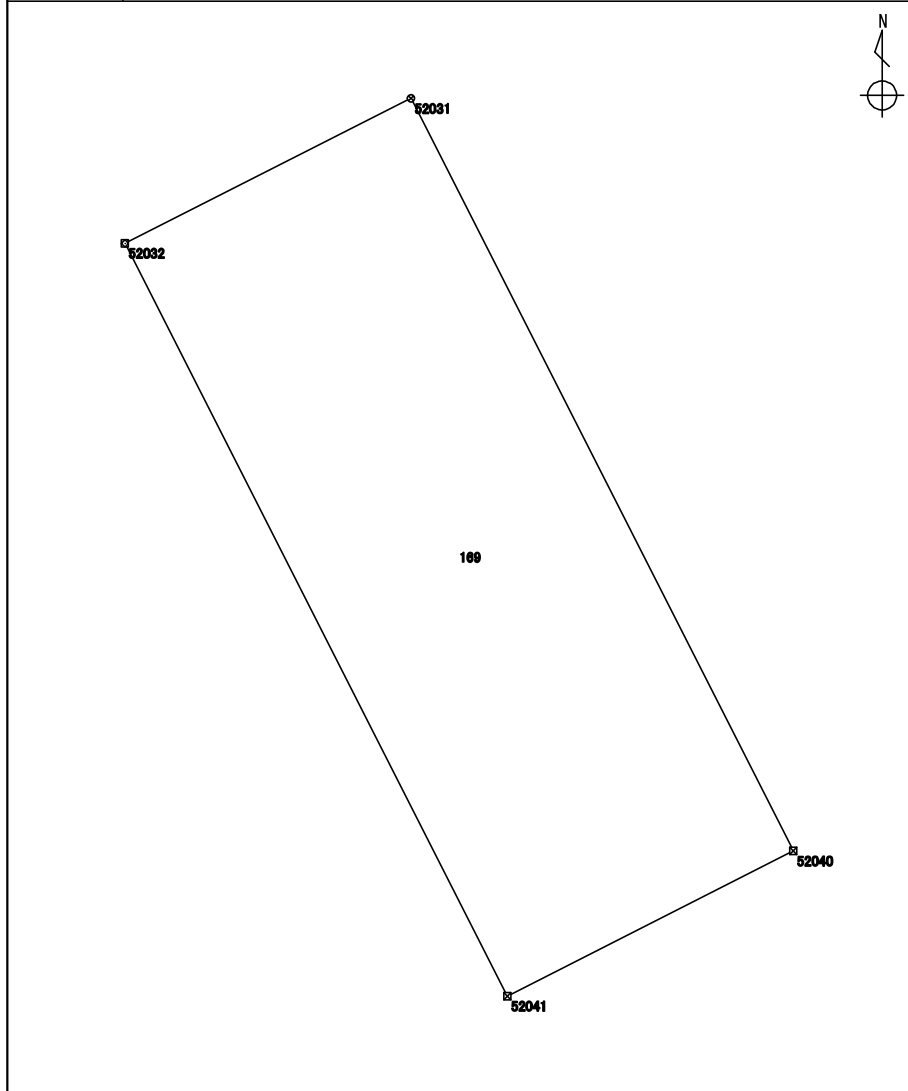

測点	X座標	Y座標	方向角	辺長	備考
	m	m	° ' "	m	
5798 : 52041	115886.866	-15524.702	333 04 18	21.019	
5789 : 52032	115905.606	-15534.221	63 06 27	7.983	
5788 : 52031	115909.217	-15527.101	153 04 00	21.015	
5797 : 52040	115890.481	-15517.582	243 04 55	7.985	

整理抄写	令和 2 年 10 月 1 日	記入者		点検者	
------	-----------------	-----	--	-----	--

地積計算簿

地区名	七尾万行	大字	万行四丁目	字		地番	170	地目	
所有者		所有者住所				面積	514.18 m ²	点数	8
図葉名	L0721-2								

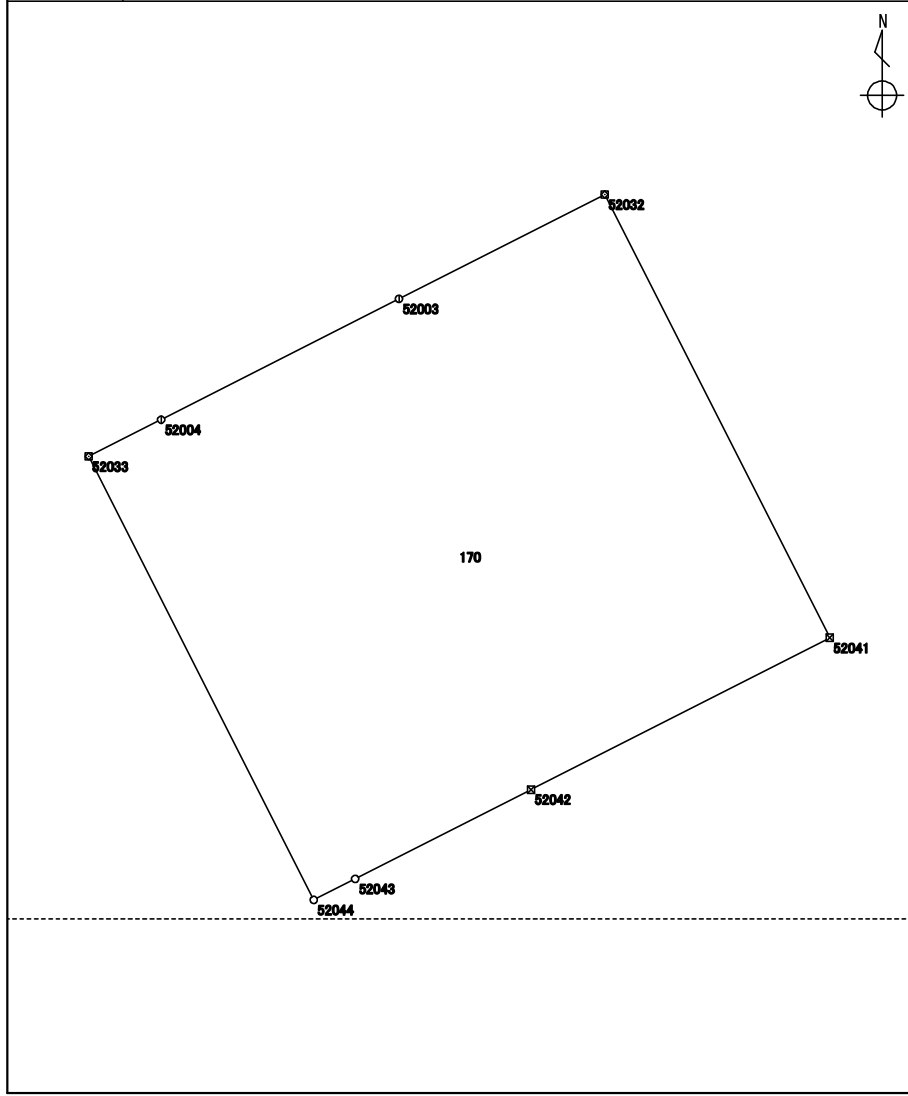

測点	X座標 m	Y座標 m	方向角 ° ' "	辺長 m	備考
5801 : 52044	115875.793	-15546.512	333 04 09	21.021	
5790 : 52033	115894.535	-15556.033	63 07 20	3.441	
1332 : 52004	115896.091	-15552.963	63 03 52	11.271	
1333 : 52003	115901.197	-15542.914	63 06 23	9.747	
5789 : 52032	115905.606	-15534.221	153 04 18	21.019	
5798 : 52041	115886.866	-15524.702	243 04 56	14.161	
5799 : 52042	115880.455	-15537.329	243 05 04	8.337	
5800 : 52043	115876.681	-15544.763	243 04 56	1.961	

整理抄写	令和 2 年 10 月 1 日	記入者		点検者	
------	-----------------	-----	--	-----	--

地積計算簿

地区名	七尾万行	大字	万行四丁目	字		地番	171	地目	
所有者	所有者住所					面積	1359.44 m ²	点数	13
図葉名	L0721-1 L0721-2 L0721-3 L0721-4								

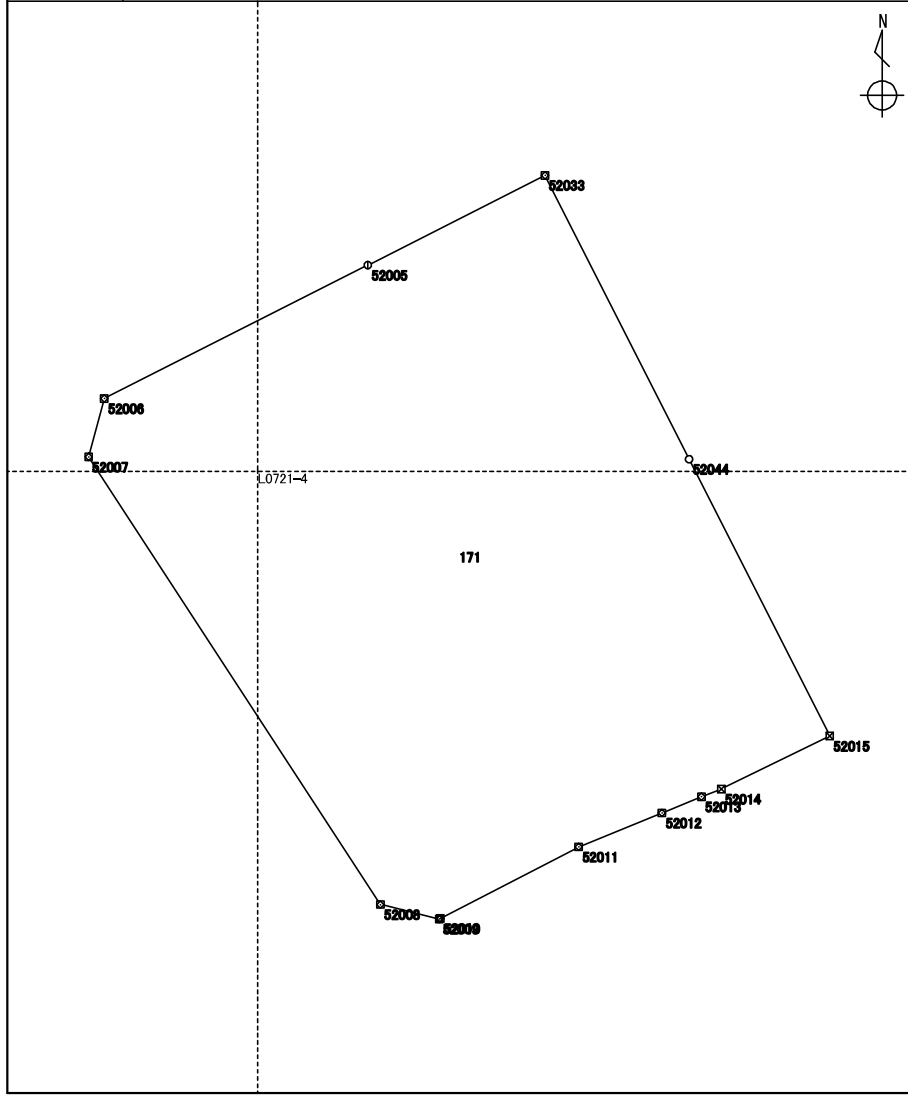

測点	X座標 m	Y座標 m	方向角 ° ' "	辺長 m	備考
1289 : 52008	115846.390	-15566.899	326 53 52	35.275	
1321 : 52007	115875.940	-15586.164	15 05 21	3.998	
1320 : 52006	115879.801	-15585.123	63 08 36	19.499	
1319 : 52005	115888.610	-15567.727	63 07 48	13.109	
5790 : 52033	115894.535	-15556.033	153 04 09	21.021	
5801 : 52044	115875.793	-15546.512	153 04 03	20.506	
1282 : 52015	115857.511	-15537.224	243 59 28	7.972	
1283 : 52014	115854.015	-15544.389	248 56 52	1.405	
1284 : 52013	115853.510	-15545.701	247 33 13	2.820	
1285 : 52012	115852.433	-15548.308	247 48 48	5.939	
1286 : 52011	115850.190	-15553.808	242 38 14	10.277	
1287 : 52010	115845.466	-15562.936	246 48 05	0.083	
1288 : 52009	115845.433	-15563.013	283 50 05	4.002	

整理抄写	令和 2 年 10 月 1 日	記入者		点検者	
------	-----------------	-----	--	-----	--

地積計算簿

地区名	七尾万行	大字	万行四丁目	字		地番	172	地目	
所有者		所有者住所				面積	40.24 m ²	点数	4
図葉名	L0721-2 L0721-4								

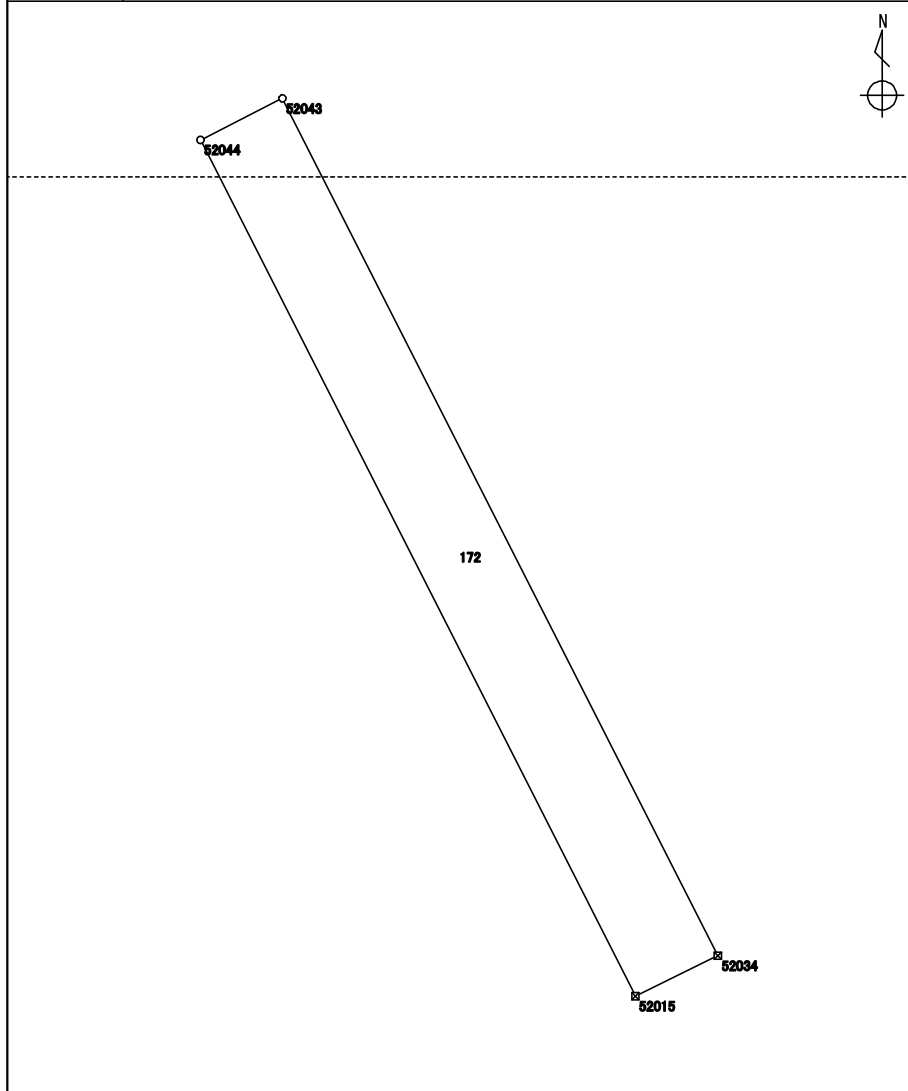

測点	X座標	Y座標	方向角	辺長	備考
	m	m	° ' "	m	
1282 : 52015	115857.511	-15537.224	333 04 03	20.506	
5801 : 52044	115875.793	-15546.512	63 04 56	1.961	
5800 : 52043	115876.681	-15544.763	153 04 05	20.532	
5791 : 52034	115858.375	-15535.463	243 51 58	1.961	

整理抄写	令和 2 年 10 月 1 日	記入者		点検者	
------	-----------------	-----	--	-----	--

地積計算簿

地区名	七尾万行	大字	万行四丁目	字		地番	173	地目	
所有者		所有者住所				面積	171.65 m ²	点数	4
図葉名	L0721-2 L0721-4								

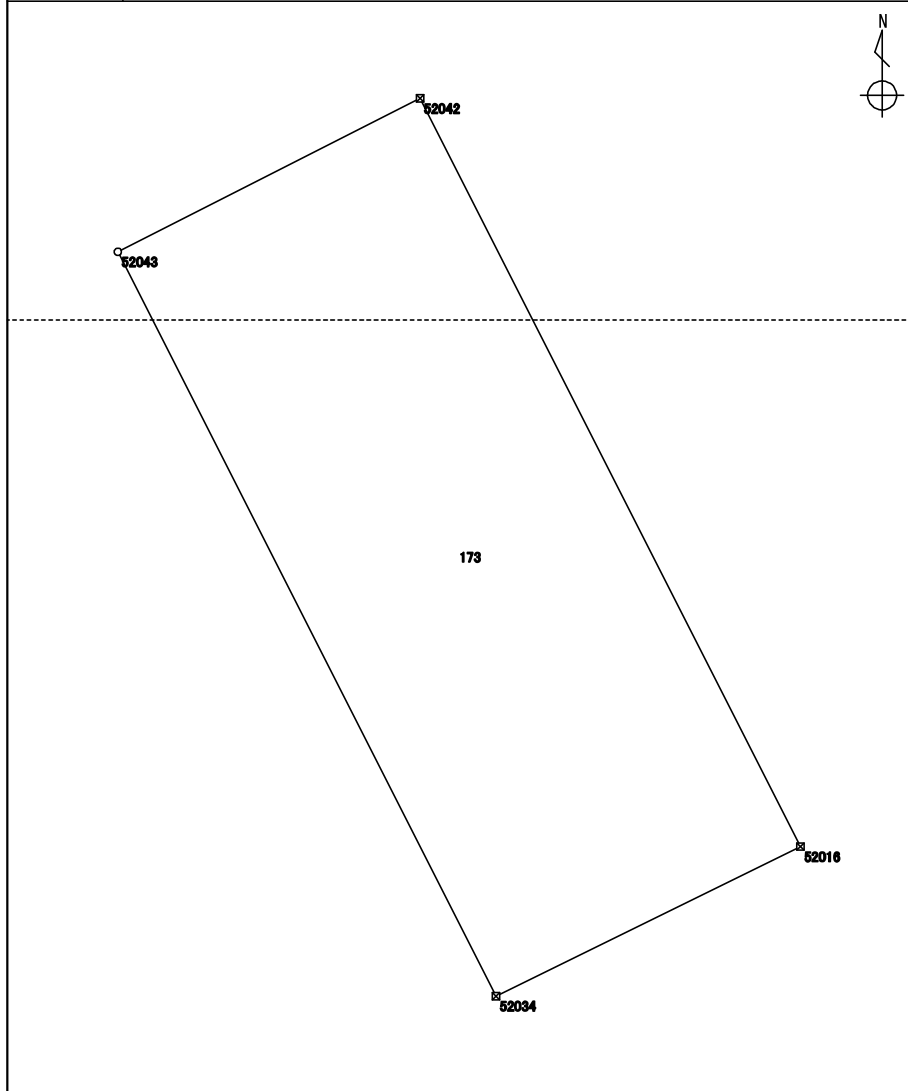

測点	X座標	Y座標	方向角	辺長	備考
	m	m	° ' "	m	
5791 : 52034	115858.375	-15535.463	333 04 05	20.532	
5800 : 52043	115876.681	-15544.763	63 05 04	8.337	
5799 : 52042	115880.455	-15537.329	153 04 03	20.645	
1281 : 52016	115862.049	-15527.978	243 51 21	8.338	

整理抄写	令和 2 年 10 月 1 日	記入者		点検者	
------	-----------------	-----	--	-----	--

地積計算簿

地区名	七尾万行	大字	万行四丁目	字		地番	174	地目	
所有者		所有者住所				面積	584.40 m ²	点数	10
図葉名	L0721-2 L0721-4								

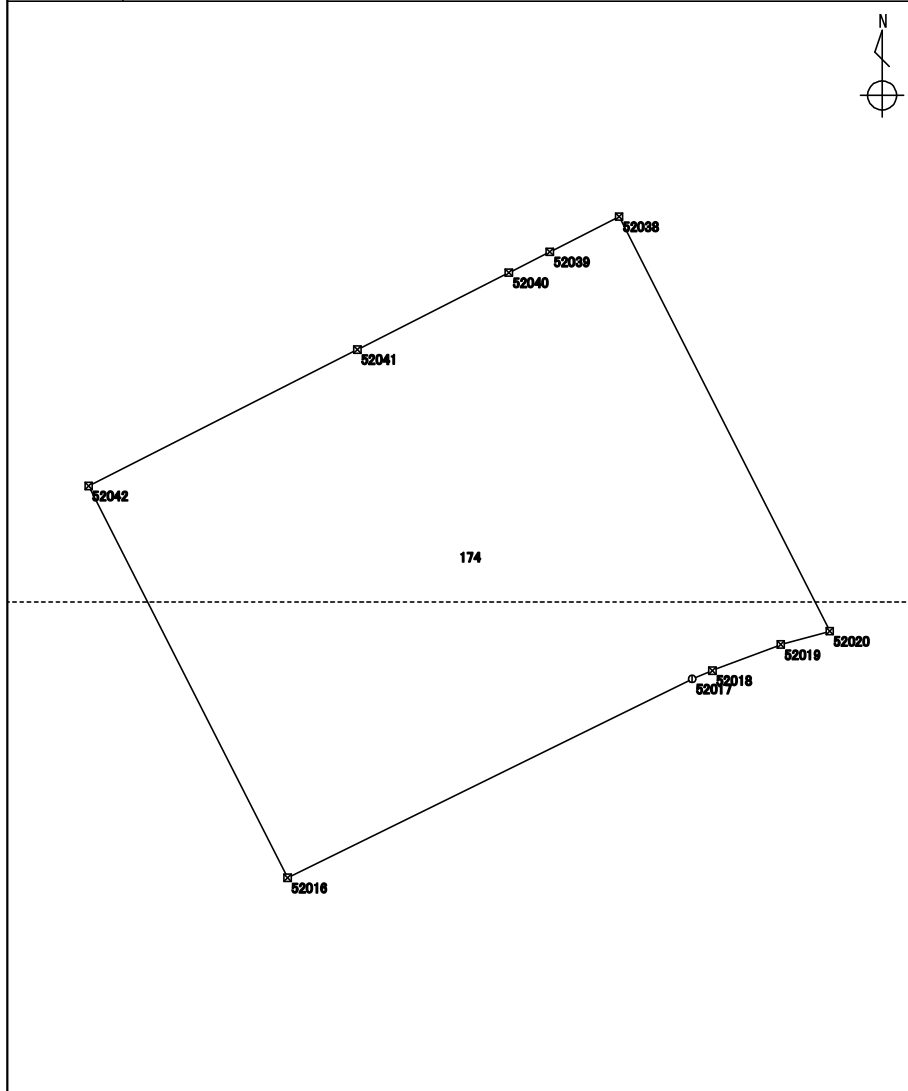

測点	X座標	Y座標	方向角	辺長	備考
	m	m	° ' "	m	
1281 : 52016	115862.049	-15527.978	333 04 03	20.645	
5799 : 52042	115880.455	-15537.329	63 04 56	14.161	
5798 : 52041	115886.866	-15524.702	63 04 55	7.985	
5797 : 52040	115890.481	-15517.582	63 05 28	2.160	
5796 : 52039	115891.459	-15515.655	63 04 36	3.646	
5795 : 52038	115893.110	-15512.404	153 04 09	21.849	
1267 : 52020	115873.630	-15502.508	254 47 13	2.385	
1268 : 52019	115873.004	-15504.810	249 14 21	3.436	
1269 : 52018	115871.786	-15508.023	247 23 04	1.032	
1270 : 52017	115871.389	-15508.976	243 49 29	21.173	

整理抄写	令和 2 年 10 月 1 日	記入者		点検者	
------	-----------------	-----	--	-----	--

地積計算簿

地区名	七尾万行	大字	万行四丁目	字		地番	175	地目	
所有者		所有者住所				面積	41.42 m ²	点数	4
図葉名	L0721-2 L0721-4								

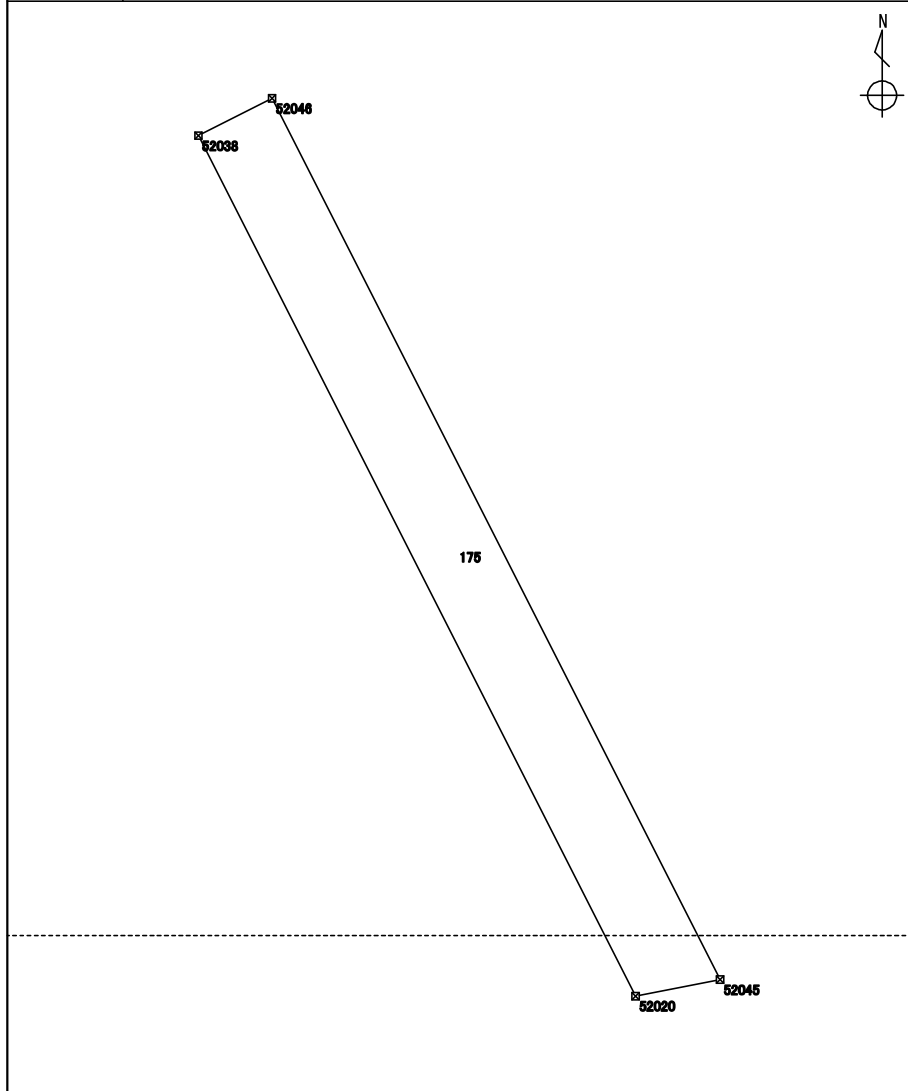

測点	X座標	Y座標	方向角	辺長	備考
	m	m	° / ' / ''	m	
1267 : 52020	115873.630	-15502.508	333 04 09	21.849	
5795 : 52038	115893.110	-15512.404	63 04 45	1.872	
4701 : 52046	115893.958	-15510.734	153 04 11	22.384	
4700 : 52045	115874.001	-15500.596	259 01 08	1.947	

整理抄写	令和 2 年 10 月 1 日	記入者		点検者	
------	-----------------	-----	--	-----	--

地積計算簿

地区名	七尾万行	大字	万行四丁目	字		地番	176	地目	
所有者		所有者住所				面積	59.09 m ²	点数	5
図葉名	L0721-2 L0721-4								

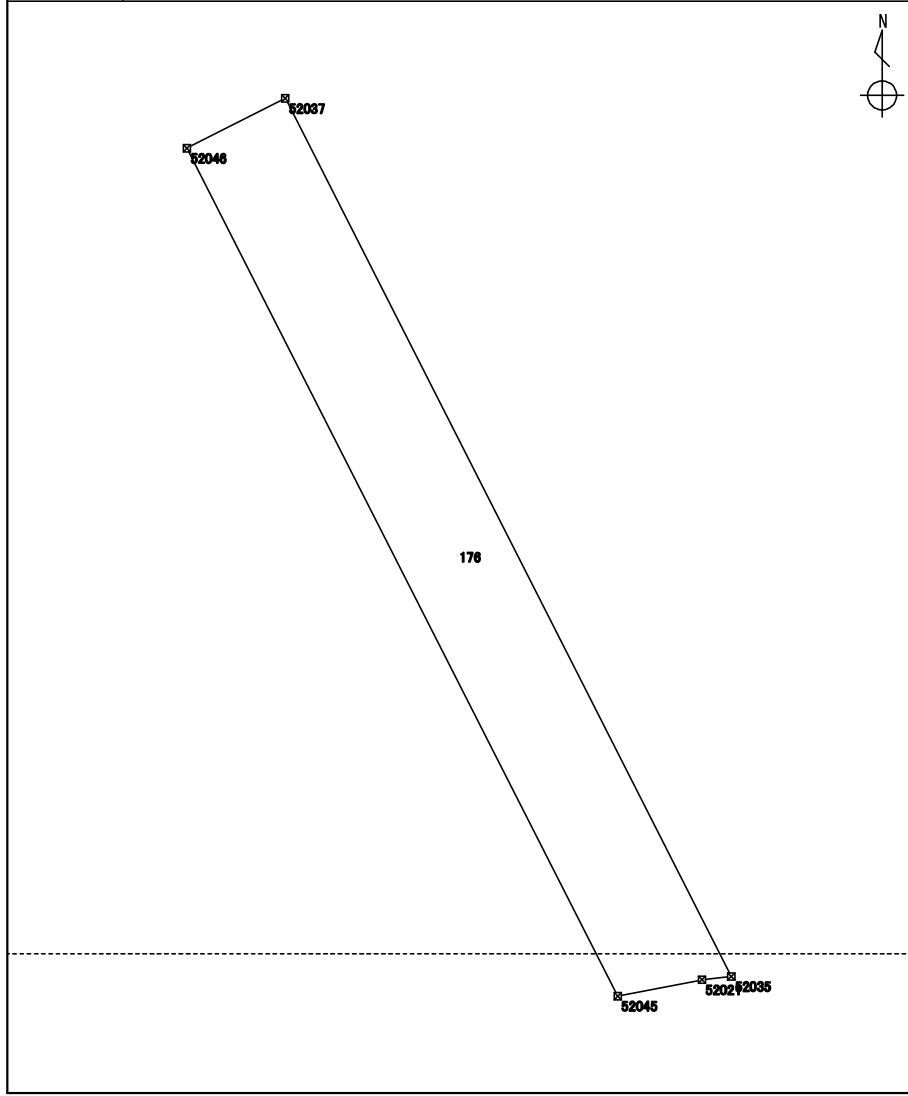

測点	X座標	Y座標	方向角	辺長	備考
	m	m	° ' "	m	
4700 : 52045	115874.001	-15500.596	333 04 11	22.384	
4701 : 52046	115893.958	-15510.734	63 05 22	2.596	
5794 : 52037	115895.133	-15508.419	153 04 13	23.184	
5792 : 52035	115874.463	-15497.919	263 36 53	0.701	
1266 : 52021	115874.385	-15498.616	259 01 28	2.016	

整理抄写	令和 2 年 10 月 1 日	記入者		点検者	
------	-----------------	-----	--	-----	--

地積計算簿

地区名	七尾万行	大字	万行四丁目	字		地番	177	地目	
所有者		所有者住所				面積	265.14 m ²	点数	6
図葉名	L0721-2 L0721-4								

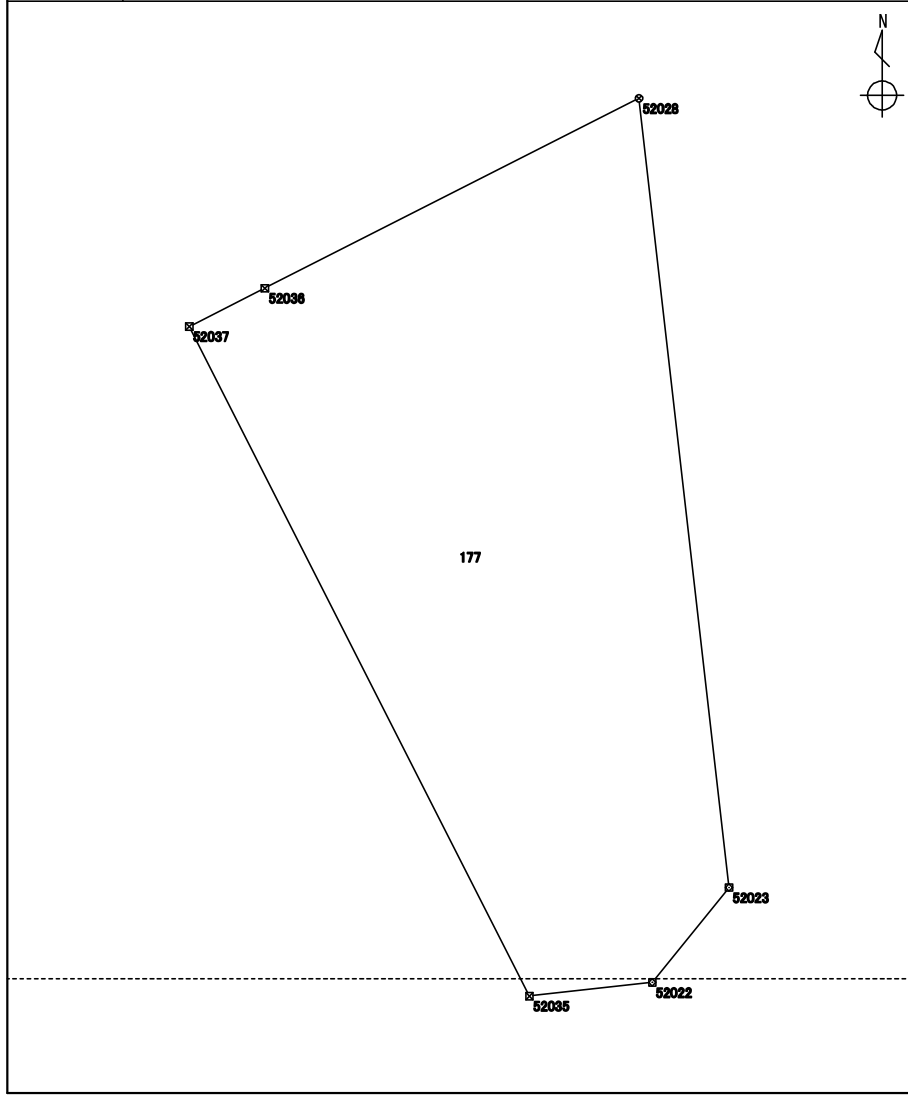

測点	X座標	Y座標	方向角	辺長	備考
	m	m	° ' "	m	
5792 : 52035	115874.463	-15497.919	333 04 13	23.184	
5794 : 52037	115895.133	-15508.419	63 04 57	2.617	
5793 : 52036	115896.318	-15506.085	63 04 58	12.946	
5785 : 52028	115902.179	-15494.541	173 29 30	24.526	
1248 : 52023	115877.811	-15491.761	219 00 24	3.765	
1249 : 52022	115874.885	-15494.131	263 38 36	3.811	

整理抄写	令和 2 年 10 月 1 日	記入者		点検者	
------	-----------------	-----	--	-----	--

地積計算簿

地区名	七尾万行	大字	万行四丁目	字		地番	178	地目	
所有者		所有者住所				面積	133.71 m ²	点数	5
図葉名	L0721-2 L0721-4								

測点	X座標	Y座標	方向角	辺長	備考
	m	m	° ' "	m	
1246 : 56028	115874.437	-15476.627	312 19 20	4.041	
1245 : 56027	115877.158	-15479.615	353 29 18	2.989	
1244 : 56026	115880.128	-15479.954	87 53 10	21.876	
1276 : 56001	115880.935	-15458.092	175 21 56	6.967	
1241 : 56002	115873.990	-15457.529	271 20 27	19.103	

整理抄写 令和 2 年 10 月 1 日

記入者

点検者

地 積 計 算 簿

地区名	七尾万行	大字	万行四丁目	字		地番	179	地目	
所有者		所有者住所				面積	274.65 m ²	点数	6
図葉名	L0721-2								

測 点	X 座標	Y 座標	方向角	辺長	備 考
	m	m	° ' "	m	
1244 : 56026	115880.128	-15479.954	353 28 23	10.635	
5853 : 56038	115890.695	-15481.163	86 18 43	25.324	
5854 : 56039	115892.324	-15455.891	176 02 16	0.231	
1274 : 56030	115892.093	-15455.875	176 17 31	11.040	
1275 : 56029	115881.076	-15455.161	267 14 45	2.934	
1276 : 56001	115880.935	-15458.092	267 53 10	21.876	

整理抄写 令和 2 年 10 月 1 日

記入者

点検者

地積計算簿

地区名	七尾万行	大字	万行四丁目	字		地番	180	地目	
所有者		所有者住所				面積	7.34 m ²	点数	4
図葉名	L0721-2								

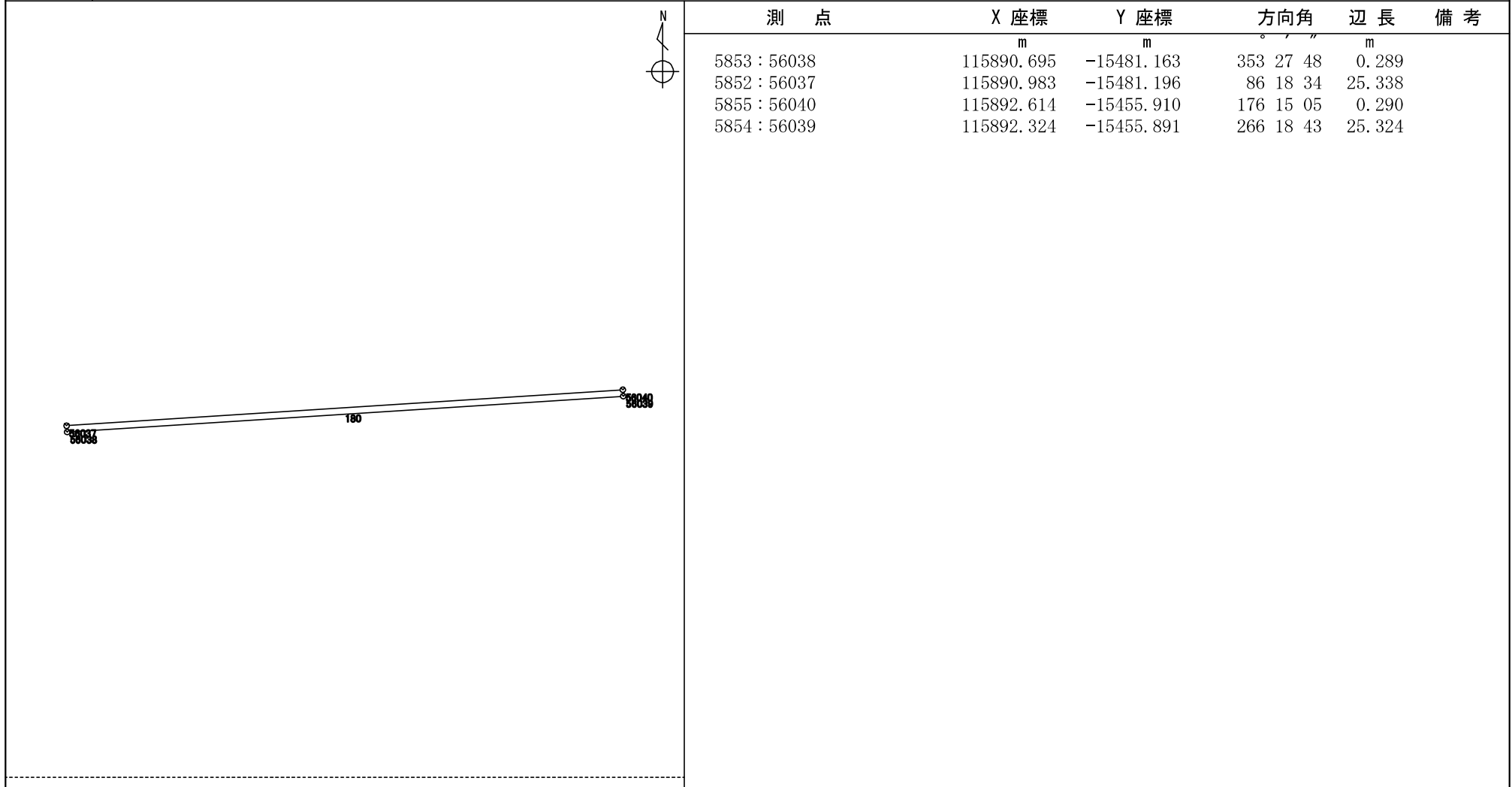

整理抄写	令和 2 年 10 月 1 日	記入者		点検者	
------	-----------------	-----	--	-----	--

地積計算簿

地区名	七尾万行	大字	万行四丁目	字		地番	181	地目	
所有者		所有者住所				面積	10.71 m ²	点数	4
図葉名	L0721-2								

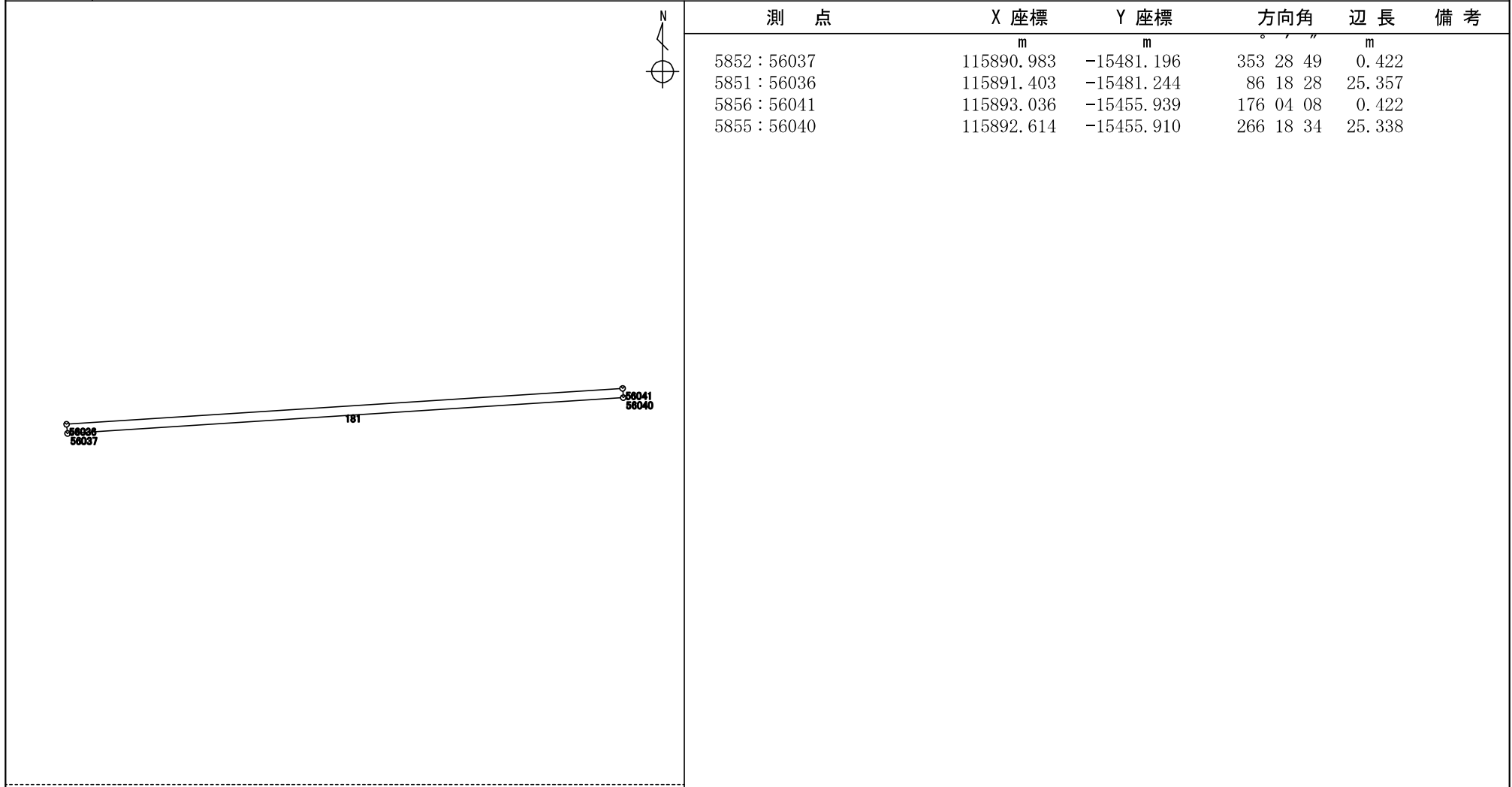

測点	X座標	Y座標	方向角	辺長	備考
	m	m	° ' "	m	
5852 : 56037	115890.983	-15481.196	353 28 49	0.422	
5851 : 56036	115891.403	-15481.244	86 18 28	25.357	
5856 : 56041	115893.036	-15455.939	176 04 08	0.422	
5855 : 56040	115892.614	-15455.910	266 18 34	25.338	

整理抄写	令和 2 年 10 月 1 日	記入者		点検者	
------	-----------------	-----	--	-----	--

地積計算簿

地区名	七尾万行	大字	万行四丁目	字		地番	182	地目	
所有者		所有者住所				面積	54.87 m ²	点数	4
図葉名	L0721-2								

測点	X座標	Y座標	方向角	辺長	備考
	m	m	° ' "	m	
5851 : 56036	115891.403	-15481.244	353 28 22	2.164	
1243 : 56025	115893.553	-15481.490	86 18 56	25.457	
1273 : 56031	115895.189	-15456.085	176 07 14	2.157	
5856 : 56041	115893.036	-15455.939	266 18 28	25.357	

整理抄写	令和 2 年 10 月 1 日	記入者		点検者	
------	-----------------	-----	--	-----	--

地積計算簿

地区名	七尾万行	大字	万行四丁目	字		地番	183	地目	
所有者		所有者住所				面積	664.96 m ²	点数	13
図葉名	L0721-2								

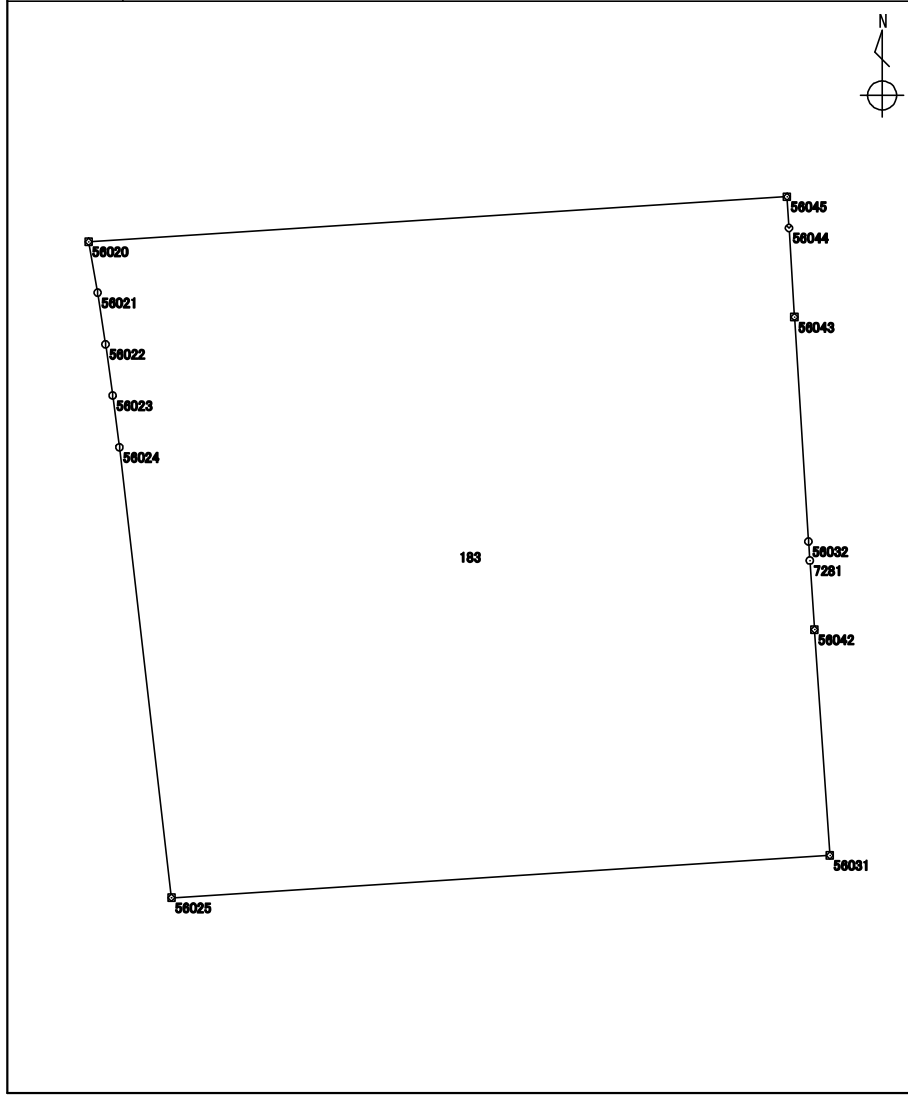

測点	X座標	Y座標	方向角	辺長	備考
	m	m	° ' "	m	
1243 : 56025	115893.553	-15481.490	353 24 51	17.499	
1189 : 56024	115910.937	-15483.497	352 31 19	2.013	
1188 : 56023	115912.933	-15483.759	352 04 37	1.995	
1187 : 56022	115914.909	-15484.034	351 19 54	2.017	
1186 : 56021	115916.903	-15484.338	349 54 02	1.995	
1185 : 56020	115918.868	-15484.688	86 18 36	27.005	
5860 : 56045	115920.606	-15457.738	176 27 11	1.212	
5859 : 56044	115919.396	-15457.663	176 25 18	3.444	
5858 : 56043	115915.958	-15457.448	176 25 55	8.676	
1272 : 56032	115907.298	-15456.908	176 06 11	0.735	
7281 : 7281	115906.564	-15456.858	176 06 47	2.670	
5857 : 56042	115903.900	-15456.677	176 06 44	8.731	
1273 : 56031	115895.189	-15456.085	266 18 56	25.457	

整理抄写	令和 2 年 10 月 1 日	記入者		点検者	
------	-----------------	-----	--	-----	--

地 積 計 算 簿

地区名	七尾万行	大字	万行四丁目	字		地番	184	地目	
所有者		所有者住所				面積	42.94 m ²	点数	5
図葉名	L0721-2								

測 点	X 座標	Y 座標	方向角	辺長	備 考
	m	m	° ' "	m	
1185 : 56020	115918.868	-15484.688	349 40 33	1.595	
4721 : 56053	115920.438	-15484.974	86 18 43	27.191	
4722 : 56054	115922.187	-15457.839	176 16 56	0.909	
1206 : 56033	115921.279	-15457.780	176 25 44	0.674	
5860 : 56045	115920.606	-15457.738	266 18 36	27.005	

The diagram shows a plot with five vertices labeled with point numbers: 56020 (bottom-left), 56053 (top-left), 56045 (bottom-right), 56033 (top-right), and 56054 (top-right, slightly above 56033). A north arrow is located above the plot. The number '184' is written inside the plot area.

整理抄写	令和 2 年 10 月 1 日	記入者		点検者	
------	-----------------	-----	--	-----	--

地 積 計 算 簿

地区名	七尾万行	大字	万行四丁目	字		地番	185	地目	
所有者		所有者住所				面積	3.99 m ²	点数	4
図葉名	L0721-2								



測 点	X 座標	Y 座標	方向角	辺長	備 考
	m	m	° ' "	m	
4722 : 56054	115922.187	-15457.839	266 18 43	27.191	
4721 : 56053	115920.438	-15484.974	349 27 07	0.147	
4720 : 56052	115920.583	-15485.001	86 18 37	27.208	
4723 : 56055	115922.334	-15457.849	176 06 30	0.147	

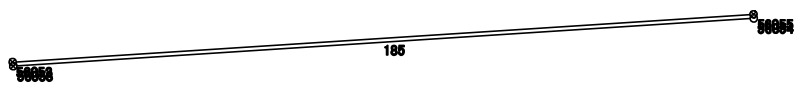

整理抄写	令和 2 年 10 月 1 日	記入者		点検者	
------	-----------------	-----	--	-----	--

地積計算簿

地区名	七尾万行	大字	万行四丁目	字		地番	186	地目	
所有者		所有者住所				面積	36.15 m ²	点数	6
図葉名	L0721-2								

測点	X座標	Y座標	方向角	辺長	備考
	m	m	° ' "	m	
4723 : 56055	115922.334	-15457.849	266 18 37	27.208	
4720 : 56052	115920.583	-15485.001	349 42 50	0.274	
1184 : 56019	115920.853	-15485.050	348 42 02	1.061	
4719 : 56051	115921.894	-15485.258	86 18 37	27.380	
4724 : 56056	115923.656	-15457.934	176 20 23	0.892	
5861 : 56046	115922.765	-15457.877	176 16 59	0.431	

The diagram shows a plot with several points: 56051, 56048, 56055, 56056, and 56062. A line segment connecting points 56051 and 56055 is labeled '186'. A north arrow is also present.

整理抄写	令和 2 年 10 月 1 日	記入者		点検者	
------	-----------------	-----	--	-----	--

地積計算簿

地区名	七尾万行	大字	万行四丁目	字		地番	187	地目	
所有者		所有者住所				面積	39.94 m ²	点数	5
図葉名	L0721-2								



測点	X座標	Y座標	方向角	辺長	備考
	m	m	° ' "	m	
4724 : 56056	115923.656	-15457.934	266 18 37	27.380	
4719 : 56051	115921.894	-15485.258	348 44 18	0.931	
1183 : 56018	115922.808	-15485.440	347 13 44	0.538	
4718 : 56050	115923.333	-15485.559	86 19 02	27.586	
4725 : 56057	115925.105	-15458.029	176 14 56	1.452	

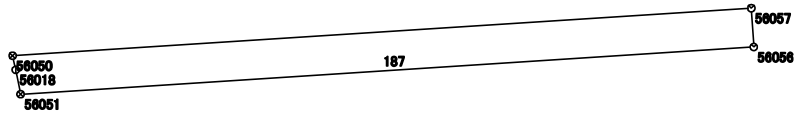

整理抄写	令和 2 年 10 月 1 日	記入者		点検者	
------	-----------------	-----	--	-----	--

地積計算簿

地区名	七尾万行	大字	万行四丁目	字		地番	188	地目	
所有者		所有者住所				面積	124.84 m ²	点数	5
図葉名	L0721-2								

測点	X座標	Y座標	方向角	辺長	備考
	m	m	° ' "	m	
4725 : 56057	115925.105	-15458.029	266 19 02	27.586	
4718 : 56050	115923.333	-15485.559	347 16 44	2.229	
1182 : 56017	115925.508	-15486.050	32 28 05	2.913	
4717 : 56049	115927.966	-15484.486	86 18 54	26.216	
4726 : 56058	115929.651	-15458.324	176 17 14	4.555	

整理抄写	令和 2 年 10 月 1 日	記入者		点検者	
------	-----------------	-----	--	-----	--

地積計算簿

地区名	七尾万行	大字	万行四丁目	字		地番	189	地目	
所有者		所有者住所				面積	33.96 m ²	点数	5
図葉名	L0721-2								



測点	X座標	Y座標	方向角	辺長	備考
	m	m	° ' "	m	
4726 : 56058	115929.651	-15458.324	266 18 54	26.216	
4717 : 56049	115927.966	-15484.486	32 28 02	1.078	
1181 : 56016	115928.876	-15483.907	76 42 59	2.824	
4716 : 56048	115929.525	-15481.158	86 18 36	22.794	
4727 : 56059	115930.992	-15458.411	176 17 17	1.343	

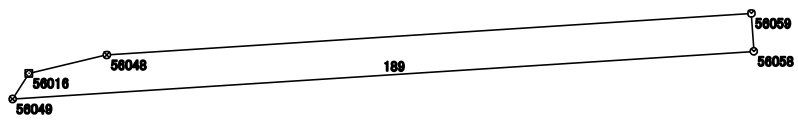

整理抄写	令和 2 年 10 月 1 日	記入者		点検者	
------	-----------------	-----	--	-----	--

地積計算簿

地区名	七尾万行	大字	万行四丁目	字		地番	190	地目	
所有者		所有者住所				面積	28.95 m ²	点数	4
図葉名	L0721-2								

測点	X座標	Y座標	方向角	辺長	備考
	m	m	° ' "	m	
4727 : 56059	115930.992	-15458.411	266 18 36	22.794	
4716 : 56048	115929.525	-15481.158	76 42 32	9.621	
4715 : 56047	115931.737	-15471.794	86 18 57	13.306	
4728 : 56060	115932.592	-15458.515	176 16 52	1.603	

整理抄写	令和 2 年 10 月 1 日	記入者		点検者	
------	-----------------	-----	--	-----	--

地積計算簿

地区名	七尾万行	大字	万行四丁目	字		地番	191	地目	
所有者		所有者住所				面積	14.97 m ²	点数	3
図葉名	L0721-2								

測点	X座標	Y座標	方向角	辺長	備考
	m	m	° ' "	m	
4728 : 56060	115932.592	-15458.515	266 18 57	13.306	
4715 : 56047	115931.737	-15471.794	76 42 52	13.494	
1211 : C56015	115934.838	-15458.661	176 16 51	2.250	

整理抄写	令和 2 年 10 月 1 日	記入者		点検者	
------	-----------------	-----	--	-----	--

地積計算簿

地区名	七尾万行	大字	万行四丁目	字		地番	192	地目	
所有者		所有者住所				面積	523.57 m ²	点数	10
図葉名	L0721-2								

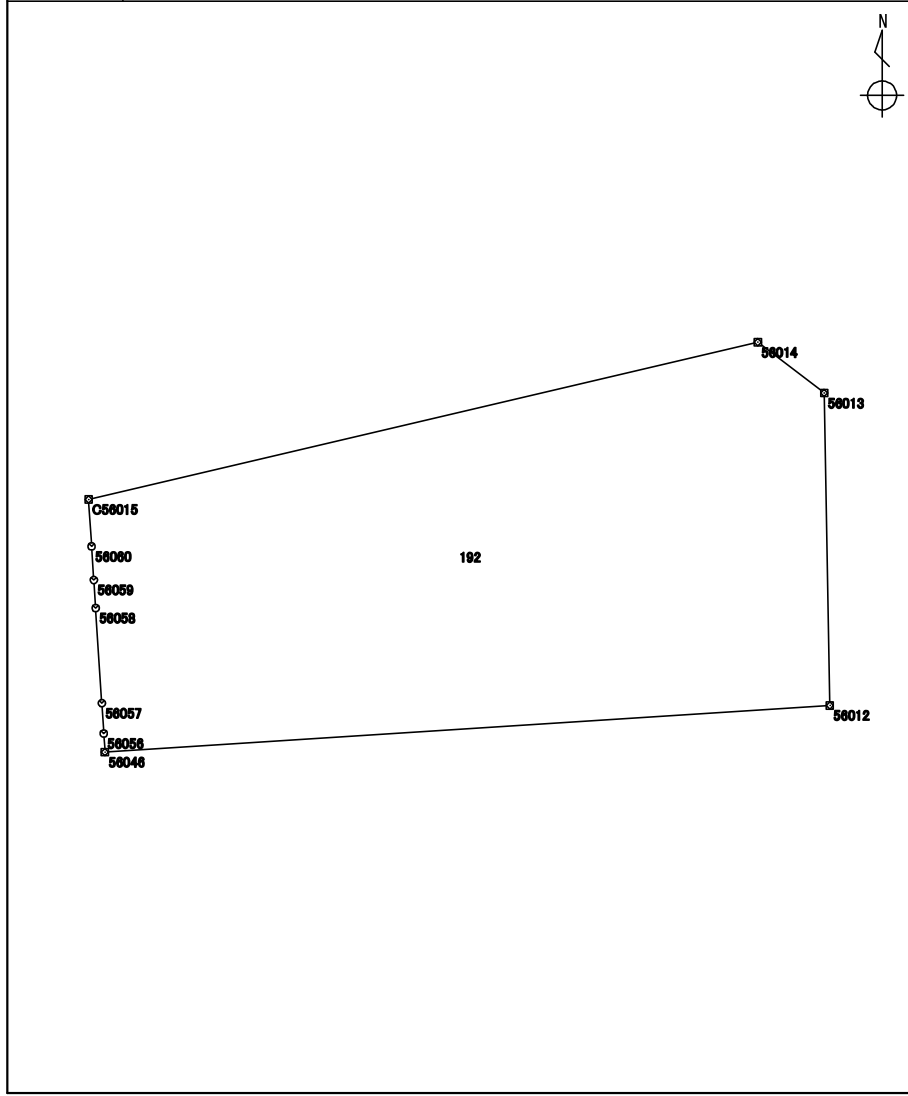

測点	X座標	Y座標	方向角	辺長	備考
	m	m	° ' "	m	
5861 : 56046	115922.765	-15457.877	356 20 23	0.892	
4724 : 56056	115923.656	-15457.934	356 14 56	1.452	
4725 : 56057	115925.105	-15458.029	356 17 14	4.555	
4726 : 56058	115929.651	-15458.324	356 17 17	1.343	
4727 : 56059	115930.992	-15458.411	356 16 52	1.603	
4728 : 56060	115932.592	-15458.515	356 16 51	2.250	
1211 : C56015	115934.838	-15458.661	76 46 50	32.840	
1215 : 56014	115942.348	-15426.691	127 22 28	3.996	
1216 : 56013	115939.922	-15423.515	178 58 30	14.927	
1217 : 56012	115924.997	-15423.248	266 18 44	34.700	

整理抄写	令和 2 年 10 月 1 日	記入者		点検者	
------	-----------------	-----	--	-----	--

地積計算簿

地区名	七尾万行	大字	万行四丁目	字		地番	193	地目	
所有者		所有者住所				面積	116.84 m ²	点数	8
図葉名	L0721-2								



測点	X座標	Y座標	方向角	辺長	備考
	m	m	° ' "	m	
5859 : 56044	115919.396	-15457.663	356 27 11	1.212	
5860 : 56045	115920.606	-15457.738	356 25 44	0.674	
1206 : 56033	115921.279	-15457.780	356 16 56	0.909	
4722 : 56054	115922.187	-15457.839	356 06 30	0.147	
4723 : 56055	115922.334	-15457.849	356 16 59	0.431	
5861 : 56046	115922.765	-15457.877	86 18 44	34.700	
1217 : 56012	115924.997	-15423.248	178 57 55	3.377	
5850 : 56035	115921.620	-15423.187	266 18 33	34.547	

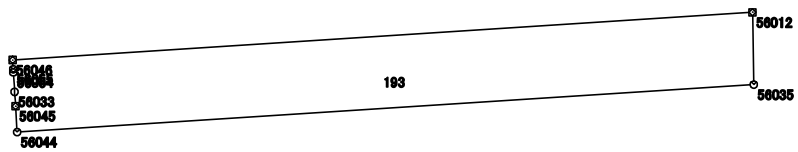

整理抄写	令和 2 年 10 月 1 日	記入者		点検者	
------	-----------------	-----	--	-----	--

地積計算簿

地区名	七尾万行	大字	万行四丁目	字		地番	194-1	地目	
所有者		所有者住所				面積	118.78 m ²	点数	4
図葉名	L0721-2								

測点	X座標	Y座標	方向角	辺長	備考
	m	m	° ' "	m	
5858 : 56043	115915.958	-15457.448	356 25 18	3.444	
5859 : 56044	115919.396	-15457.663	86 18 33	34.547	
5850 : 56035	115921.620	-15423.187	178 57 14	3.450	
5849 : 56034	115918.170	-15423.124	266 18 46	34.395	

整理抄写	令和 2 年 10 月 1 日	記入者		点検者	
------	-----------------	-----	--	-----	--

地積計算簿

地区名	七尾万行	大字	万行四丁目	字		地番	194-2	地目	
所有者		所有者住所				面積	321.81 m ²	点数	5
図葉名	L0721-2								

測点	X座標	Y座標	方向角	辺長	備考
	m	m	° ' "	m	
7281 : 7281	115906.564	-15456.858	356 06 11	0.735	
1272 : 56032	115907.298	-15456.908	356 25 55	8.676	
5858 : 56043	115915.958	-15457.448	86 18 46	34.395	
5849 : 56034	115918.170	-15423.124	178 57 59	9.424	
7282 : 7282	115908.747	-15422.954	266 18 57	33.974	

整理抄写	令和 2 年 10 月 1 日	記入者		点検者	
------	-----------------	-----	--	-----	--

地積計算簿

地区名	七尾万行	大字	万行四丁目	字		地番	195	地目	
所有者		所有者住所				面積	90.53 m ²	点数	4
図葉名	L0721-2								

測点	X座標	Y座標	方向角	辺長	備考
	m	m	° ' "	m	
7281 : 7281	115906.564	-15456.858	86 18 57	33.974	
7282 : 7282	115908.747	-15422.954	178 56 58	2.672	
1218 : 56011	115906.075	-15422.905	266 18 54	33.841	
5857 : 56042	115903.900	-15456.677	356 06 47	2.670	

整理抄写 令和2年10月1日 記入者 点検者

地積計算簿

地区名	七尾万行	大字	万行四丁目	字		地番	196	地目	
所有者		所有者住所				面積	1061.01 m ²	点数	18
図葉名	L0721-2 L0721-4								

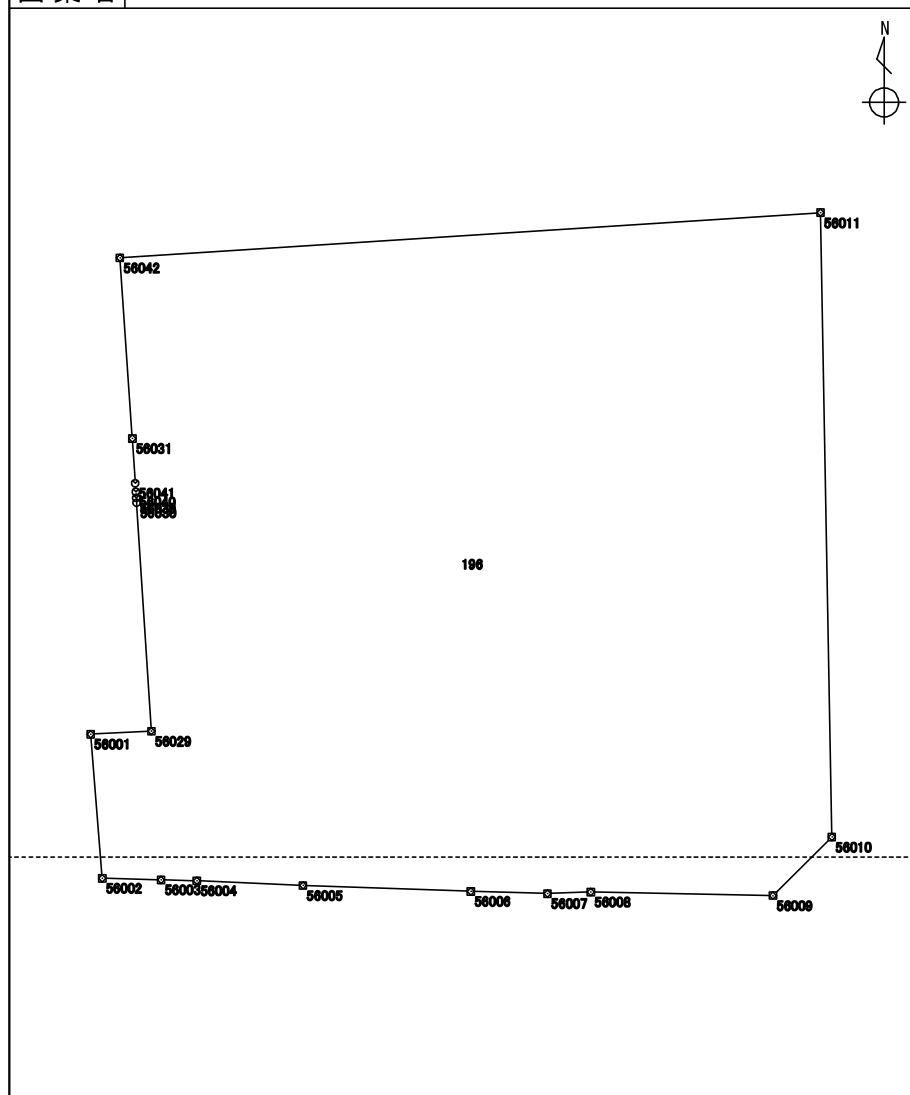

測点	X座標	Y座標	方向角	辺長	備考
	m	m	° ' "	m	
1241 : 56002	115873.990	-15457.529	355 21 56	6.967	
1276 : 56001	115880.935	-15458.092	87 14 45	2.934	
1275 : 56029	115881.076	-15455.161	356 17 31	11.040	
1274 : 56030	115892.093	-15455.875	356 02 16	0.231	
5854 : 56039	115892.324	-15455.891	356 15 05	0.290	
5855 : 56040	115892.614	-15455.910	356 04 08	0.422	
5856 : 56041	115893.036	-15455.939	356 07 14	2.157	
1273 : 56031	115895.189	-15456.085	356 06 44	8.731	
5857 : 56042	115903.900	-15456.677	86 18 54	33.841	
1218 : 56011	115906.075	-15422.905	178 57 25	30.102	
1233 : 56010	115875.977	-15422.357	225 08 29	4.007	
1234 : 56009	115873.150	-15425.198	271 07 22	8.778	
1235 : 56008	115873.322	-15433.975	268 03 12	2.090	
1236 : 56007	115873.251	-15436.064	271 36 38	3.700	
1237 : 56006	115873.355	-15439.763	272 01 03	8.096	
1238 : 56005	115873.640	-15447.854	272 33 48	5.120	
1239 : 56004	115873.869	-15452.969	271 25 32	1.728	
1240 : 56003	115873.912	-15454.697	271 34 40	2.833	

整理抄写	令和 2 年 10 月 1 日	記入者		点検者	
------	-----------------	-----	--	-----	--

地積計算簿

地区名	七尾万行	大字	万行四丁目	字		地番	197	地目	
所有者		所有者住所				面積	140.62 m ²	点数	5
図葉名	L0721-2 L0721-4								

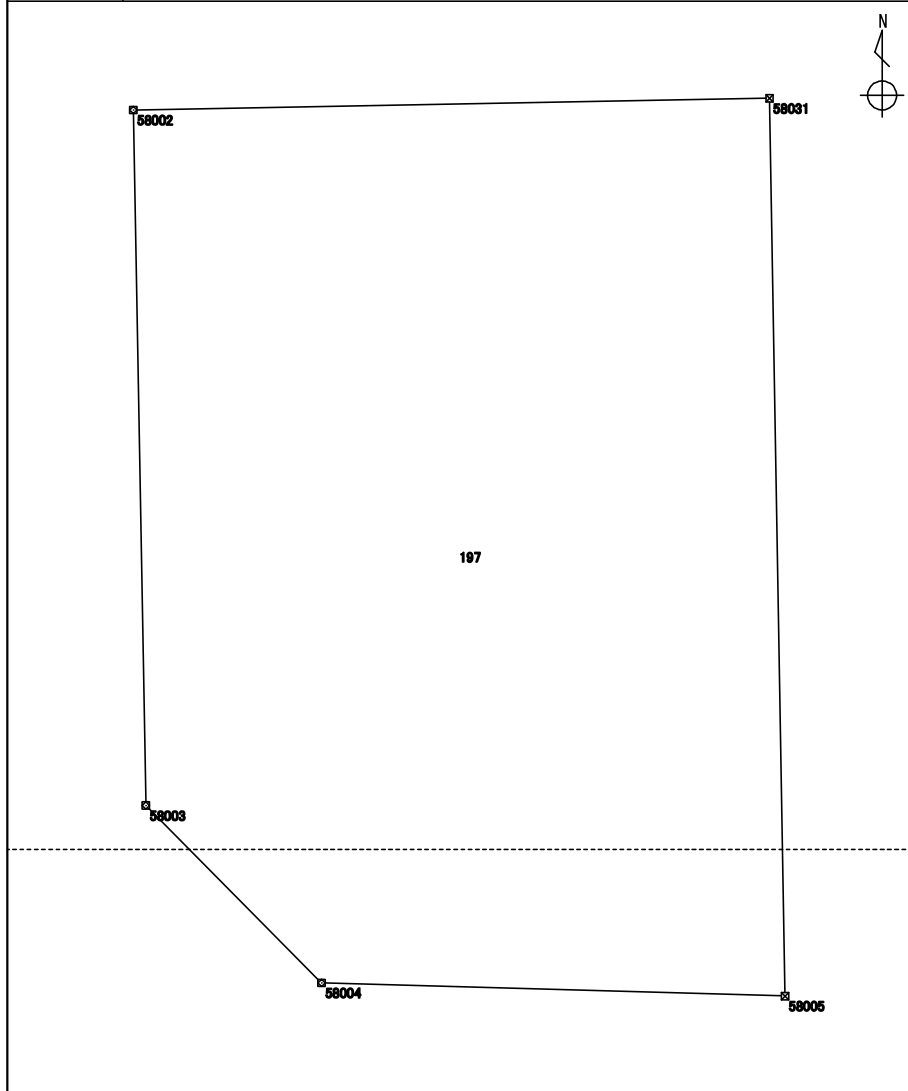

測点	X座標	Y座標	方向角	辺長	備考
	m	m	° ' "	m	
1223 : 58004	115872.862	-15413.535	315 17 00	4.002	
1222 : 58003	115875.706	-15416.351	358 58 04	11.158	
1221 : 58002	115886.863	-15416.552	88 56 39	10.203	
5869 : 58031	115887.051	-15406.350	179 00 34	14.403	
1224 : 58005	115872.650	-15406.101	271 38 01	7.437	

整理抄写	令和 2 年 10 月 1 日	記入者		点検者	
------	-----------------	-----	--	-----	--

地積計算簿

地区名	七尾万行	大字	万行四丁目	字		地番	198	地目	
所有者		所有者住所				面積	57.04 m ²	点数	6
図葉名	L0721-2 L0721-4								

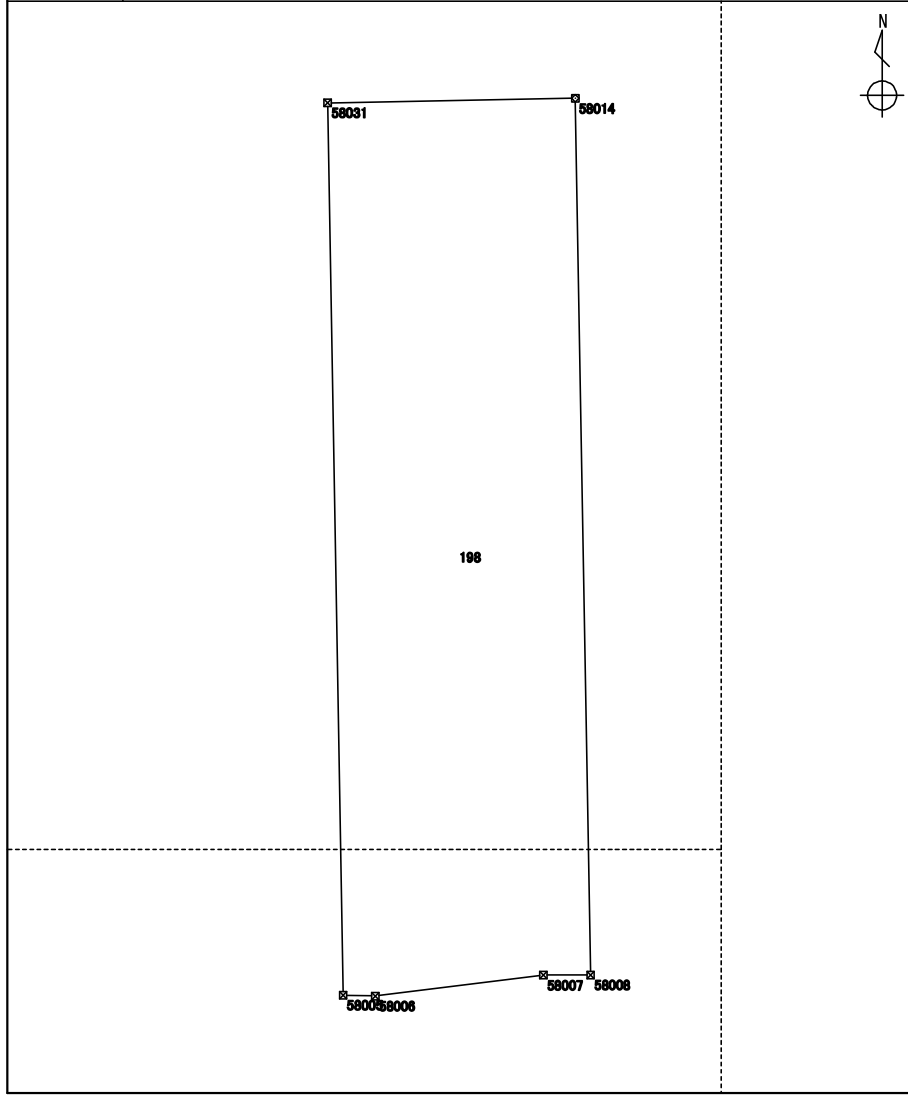

測点	X座標	Y座標	方向角	辺長	備考
	m	m	° ' "	m	
1224 : 58005	115872.650	-15406.101	359 00 34	14.403	
5869 : 58031	115887.051	-15406.350	88 57 10	3.994	
252 : 58014	115887.124	-15402.356	178 59 45	14.150	
1227 : 58008	115872.976	-15402.108	269 46 28	0.762	
1226 : 58007	115872.973	-15402.870	262 53 26	2.730	
1225 : 58006	115872.635	-15405.580	271 38 57	0.521	

整理抄写	令和 2 年 10 月 1 日	記入者		点検者	
------	-----------------	-----	--	-----	--

地積計算簿

地区名	七尾万行	大字	万行四丁目	字		地番	199	地目	
所有者		所有者住所				面積	34.05 m ²	点数	4

図葉名 L0721-2 L0722-1 L0721-4 L0722-3

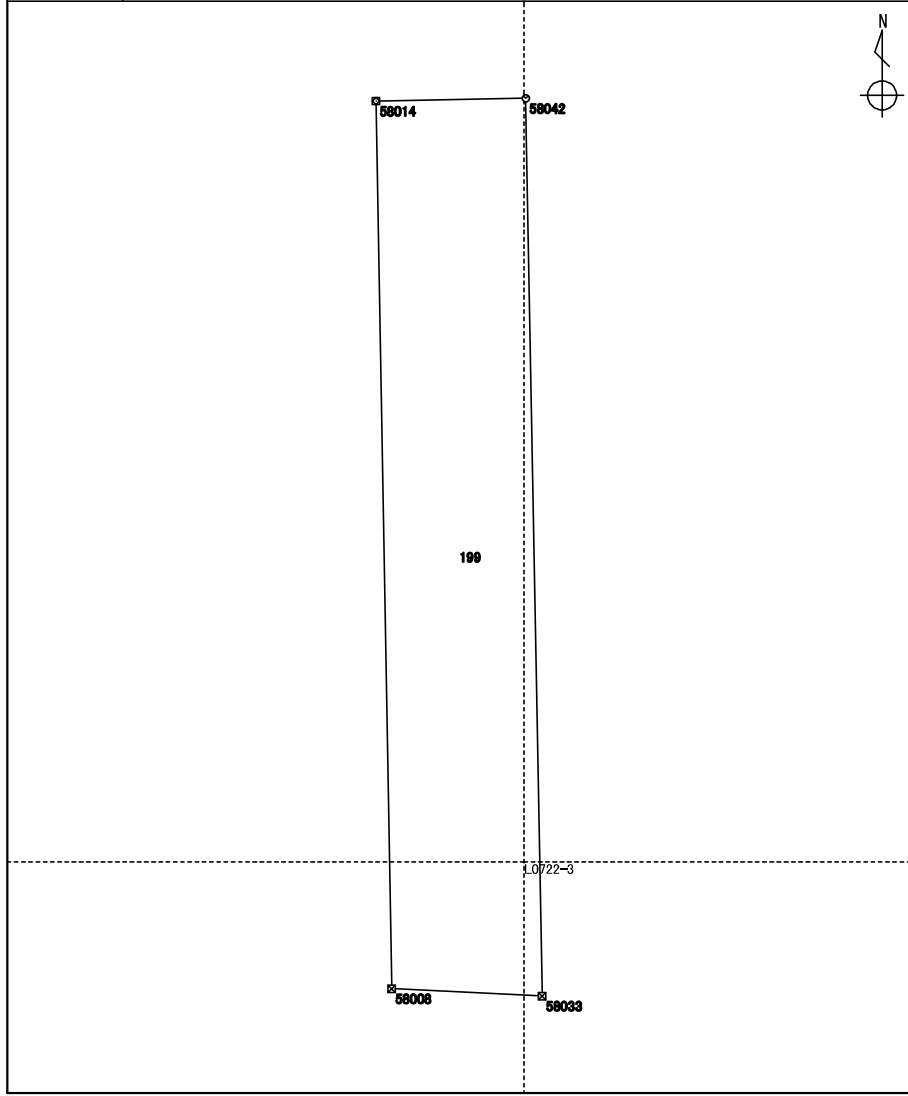

測点	X座標	Y座標	方向角	辺長	備考
	m	m	° ' "	m	
1227 : 58008	115872.976	-15402.108	358 59 45	14.150	
252 : 58014	115887.124	-15402.356	88 53 44	2.386	
4738 : 58042	115887.170	-15399.970	178 56 35	14.313	
4729 : 58033	115872.859	-15399.706	272 47 19	2.404	

整理抄写	令和 2 年 10 月 1 日	記入者		点検者	
------	-----------------	-----	--	-----	--

地積計算簿

地区名	七尾万行	大字	万行四丁目	字		地番	200	地目	
所有者		所有者住所				面積	69.45 m ²	点数	5
図葉名	L0722-1 L0722-3								

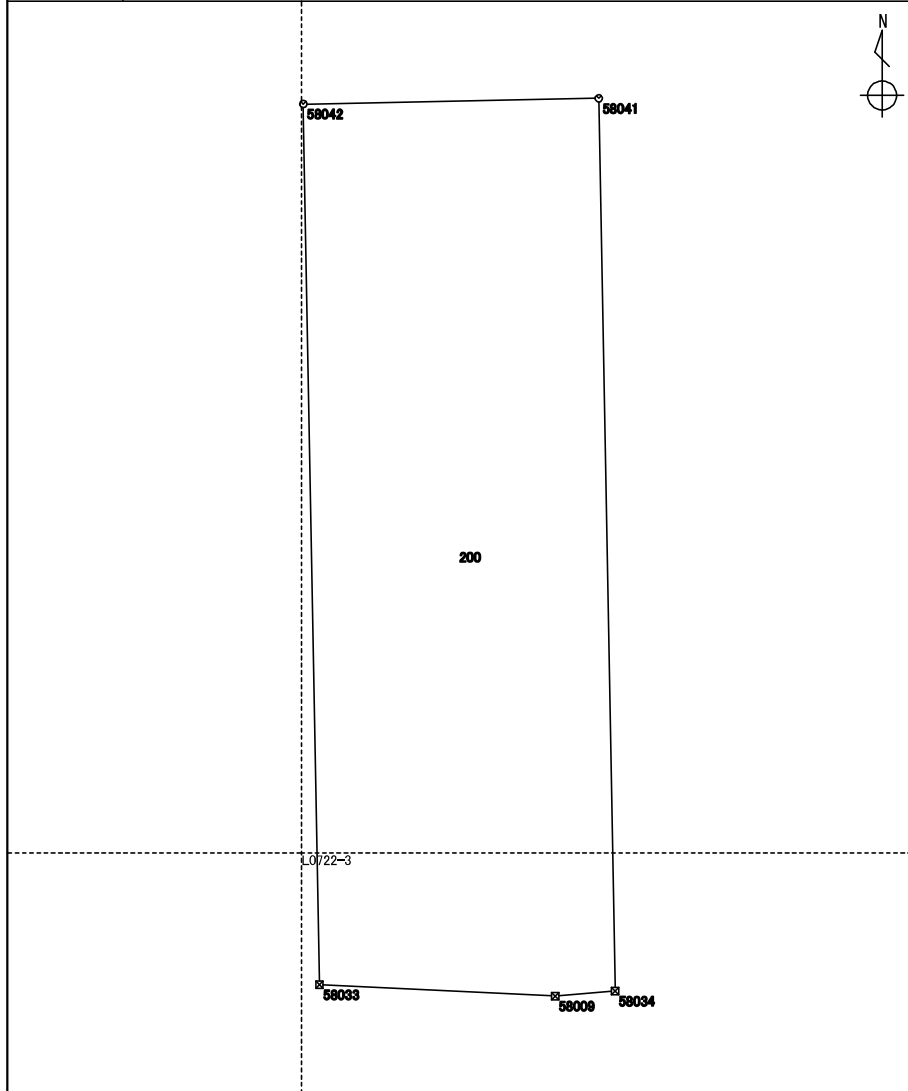

測点	X座標 m	Y座標 m	方向角 ° ' "	辺長 m	備考
4729 : 58033	115872.859	-15399.706	358 56 35	14.313	
4738 : 58042	115887.170	-15399.970	88 53 27	4.803	
4737 : 58041	115887.263	-15395.167	178 57 27	14.511	
4730 : 58034	115872.754	-15394.903	265 11 51	0.979	
1228 : 58009	115872.672	-15395.879	272 47 51	3.831	

整理抄写	令和 2 年 10 月 1 日	記入者		点検者	
------	-----------------	-----	--	-----	--