

地積計算簿

地区名	七尾万行	大字	万行一丁目	字		地番	101	地目	
所有者		所有者住所				面積	500.69 m ²	点数	5
図葉名	K0724-2 K0725-1								

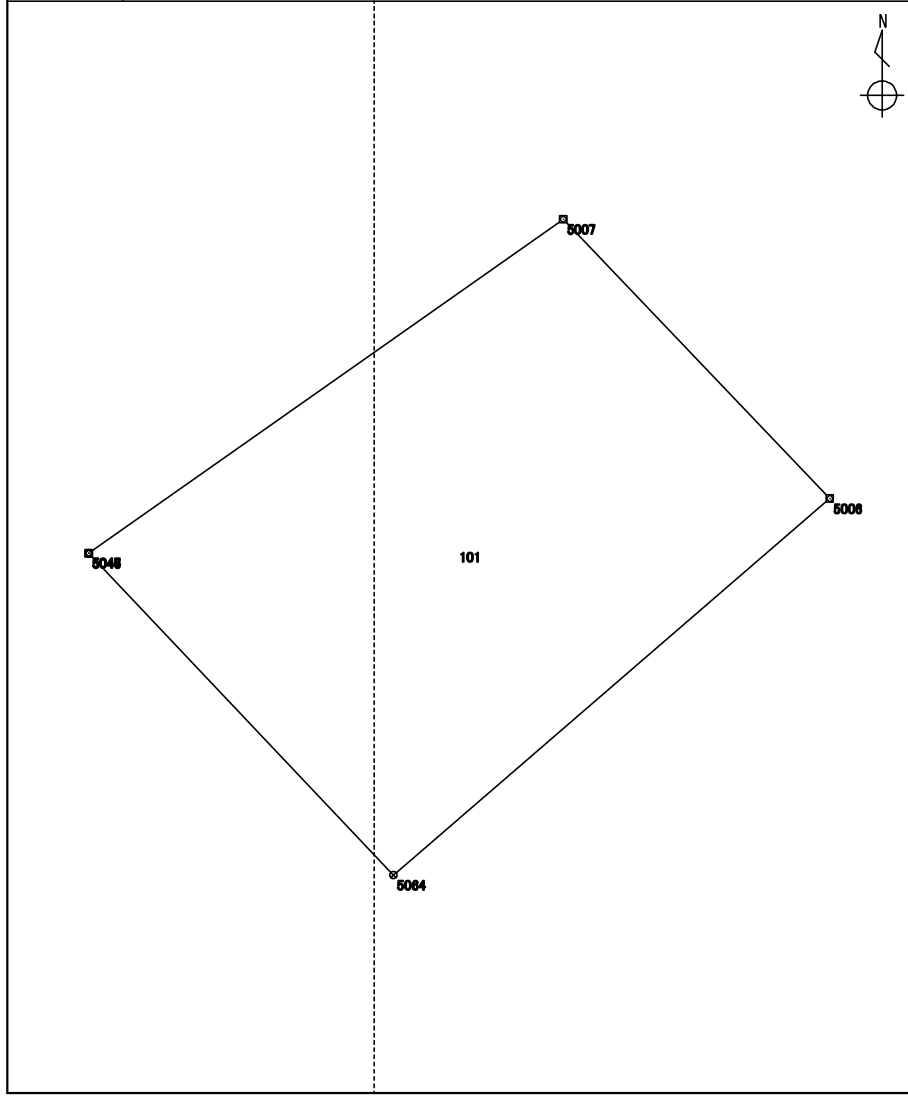

測点	X座標	Y座標	方向角	辺長	備考
	m	m	° ' "	m	
5124 : 5064	115944.574	-16099.120	316 33 43	20.310	
3197 : 5046	115959.322	-16113.085	354 17 22	0.010	
3198 : 5047	115959.332	-16113.086	54 53 21	26.589	
3924 : 5007	115974.625	-16091.335	136 20 23	17.691	
3923 : 5006	115961.826	-16079.121	229 13 03	26.411	

整理抄写	令和 2 年 10 月 1 日	記入者		点検者	
------	-----------------	-----	--	-----	--

地積計算簿

地区名:	七尾万行	大字:	万行一丁目	字:		地番	102	地目	
所有者		所有者住所				面積	324.46 m ²	点数	4
図葉名	K0724-2 K0725-1								

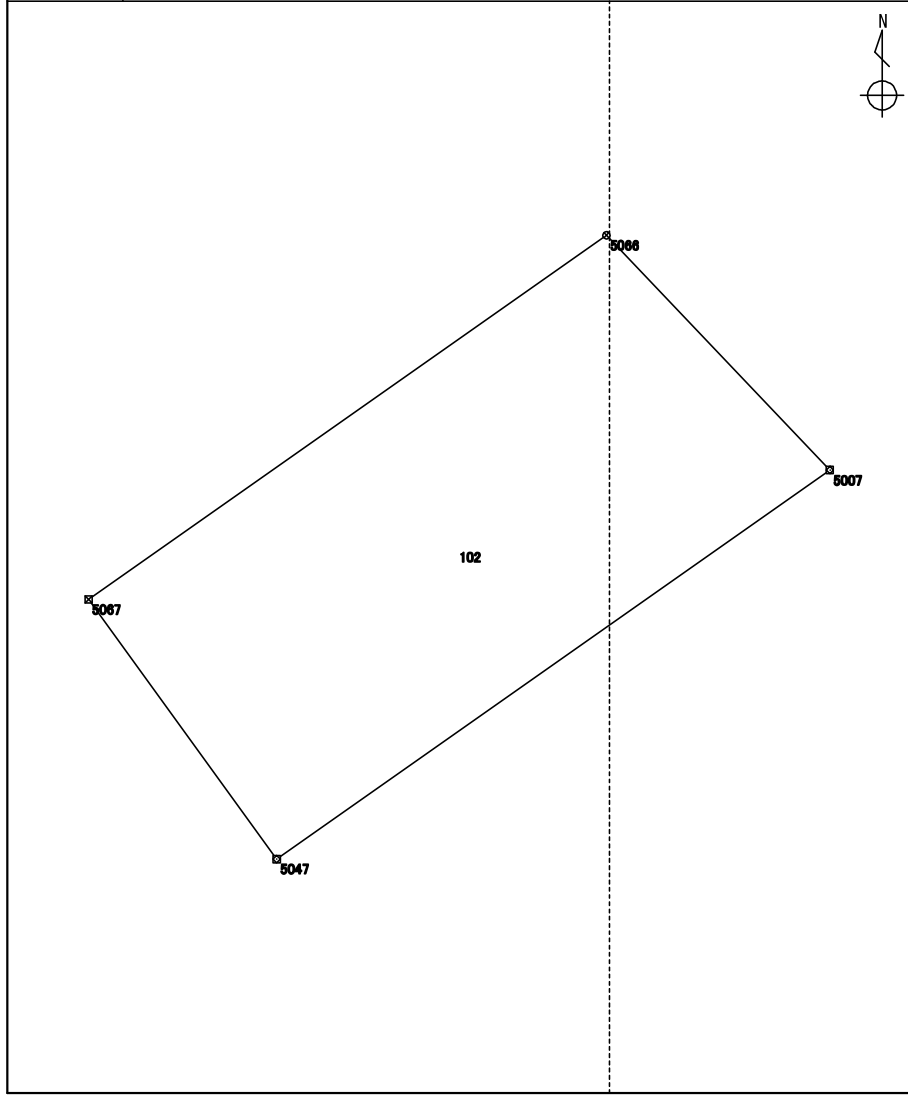

測点	X座標	Y座標	方向角	辺長	備考
	m	m	° ' "	m	
3198 : 5047	115959.332	-16113.086	324 04 55	12.605	
5127 : 5067	115969.541	-16120.481	54 53 20	24.893	
5126 : 5066	115983.859	-16100.117	136 26 14	12.743	
3924 : 5007	115974.625	-16091.335	234 53 21	26.589	

整理抄写	令和 2 年 10 月 1 日	記入者		点検者	
------	-----------------	-----	--	-----	--

地積計算簿

地区名	七尾万行	大字	万行一丁目	字		地番	103	地目	
所有者		所有者住所				面積	482.30 m ²	点数	4
図葉名	K0724-2								

測点	X座標	Y座標	方向角	辺長	備考
	m	m	° ' "	m	
5127 : 5067	115969.541	-16120.481	324 04 57	20.515	
5110 : 5050	115986.156	-16132.516	54 54 07	22.134	
3925 : 5008	115998.883	-16114.406	136 26 11	20.733	
5126 : 5066	115983.859	-16100.117	234 53 20	24.893	

整理抄写 令和 2 年 10 月 1 日

記入者

点検者

地積計算簿

地区名	七尾万行	大字	万行一丁目	字		地番	104	地目	
所有者		所有者住所				面積	347.60 m ²	点数	5
図葉名	K0725-1								

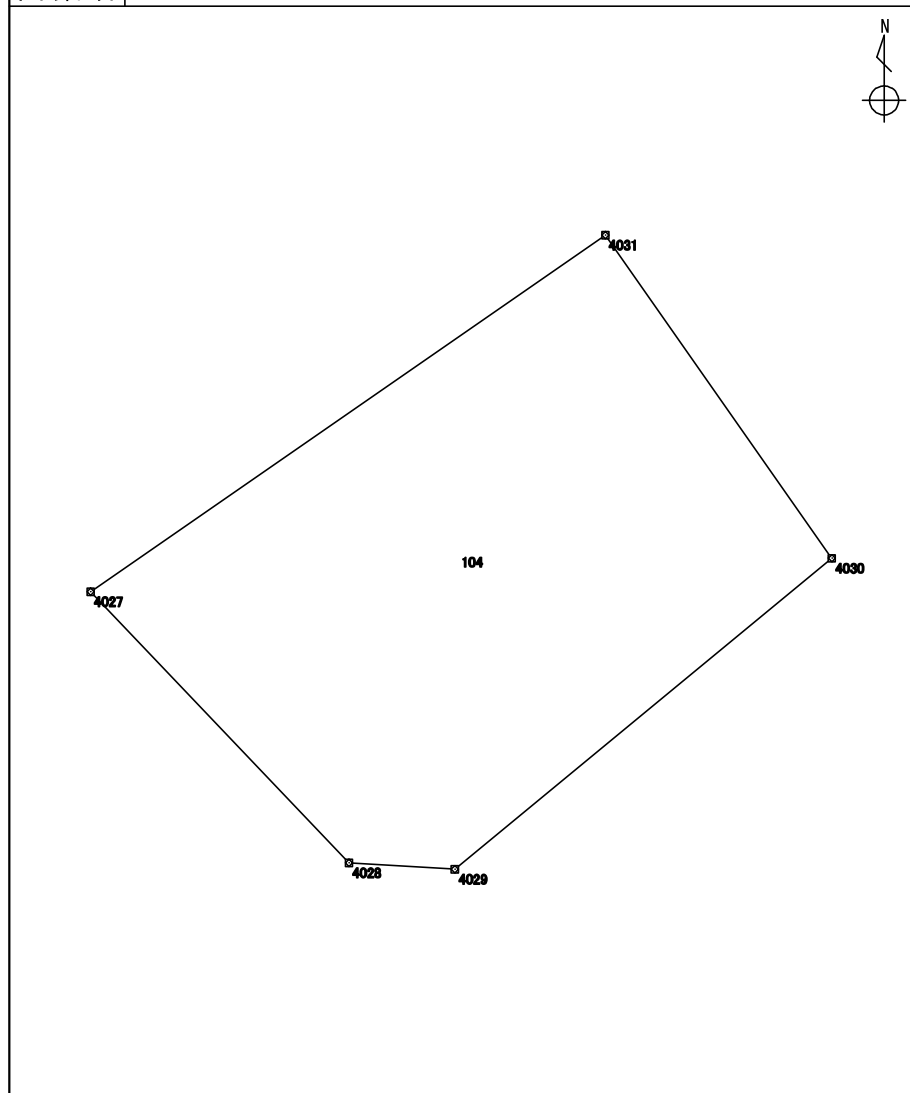

測点	X座標	Y座標	方向角	辺長	備考
	m	m	° ' "	m	
3229 : 4029	115938.043	-16044.453	273 27 33	3.994	
3228 : 4028	115938.284	-16048.440	316 23 36	14.075	
3227 : 4027	115948.476	-16058.148	55 17 25	23.536	
3907 : 4031	115961.878	-16038.800	144 57 57	14.827	
3230 : 4030	115949.737	-16030.288	230 27 30	18.368	

整理抄写	令和 2 年 10 月 1 日	記入者		点検者	
------	-----------------	-----	--	-----	--

地積計算簿

地区名	七尾万行	大字	万行一丁目	字		地番	105	地目	
所有者		所有者住所				面積	120.23 m ²	点数	4
図葉名	K0725-1								

測点	X座標	Y座標	方向角	辺長	備考
	m	m	° ' "	m	
3227 : 4027	115948.476	-16058.148	316 20 54	5.048	
3226 : 4026	115952.129	-16061.633	55 06 50	24.313	
3908 : 4032	115966.035	-16041.689	145 12 06	5.062	
3907 : 4031	115961.878	-16038.800	235 17 25	23.536	

整理抄写	令和 2 年 10 月 1 日	記入者	点検者
------	-----------------	-----	-----

地積計算簿

地区名	七尾万行	大字	万行一丁目	字		地番	106	地目	
所有者		所有者住所				面積	298.11 m ²	点数	6
図葉名	K0725-1								

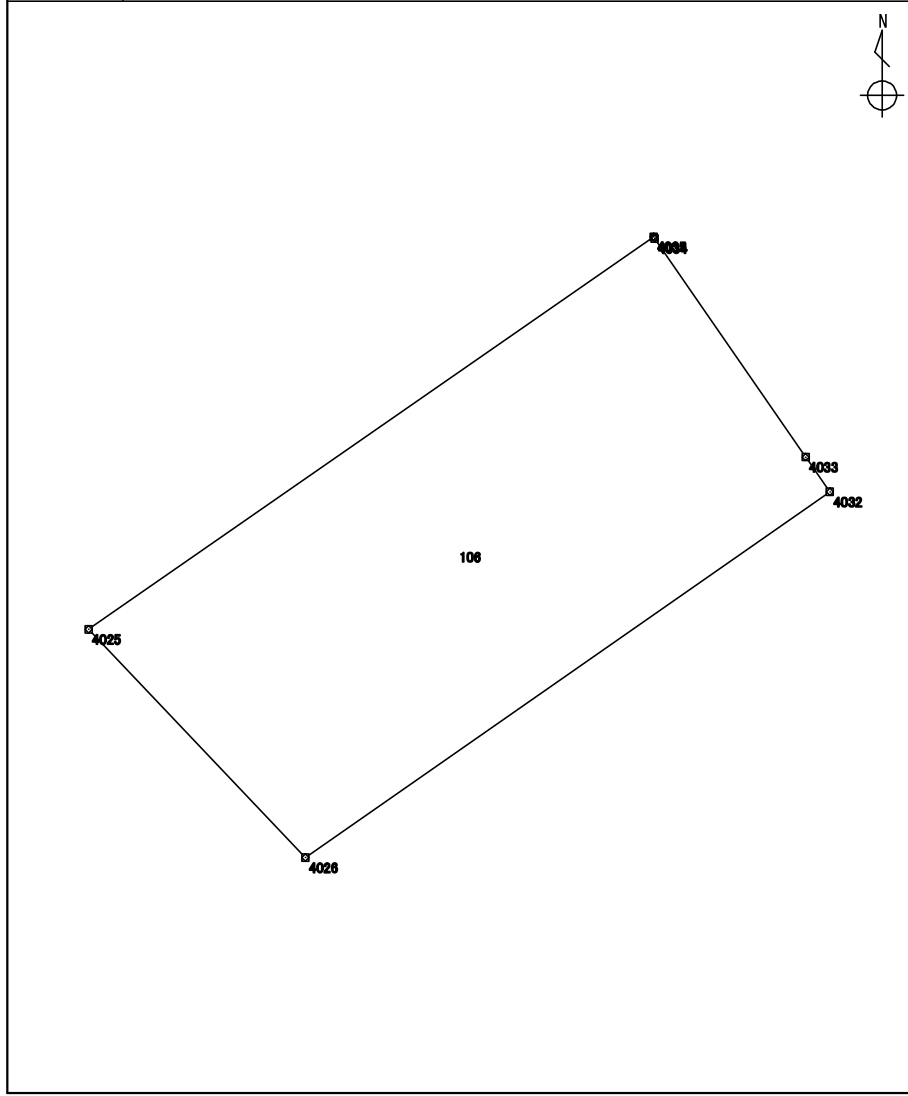

測点	X座標	Y座標	方向角	辺長	備考
	m	m	° ' "	m	
3226 : 4026	115952.129	-16061.633	316 28 32	11.972	
3225 : 4025	115960.810	-16069.878	55 12 49	26.163	
3911 : 4035	115975.737	-16048.390	145 12 14	0.071	
3910 : 4034	115975.678	-16048.349	145 24 15	10.105	
3909 : 4033	115967.359	-16042.611	145 08 51	1.613	
3908 : 4032	115966.035	-16041.689	235 06 50	24.313	

整理抄写	令和 2 年 10 月 1 日	記入者		点検者	
------	-----------------	-----	--	-----	--

地積計算簿

地区名	七尾万行	大字	万行一丁目	字		地番	107	地目	
所有者		所有者住所				面積	18.01 m ²	点数	4
図葉名	K0725-1								

測点	X座標	Y座標	方向角	辺長	備考
	m	m	° ' "	m	
3225 : 4025	115960.810	-16069.878	316 27 25	0.695	
5064 : 4064	115961.314	-16070.357	55 12 50	26.270	
5067 : 4067	115976.302	-16048.781	145 18 55	0.687	
3911 : 4035	115975.737	-16048.390	235 12 49	26.163	

The diagram shows a plot of land with four vertices labeled with point numbers: 4025 (bottom-left), 4064 (top-left), 4067 (top-right), and 4035 (bottom-right). A north arrow is located in the upper right quadrant of the plot area. The plot is labeled with the number '107' in the center. The plot is bounded by two parallel lines, suggesting a narrow strip of land.

整理抄写	令和 2 年 10 月 1 日	記入者		点検者	
------	-----------------	-----	--	-----	--

地積計算簿

地区名	七尾万行	大字	万行一丁目	字		地番	108	地目	
所有者		所有者住所				面積	207.83 m ²	点数	7
図葉名	K0725-1								

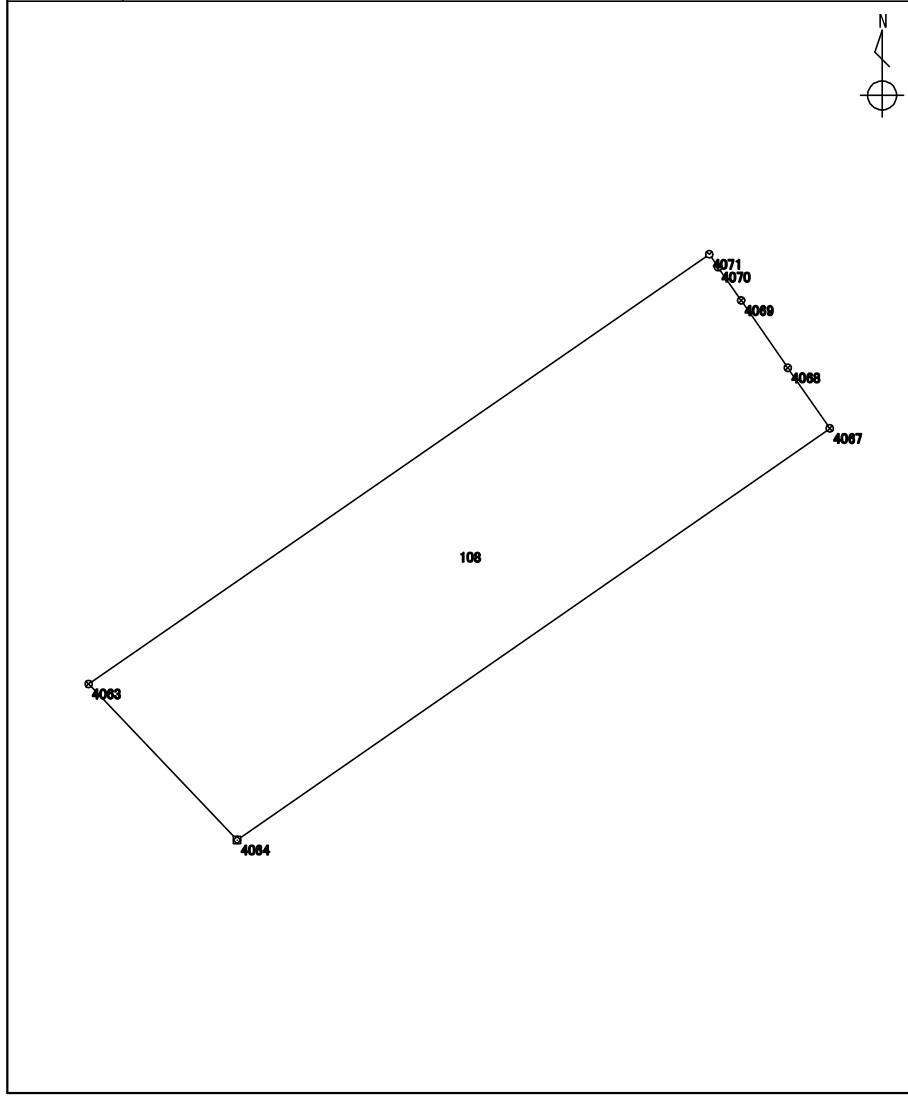

測点	X座標	Y座標	方向角	辺長	備考
	m	m	° ' "	m	
5064 : 4064	115961.314	-16070.357	316 24 52	7.848	
5063 : 4063	115966.999	-16075.768	55 18 33	27.484	
5071 : 4071	115982.642	-16053.169	145 22 54	0.565	
5070 : 4070	115982.177	-16052.848	145 19 02	1.472	
5069 : 4069	115980.966	-16052.010	145 18 39	2.990	
5068 : 4068	115978.507	-16050.308	145 17 48	2.682	
5067 : 4067	115976.302	-16048.781	235 12 50	26.270	

整理抄写	令和 2 年 10 月 1 日	記入者		点検者	
------	-----------------	-----	--	-----	--

地積計算簿

地区名	七尾万行	大字	万行一丁目	字		地番	109	地目	
所有者		所有者住所				面積	38.19 m ²	点数	5
図葉名	K0725-1								

測点	X座標	Y座標	方向角	辺長	備考
	m	m	° ' "	m	
5063 : 4063	115966.999	-16075.768	316 25 01	1.401	
3915 : 4024	115968.014	-16076.734	55 18 34	27.701	
4384 : 4036	115983.780	-16053.957	145 15 10	0.556	
5072 : 4072	115983.323	-16053.640	145 19 52	0.828	
5071 : 4071	115982.642	-16053.169	235 18 33	27.484	

The diagram shows a plot with vertices labeled with point numbers: 4024, 4063, 4072, 4071, 4036, and 4038. A north arrow is located in the upper right quadrant of the plot area. The plot is a long, narrow strip oriented diagonally from the bottom-left to the top-right.

整理抄写	令和 2 年 10 月 1 日	記入者	点検者
------	-----------------	-----	-----

地積計算簿

地区名	七尾万行	大字	万行一丁目	字		地番	110	地目	
所有者		所有者住所				面積	215.24 m ²	点数	4
図葉名	K0725-1								

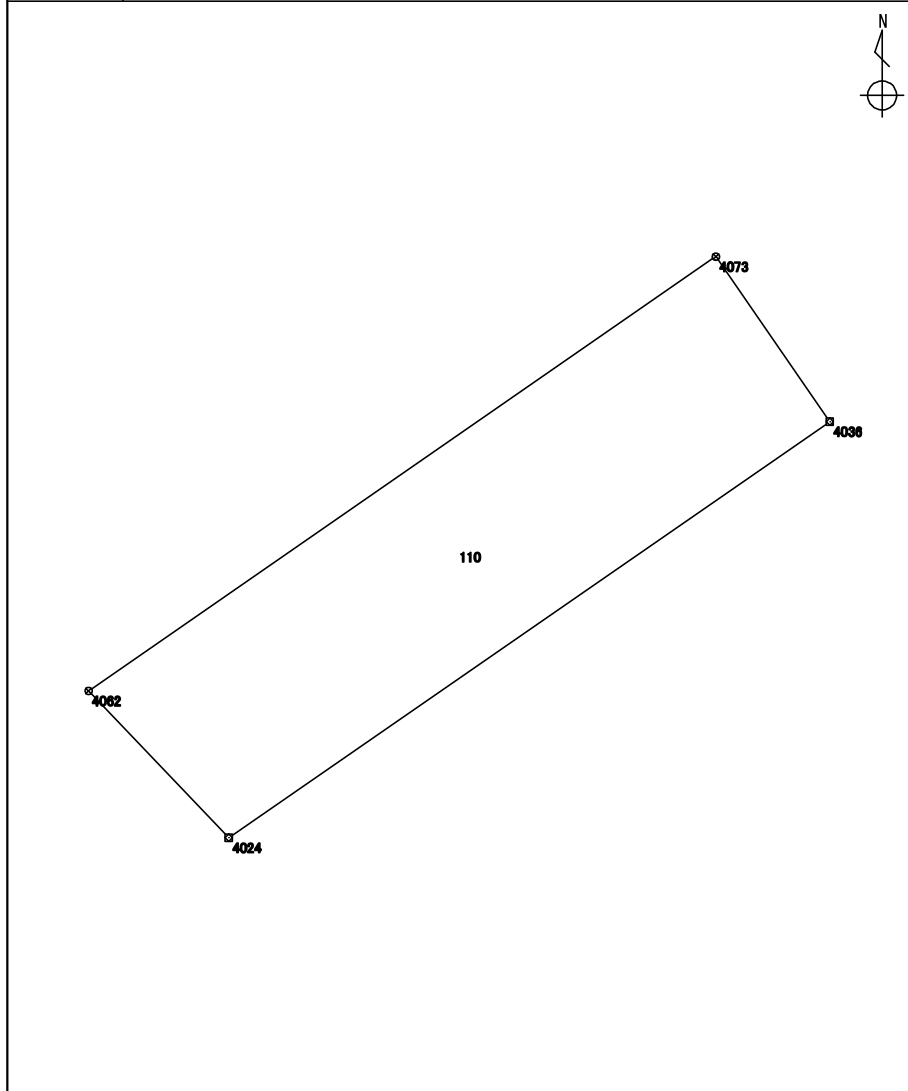

測点	X座標	Y座標	方向角	辺長	備考
	m	m	° ' "	m	
3915 : 4024	115968.014	-16076.734	316 17 22	7.698	
5062 : 4062	115973.579	-16082.054	55 18 37	28.915	
5073 : 4073	115990.036	-16058.278	145 22 02	7.603	
4384 : 4036	115983.780	-16053.957	235 18 34	27.701	

整理抄写	令和 2 年 10 月 1 日	記入者		点検者	
------	-----------------	-----	--	-----	--

地積計算簿

地区名	七尾万行	大字	万行一丁目	字		地番	111	地目	
所有者		所有者住所				面積	73.94 m ²	点数	5
図葉名	K0725-1								

測点	X座標	Y座標	方向角	辺長	備考
	m	m	° ' "	m	
5062 : 4062	115973.579	-16082.054	316 17 41	2.566	
3914 : 4023	115975.434	-16083.827	55 17 25	20.805	
5074 : 4074	115987.281	-16066.724	55 17 21	8.515	
3929 : 4037	115992.130	-16059.724	145 22 24	2.544	
5073 : 4073	115990.036	-16058.278	235 18 37	28.915	

整理抄写	令和 2 年 10 月 1 日	記入者		点検者	
------	-----------------	-----	--	-----	--

地積計算簿

地区名	七尾万行	大字	万行一丁目	字		地番	112	地目	
所有者		所有者住所				面積	1167.45 m ²	点数	10
図葉名	K0715-3 K0725-1								

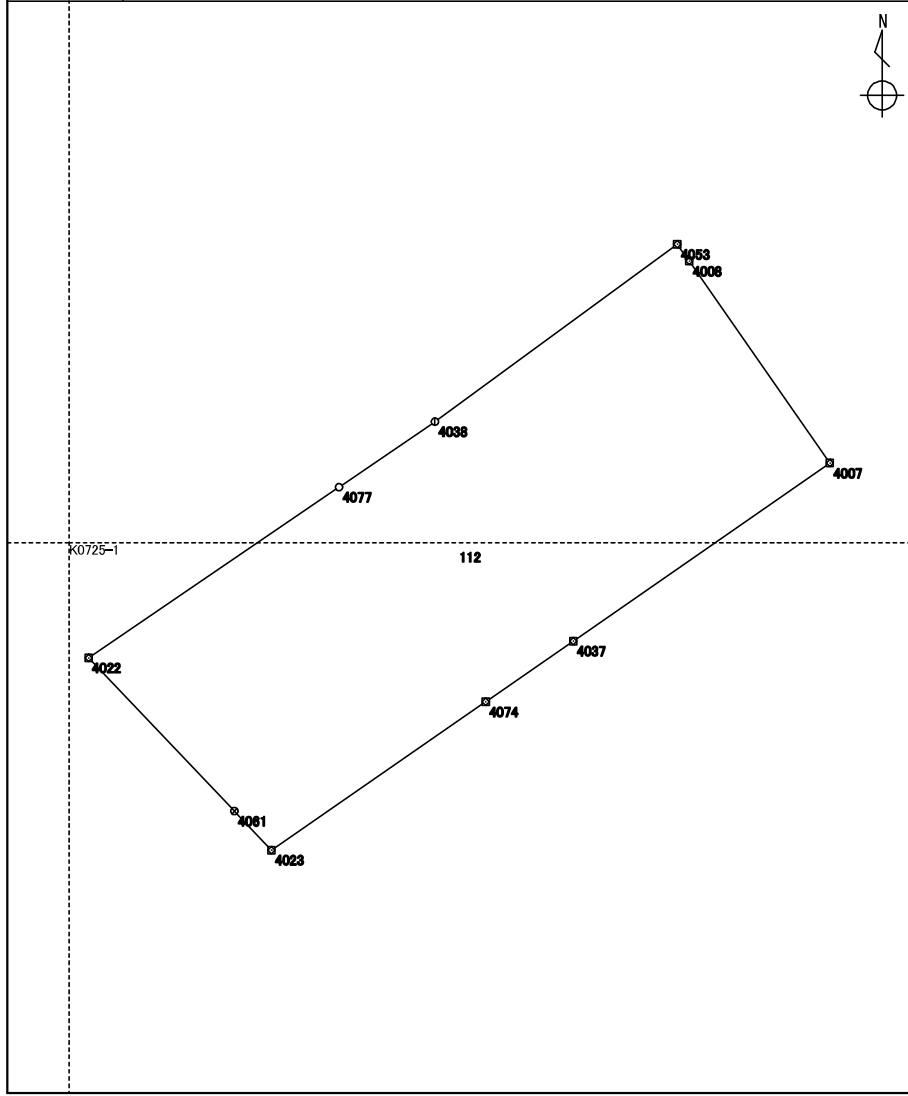

測点	X座標	Y座標	方向角	辺長	備考
	m	m	° ' "	m	
5074 : 4074	115987.281	-16066.724	235 17 25	20.805	
3914 : 4023	115975.434	-16083.827	316 24 10	4.304	
5061 : 4061	115978.551	-16086.795	316 24 14	16.883	
3928 : 4022	115990.778	-16098.437	55 41 32	24.212	
5077 : 4077	116004.425	-16078.437	55 41 23	9.274	
4419 : 4038	116009.653	-16070.776	53 47 04	23.988	
5053 : 4053	116023.826	-16051.422	144 16 11	1.659	
3874 : 4008	116022.479	-16050.453	145 10 58	19.654	
3875 : 4007	116006.343	-16039.231	235 15 24	24.939	
3929 : 4037	115992.130	-16059.724	235 17 21	8.515	

整理抄写	令和 2 年 10 月 1 日	記入者		点検者	
------	-----------------	-----	--	-----	--

地積計算簿

地区名	七尾万行	大字	万行一丁目	字		地番	114	地目	
所有者	所有者住所					面積	801.30 m ²	点数	9

図葉名 K0714-4 K0715-3 K0724-2 K0725-1

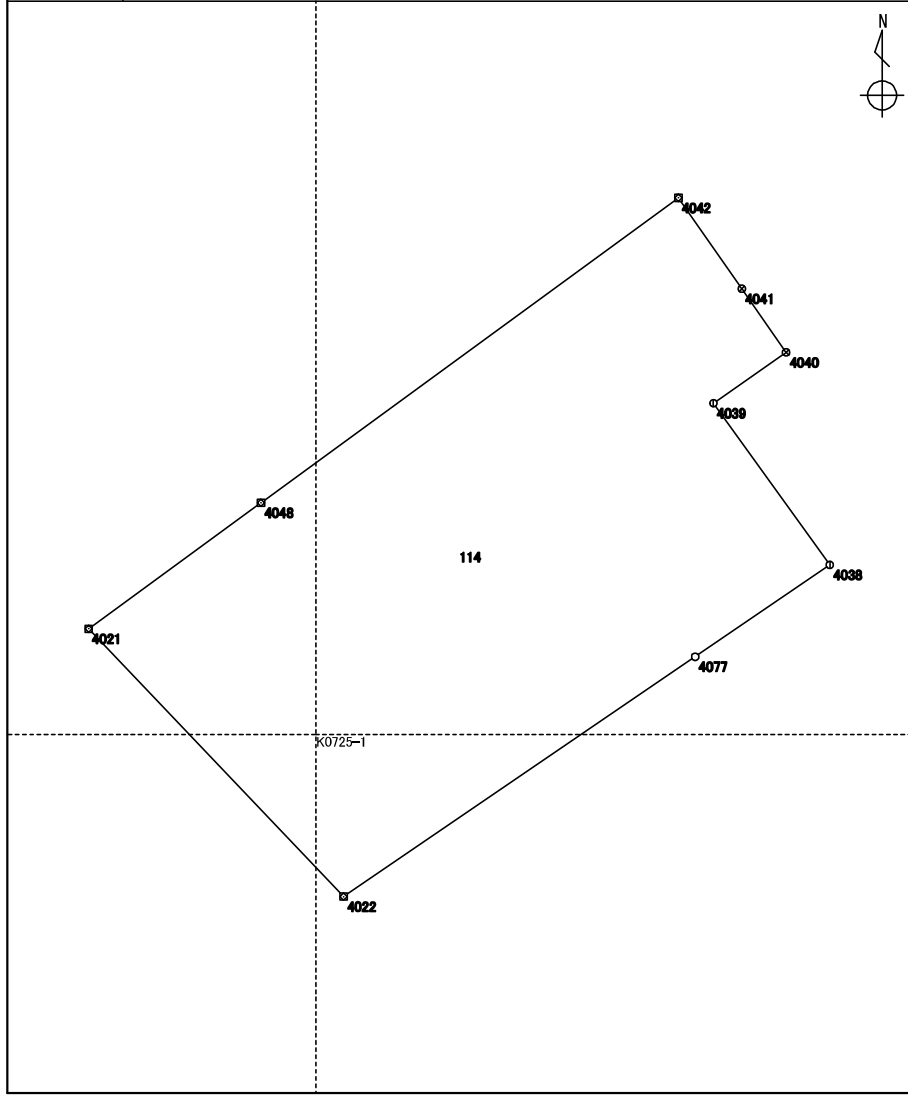

測点	X座標	Y座標	方向角	辺長	備考
	m	m	° ' "	m	
3928 : 4022	115990.778	-16098.437	316 24 06	21.042	
3927 : 4021	116006.017	-16112.948	53 49 45	12.148	
4429 : 4048	116013.187	-16103.141	53 51 02	29.408	
4423 : 4042	116030.535	-16079.394	145 06 41	6.311	
4422 : 4041	116025.358	-16075.784	145 06 37	4.410	
4421 : 4040	116021.740	-16073.261	235 04 10	5.047	
4420 : 4039	116018.850	-16077.399	144 14 29	11.333	
4419 : 4038	116009.653	-16070.776	235 41 23	9.274	
5077 : 4077	116004.425	-16078.437	235 41 32	24.212	

整理抄写 令和2年10月1日 記入者 点検者

地積計算簿

地区名	七尾万行	大字	万行一丁目	字		地番	115	地目	
所有者		所有者住所				面積	66.91 m ²	点数	5
図葉名	K0714-4 K0715-3								

測点	X座標	Y座標	方向角	辺長	備考
	m	m	° ' "	m	
4429 : 4048	116013.187	-16103.141	323 31 46	3.013	
5078 : 4078	116015.610	-16104.932	56 43 24	13.488	
5079 : 4079	116023.011	-16093.655	56 43 34	15.994	
5080 : 4080	116031.786	-16080.283	144 36 04	1.534	
4423 : 4042	116030.535	-16079.394	233 51 02	29.408	

整理抄写	令和 2 年 10 月 1 日	記入者		点検者	
------	-----------------	-----	--	-----	--

地積計算簿

地区名	七尾万行	大字	万行一丁目	字		地番	116	地目	
所有者		所有者住所				面積	36.92 m ²	点数	4
図葉名	K0714-4								

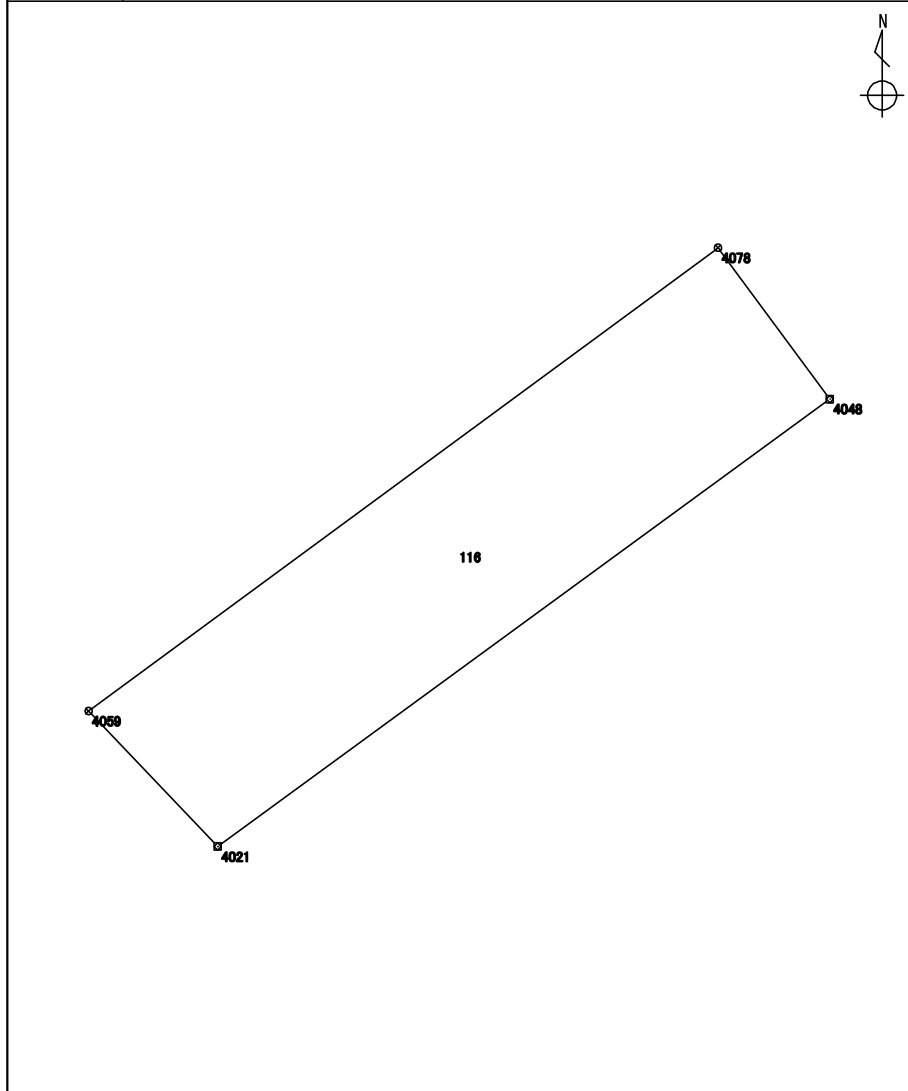

測点	X座標	Y座標	方向角	辺長	備考
	m	m	° ' "	m	
3927 : 4021	116006.017	-16112.948	316 24 18	2.999	
5059 : 4059	116008.189	-16115.016	53 39 00	12.520	
5078 : 4078	116015.610	-16104.932	143 31 46	3.013	
4429 : 4048	116013.187	-16103.141	233 49 45	12.148	

整理抄写	令和 2 年 10 月 1 日	記入者		点検者	
------	-----------------	-----	--	-----	--

地積計算簿

地区名	七尾万行	大字	万行一丁目	字		地番	117	地目	
所有者		所有者住所				面積	359.13 m ²	点数	6
図葉名	K0714-4								

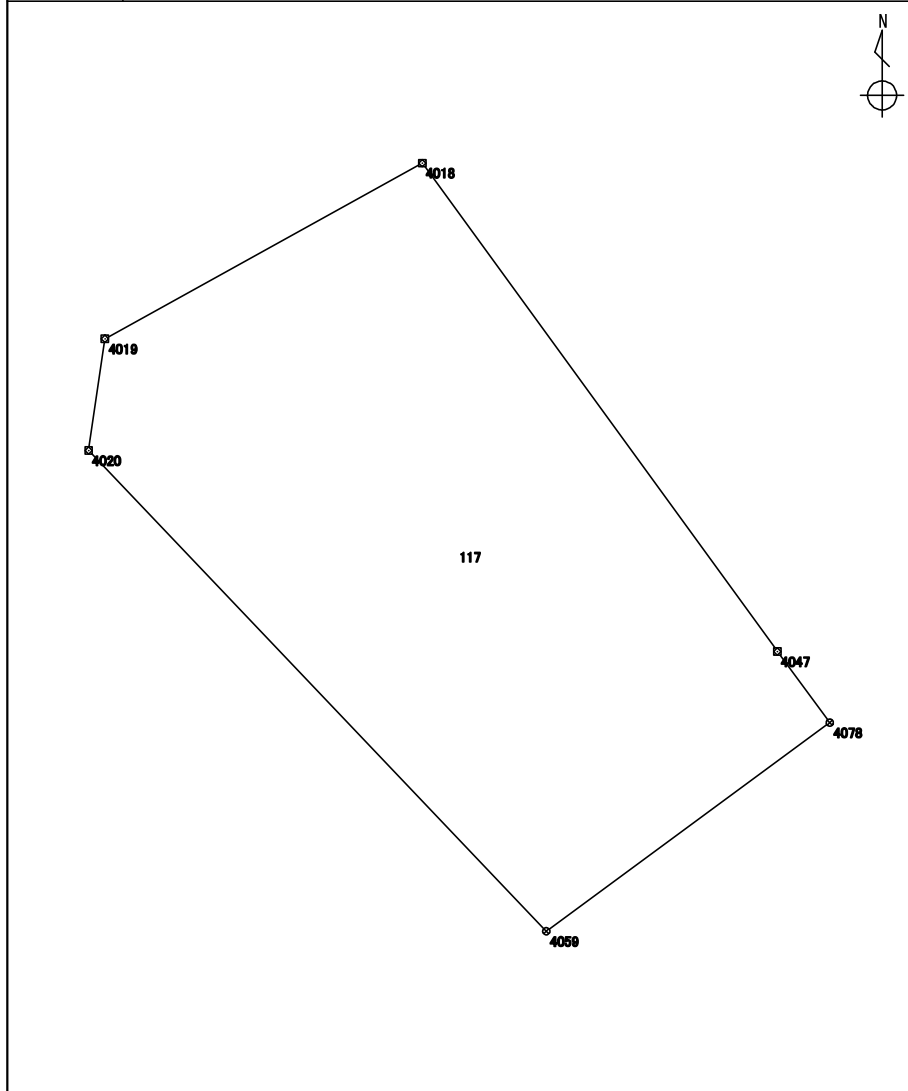

測点	X座標	Y座標	方向角	辺長	備考
	m	m	° ' "	m	
5059 : 4059	116008.189	-16115.016	316 24 33	23.605	
3936 : 4020	116025.286	-16131.292	8 19 04	4.016	
3935 : 4019	116029.260	-16130.711	61 00 55	12.901	
3934 : 4018	116035.512	-16119.425	143 59 38	21.480	
4428 : 4047	116018.135	-16106.797	143 33 00	3.139	
5078 : 4078	116015.610	-16104.932	233 39 00	12.520	

整理抄写	令和2年10月1日	記入者		点検者	
------	-----------	-----	--	-----	--

地積計算簿

地区名	七尾万行	大字	万行一丁目	字		地番	118	地目	
所有者		所有者住所				面積	199.07 m ²	点数	4
図葉名	K0714-4 K0715-3								

測点	X座標	Y座標	方向角	辺長	備考
	m	m	° ' "	m	
4428 : 4047	116018.135	-16106.797	323 59 38	21.480	
3934 : 4018	116035.512	-16119.425	61 05 01	9.548	
5058 : 4058	116040.129	-16111.067	144 04 38	20.603	
5085 : 4085	116023.444	-16098.979	235 49 14	9.450	

N
↑

整理抄写	令和 2 年 10 月 1 日	記入者		点検者	
------	-----------------	-----	--	-----	--

地積計算簿

地区名:	七尾万行	大字:	万行一丁目	字:		地番	119	地目	
所有者		所有者住所				面積	25.96 m ²	点数	4
図葉名	K0714-4 K0715-3								

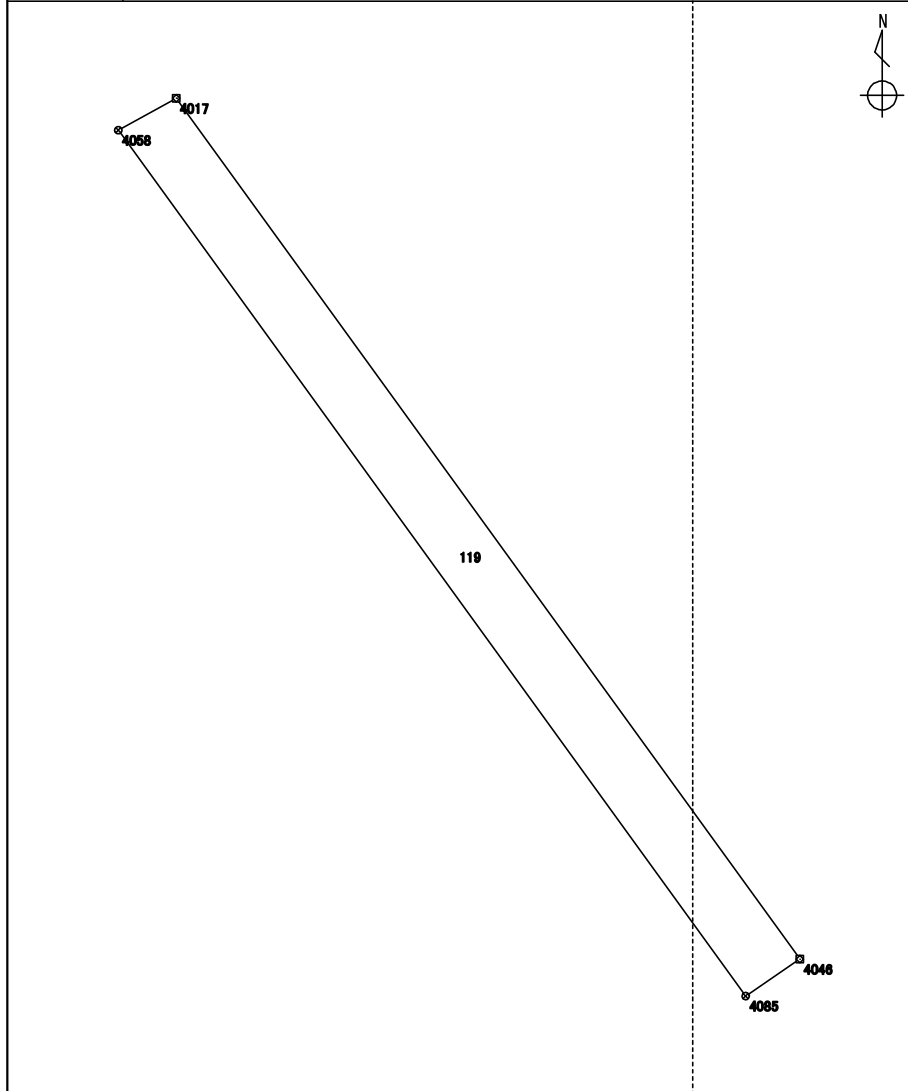

測点	X座標	Y座標	方向角	辺長	備考
	m	m	° ' "	m	
5085 : 4085	116023.444	-16098.979	324 04 38	20.603	
5058 : 4058	116040.129	-16111.067	61 03 33	1.272	
3933 : 4017	116040.745	-16109.953	144 04 32	20.486	
4424 : 4046	116024.155	-16097.933	235 47 41	1.264	

整理抄写	令和 2 年 10 月 1 日	記入者		点検者	
------	-----------------	-----	--	-----	--

地積計算簿

地区名	七尾万行	大字	万行一丁目	字		地番	120	地目	
所有者		所有者住所				面積	100.64 m ²	点数	7
図葉名	K0714-4 K0715-3								

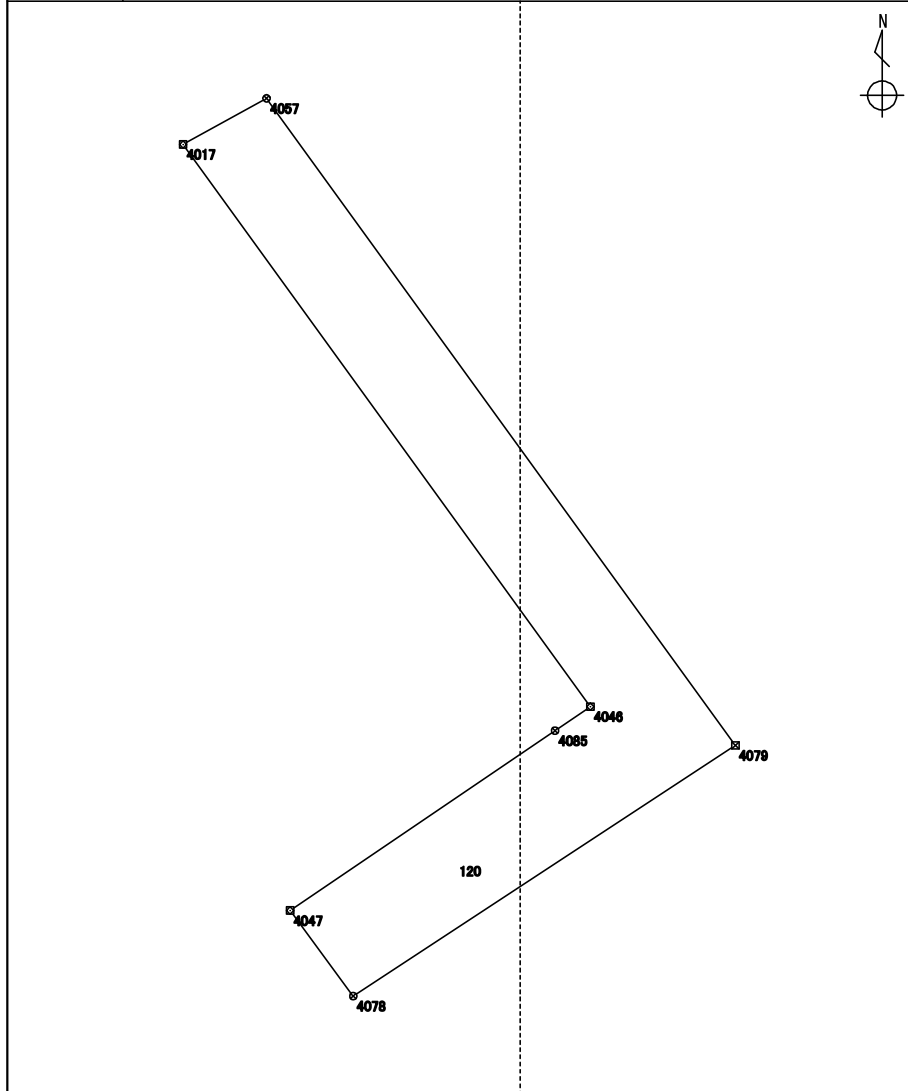

測点	X座標	Y座標	方向角	辺長	備考
	m	m	° ' "	m	
5078 : 4078	116015.610	-16104.932	323 33 00	3.139	
4428 : 4047	116018.135	-16106.797	55 49 14	9.450	
5085 : 4085	116023.444	-16098.979	55 47 41	1.264	
4424 : 4046	116024.155	-16097.933	324 04 32	20.486	
3933 : 4017	116040.745	-16109.953	61 02 25	2.814	
5057 : 4057	116042.108	-16107.490	144 04 42	23.581	
5079 : 4079	116023.011	-16093.655	236 43 24	13.488	

整理抄写	令和 2 年 10 月 1 日	記入者		点検者	
------	-----------------	-----	--	-----	--

地積計算簿

地区名	七尾万行	大字	万行一丁目	字		地番	121	地目	
所有者		所有者住所				面積	152.21 m ²	点数	8

図葉名 K0714-4 K0715-3

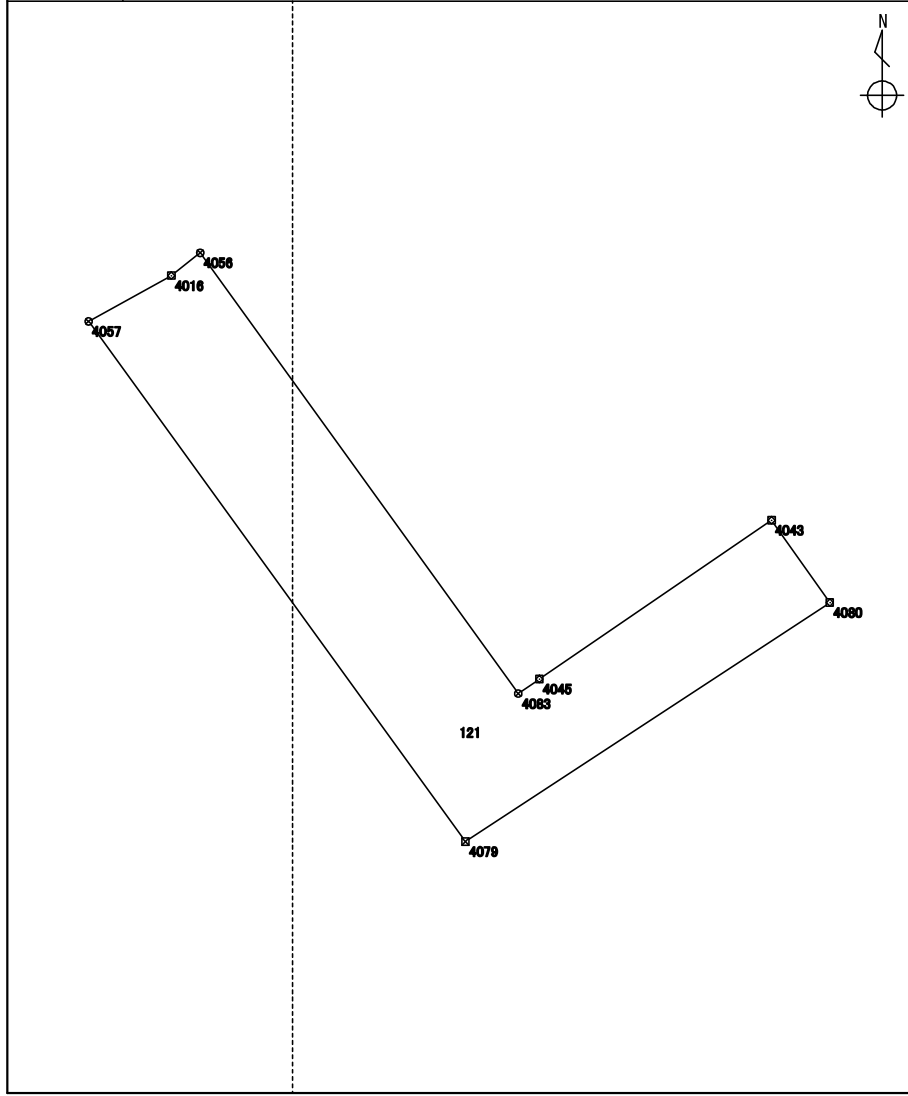

測点	X座標	Y座標	方向角	辺長	備考
	m	m	° ' "	m	
5079 : 4079	116023.011	-16093.655	324 04 42	23.581	
5057 : 4057	116042.108	-16107.490	61 03 16	3.467	
3932 : 4016	116043.786	-16104.456	51 41 26	1.353	
5056 : 4056	116044.625	-16103.394	144 11 33	19.953	
5083 : 4083	116028.443	-16091.720	55 22 54	0.941	
4425 : 4045	116028.978	-16090.945	55 36 45	10.320	
3889 : 4043	116034.807	-16082.428	144 37 27	3.705	
5080 : 4080	116031.786	-16080.283	236 43 34	15.994	

整理抄写 令和 2 年 10 月 1 日 記入者 点検者

地積計算簿

地区名	七尾万行	大字	万行一丁目	字		地番	122	地目	
所有者		所有者住所				面積	18.56 m ²	点数	4
図葉名	K0714-4 K0715-3								

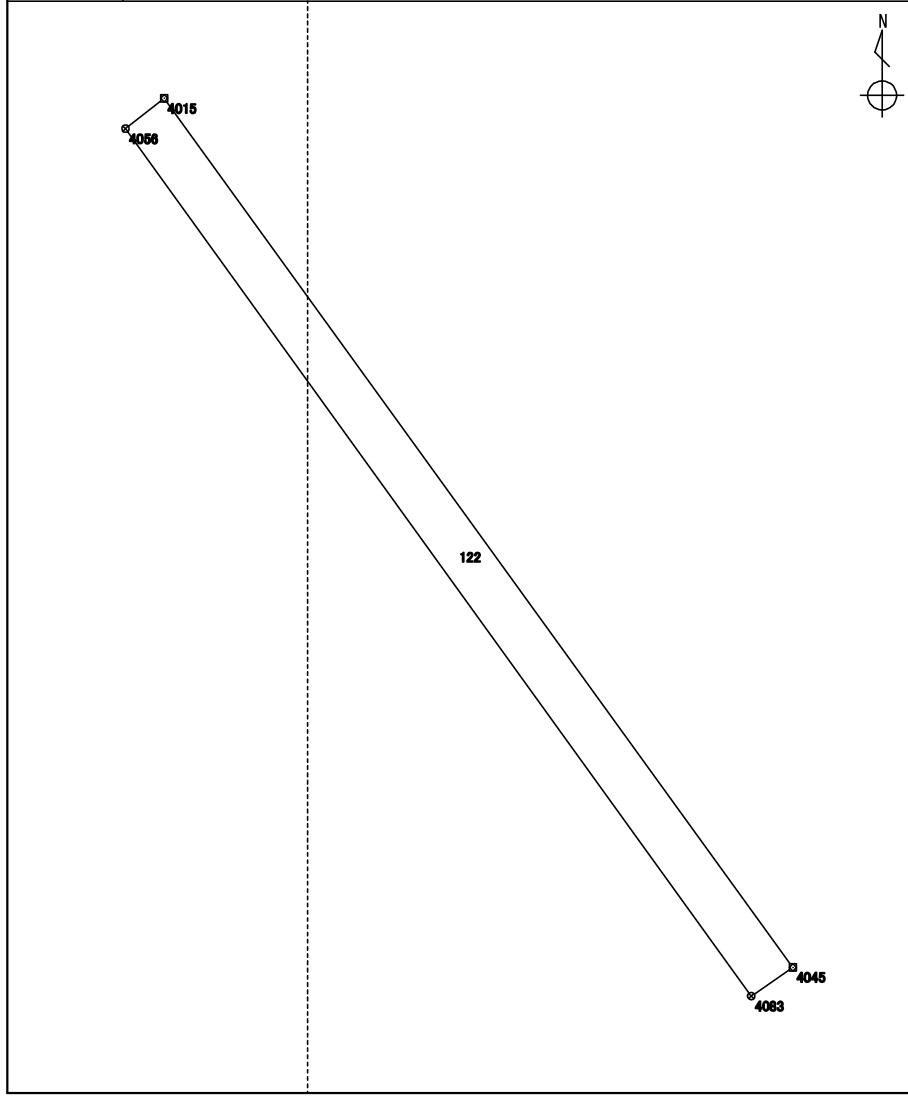

測点	X座標	Y座標	方向角	辺長	備考
	m	m	° ' "	m	
5083 : 4083	116028.443	-16091.720	324 11 33	19.953	
5056 : 4056	116044.625	-16103.394	51 43 50	0.917	
3931 : 4015	116045.193	-16102.674	144 07 13	20.012	
4425 : 4045	116028.978	-16090.945	235 22 54	0.941	

整理抄写	令和 2 年 10 月 1 日	記入者		点検者	
------	-----------------	-----	--	-----	--

地積計算簿

地区名:	七尾万行	大字:	万行一丁目	字:		地番	123	地目	
所有者		所有者住所				面積	309.15 m ²	点数	5
図葉名	K0714-4 K0715-3								

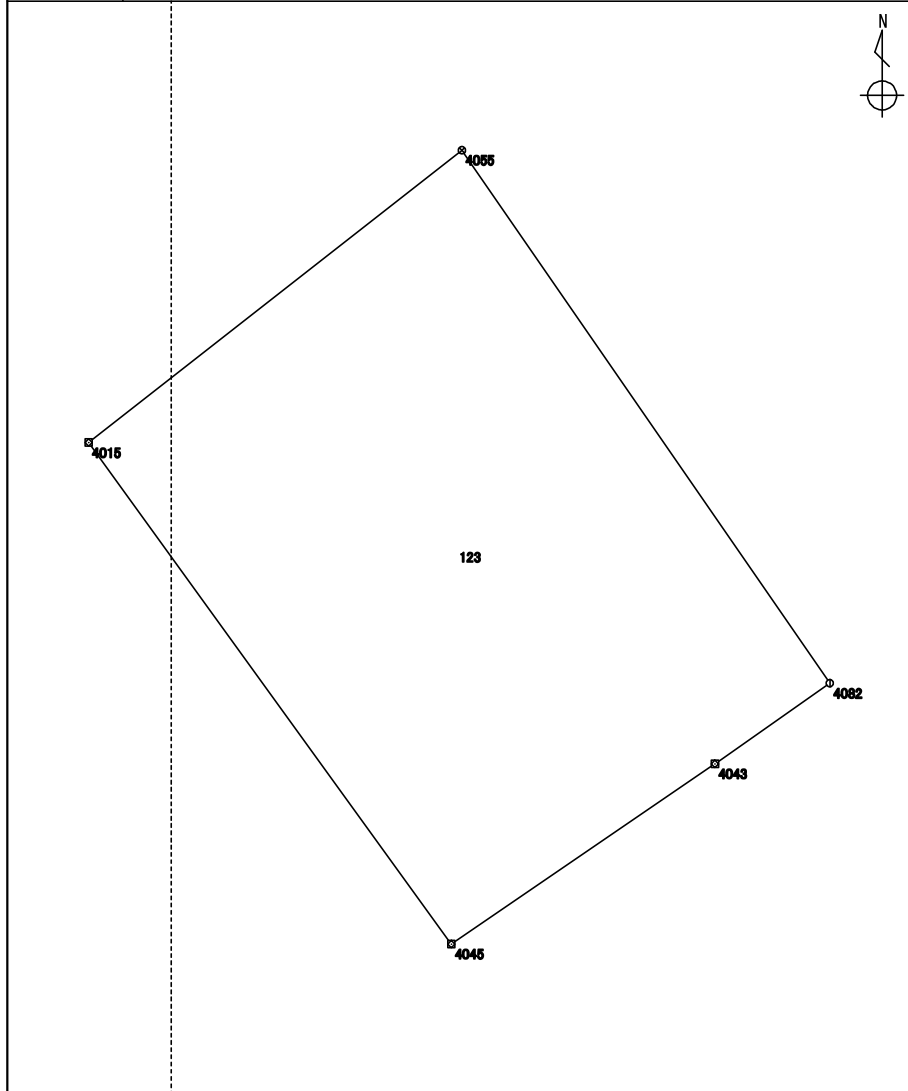

測点	X座標	Y座標	方向角	辺長	備考
	m	m	° ' "	m	
4425 : 4045	116028.978	-16090.945	324 07 13	20.012	
3931 : 4015	116045.193	-16102.674	51 56 16	15.331	
5055 : 4055	116054.645	-16090.603	145 22 51	20.935	
5082 : 4082	116037.416	-16078.709	234 56 57	4.542	
3889 : 4043	116034.807	-16082.428	235 36 45	10.320	

整理抄写	令和 2 年 10 月 1 日	記入者		点検者	
------	-----------------	-----	--	-----	--

地積計算簿

地区名:	七尾万行	大字:	万行一丁目	字:		地番	124	地目	
所有者		所有者住所				面積	14.85 m ²	点数	4
図葉名	K0715-3								

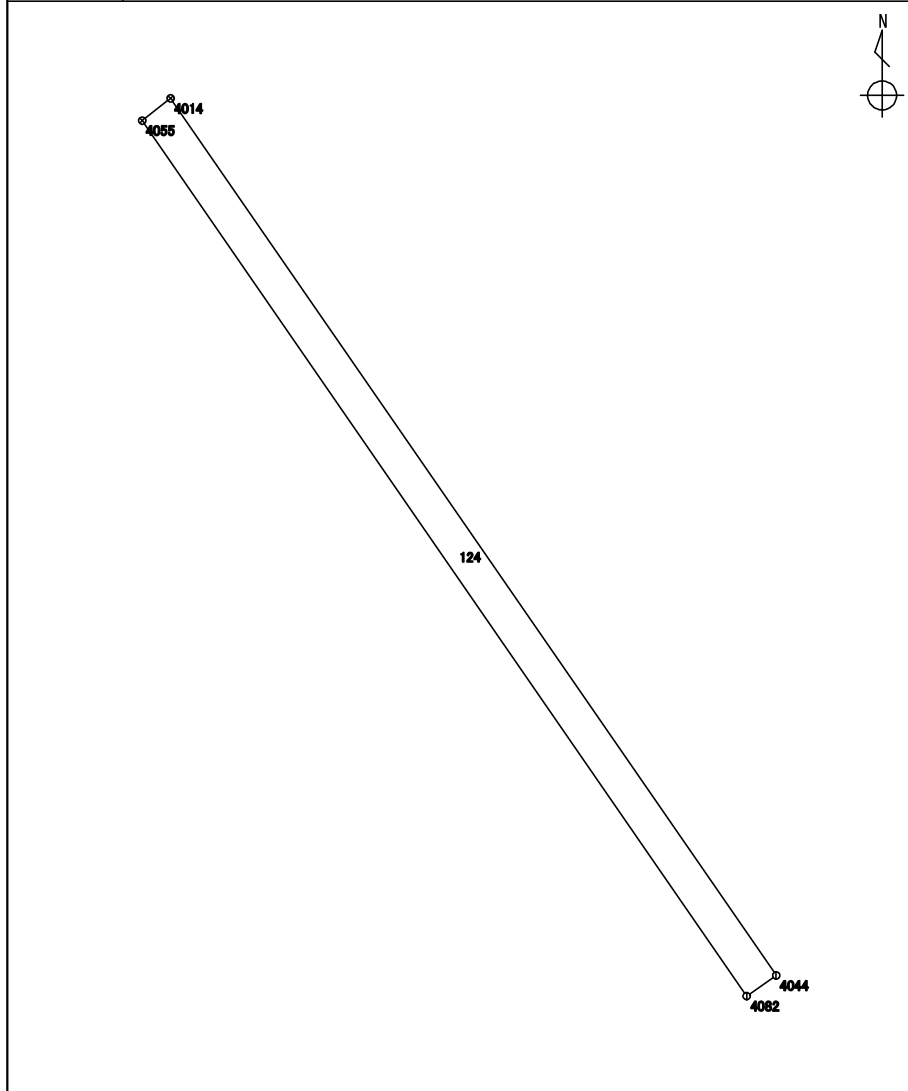

測点	X座標	Y座標	方向角	辺長	備考
	m	m	° ' "	m	
5082 : 4082	116037.416	-16078.709	325 22 51	20.935	
5055 : 4055	116054.645	-16090.603	51 55 11	0.710	
3855 : 4014	116055.083	-16090.044	145 22 46	20.973	
3888 : 4044	116037.823	-16078.128	234 59 17	0.709	

整理抄写	令和2年10月1日	記入者		点検者	
------	-----------	-----	--	-----	--

地積計算簿

地区名	七尾万行	大字	万行一丁目	字		地番	125	地目	
所有者		所有者住所				面積	147.56 m ²	点数	4
図葉名	K0715-3								

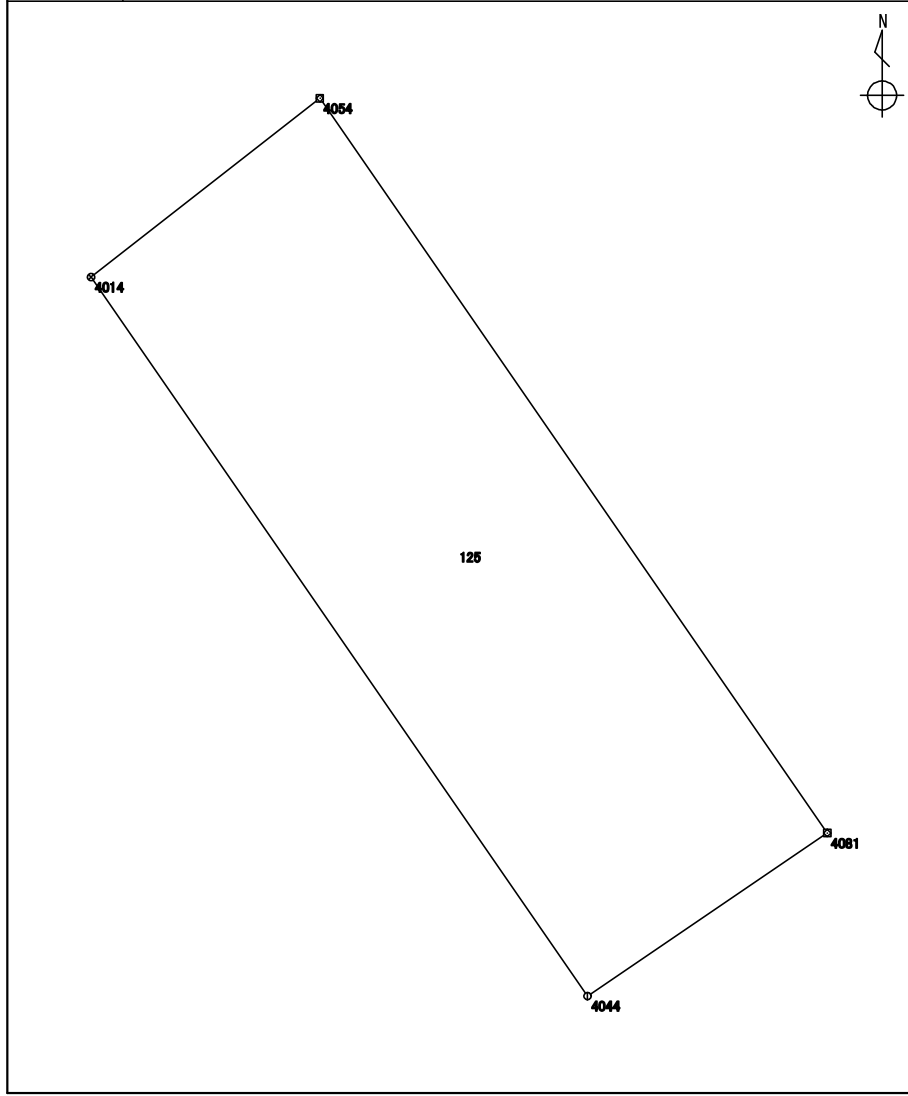

測点	X座標	Y座標	方向角	辺長	備考
	m	m	° ' "	m	
3888 : 4044	116037.823	-16078.128	325 22 46	20.973	
3855 : 4014	116055.083	-16090.044	51 58 46	6.971	
5054 : 4054	116059.377	-16084.552	145 22 46	21.436	
5081 : 4081	116041.736	-16072.373	235 47 13	6.959	

整理抄写	令和 2 年 10 月 1 日	記入者		点検者	
------	-----------------	-----	--	-----	--

地積計算簿

地区名	七尾万行	大字	万行一丁目	字		地番	126	地目	
所有者		所有者住所				面積	136.92 m ²	点数	6
図葉名	K0715-3								

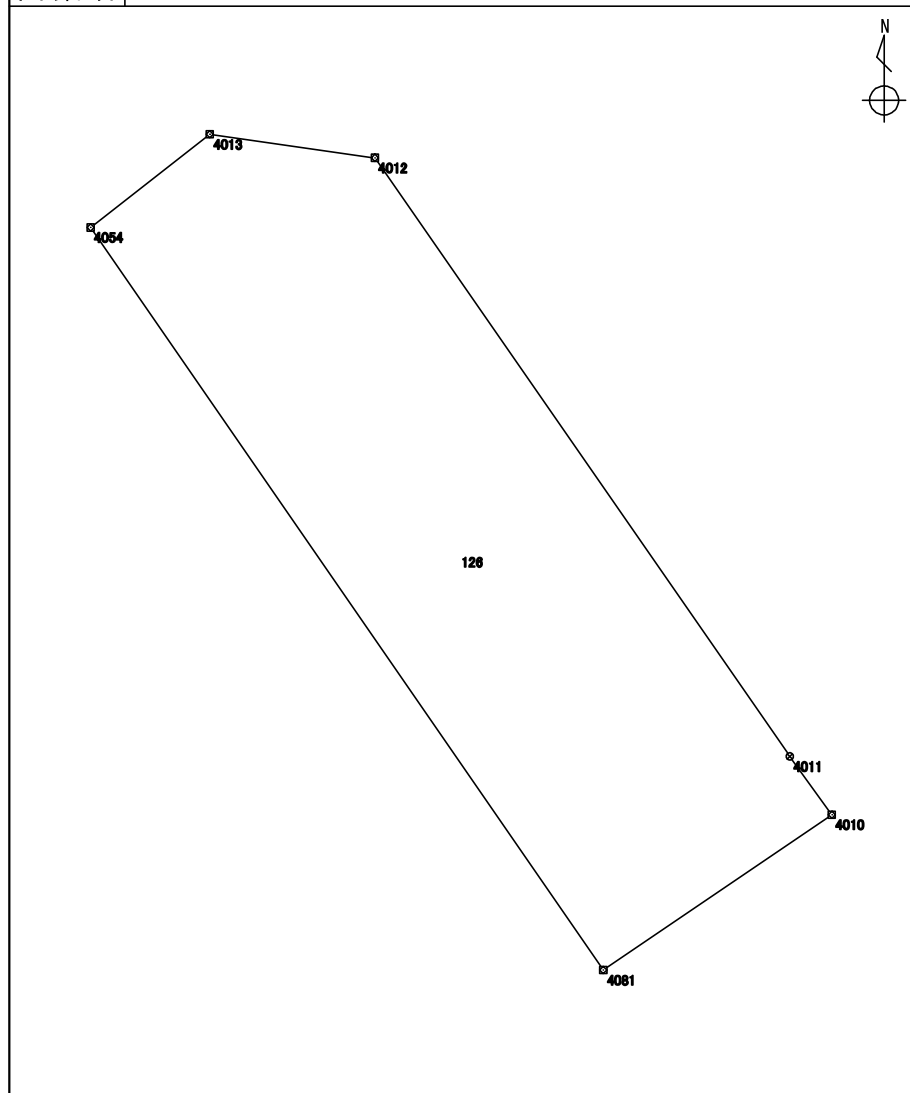

測点	X座標	Y座標	方向角	辺長	備考
	m	m	° ' "	m	
5081 : 4081	116041.736	-16072.373	325 22 46	21.436	
5054 : 4054	116059.377	-16084.552	51 59 32	3.595	
3854 : 4013	116061.591	-16081.719	98 05 58	3.960	
3853 : 4012	116061.033	-16077.798	145 16 13	17.303	
3852 : 4011	116046.812	-16067.940	144 13 55	1.705	
3851 : 4010	116045.428	-16066.943	235 47 14	6.566	

整理抄写	令和2年10月1日	記入者		点検者	
------	-----------	-----	--	-----	--

地積計算簿

地区名	七尾万行	大字	万行一丁目	字		地番	127	地目	
所有者		所有者住所				面積	300.31 m ²	点数	10
図葉名	K0715-3								

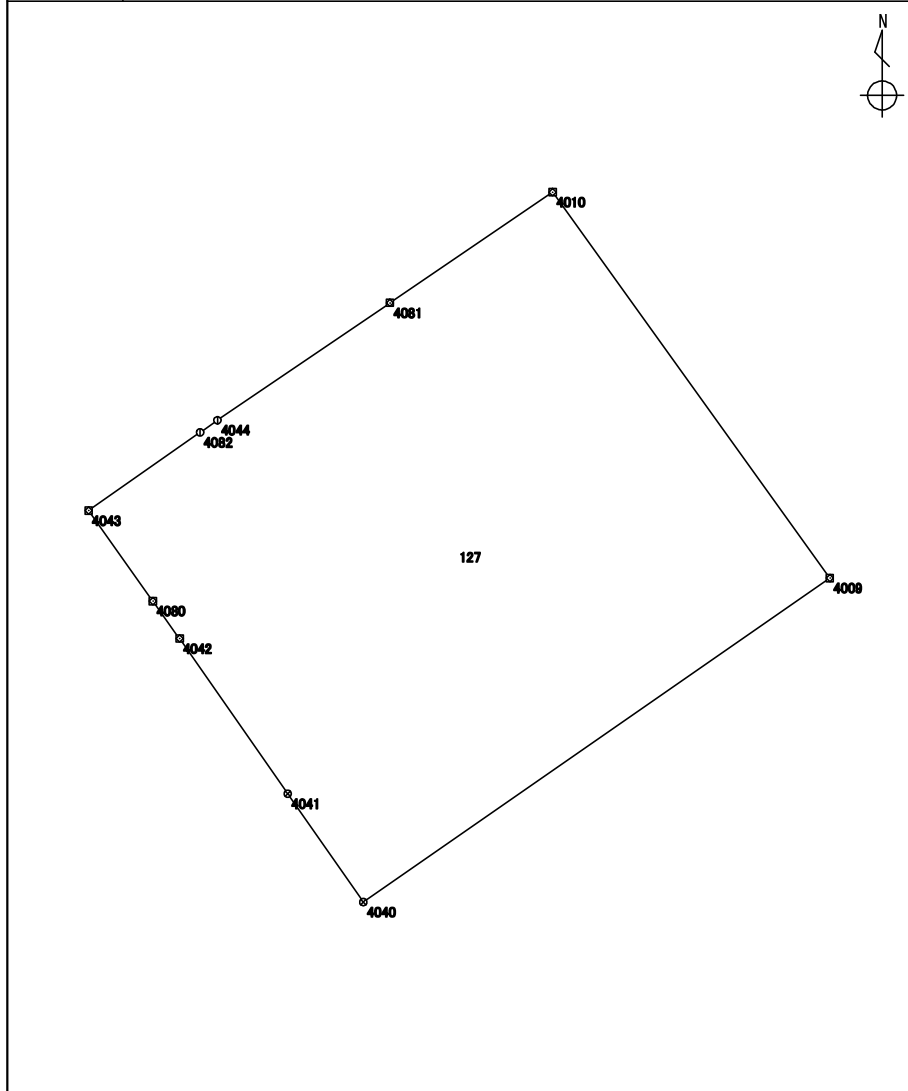

測点	X座標	Y座標	方向角	辺長	備考
	m	m	° ' "	m	
4421 : 4040	116021.740	-16073.261	325 06 37	4.410	
4422 : 4041	116025.358	-16075.784	325 06 41	6.311	
4423 : 4042	116030.535	-16079.394	324 36 04	1.534	
5080 : 4080	116031.786	-16080.283	324 37 27	3.705	
3889 : 4043	116034.807	-16082.428	54 56 57	4.542	
5082 : 4082	116037.416	-16078.709	54 59 17	0.709	
3888 : 4044	116037.823	-16078.128	55 47 13	6.959	
5081 : 4081	116041.736	-16072.373	55 47 14	6.566	
3851 : 4010	116045.428	-16066.943	144 18 59	15.850	
3850 : 4009	116032.553	-16057.697	235 12 38	18.951	

整理抄写	令和 2 年 10 月 1 日	記入者		点検者	
------	-----------------	-----	--	-----	--

地積計算簿

地区名	七尾万行	大字	万行一丁目	字		地番	128	地目	
所有者		所有者住所				面積	265.01 m ²	点数	5
図葉名	K0715-3								

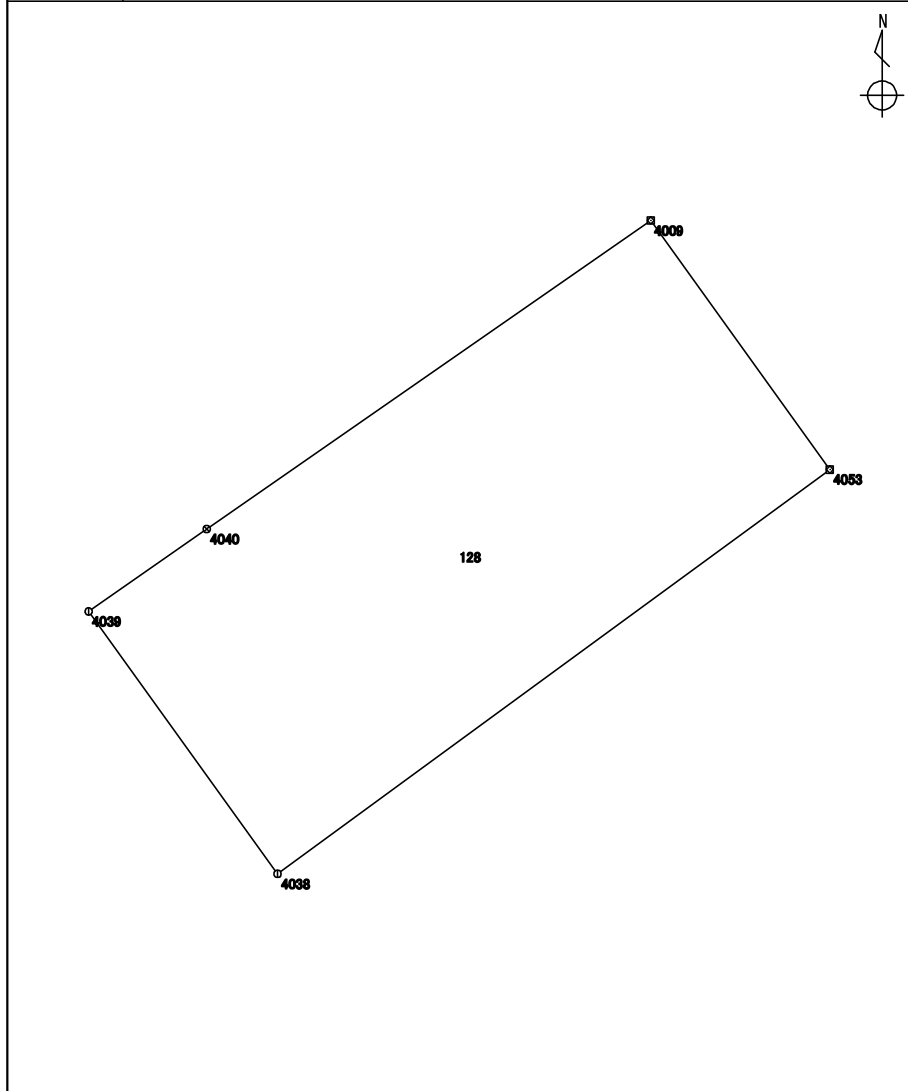

測点	X座標	Y座標	方向角	辺長	備考
	m	m	° ' "	m	
4419 : 4038	116009.653	-16070.776	324 14 29	11.333	
4420 : 4039	116018.850	-16077.399	55 04 10	5.047	
4421 : 4040	116021.740	-16073.261	55 12 38	18.951	
3850 : 4009	116032.553	-16057.697	144 16 57	10.748	
5053 : 4053	116023.826	-16051.422	233 47 04	23.988	

整理抄写	令和 2 年 10 月 1 日	記入者		点検者	
------	-----------------	-----	--	-----	--

地積計算簿

地区名:	七尾万行	大字:	万行一丁目	字:		地番	130	地目	
所有者		所有者住所		面積		252.80	m ²	点数	5
図葉名	K0715-3 K0725-1								

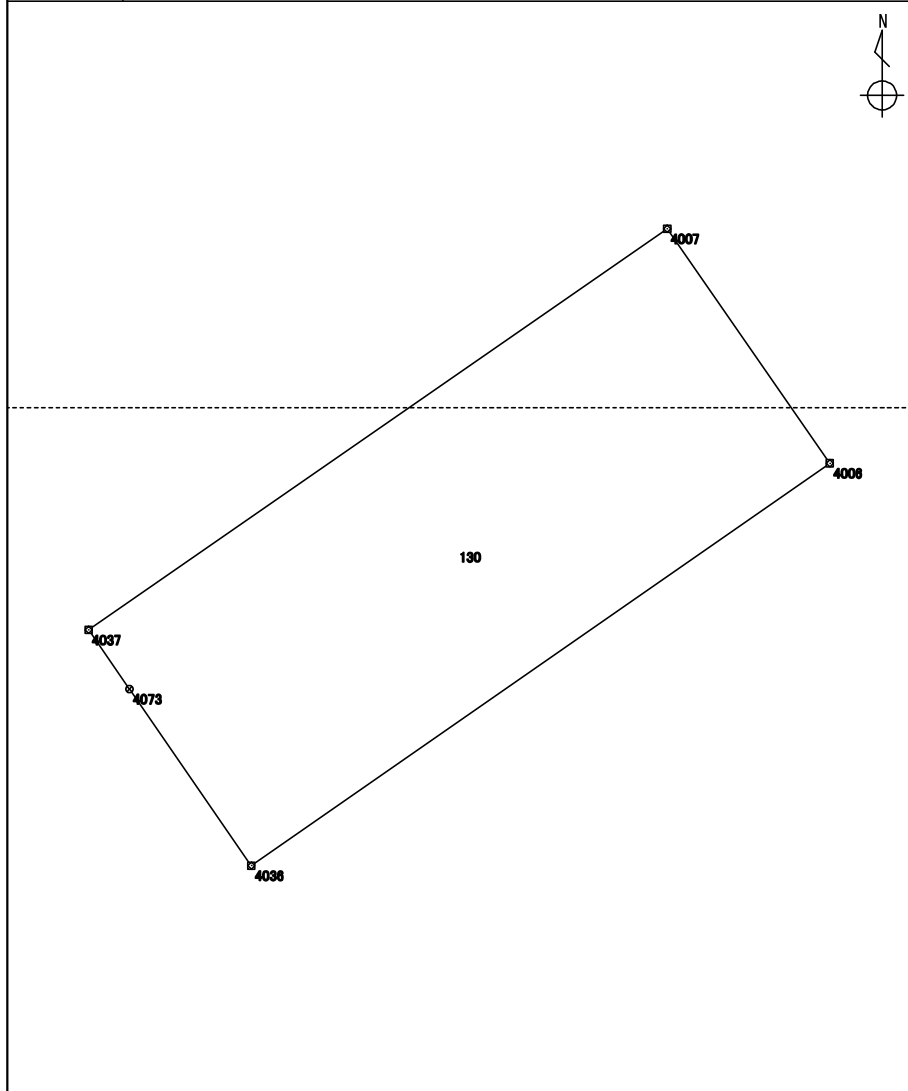

測点	X座標	Y座標	方向角	辺長	備考
	m	m	° ' "	m	
4384 : 4036	115983.780	-16053.957	325 22 02	7.603	
5073 : 4073	115990.036	-16058.278	325 22 24	2.544	
3929 : 4037	115992.130	-16059.724	55 15 24	24.939	
3875 : 4007	116006.343	-16039.231	145 14 47	10.116	
3876 : 4006	115998.031	-16033.464	235 11 06	24.961	

整理抄写	令和 2 年 10 月 1 日	記入者		点検者	
------	-----------------	-----	--	-----	--

地積計算簿

地区名	七尾万行	大字	万行一丁目	字		地番	131	地目	
所有者		所有者住所				面積	13.89 m ²	点数	4
図葉名	K0725-1								

測点	X座標	Y座標	方向角	辺長	備考
	m	m	° ' "	m	
5072 : 4072	115983.323	-16053.640	325 15 10	0.556	
4384 : 4036	115983.780	-16053.957	55 11 06	24.961	
3876 : 4006	115998.031	-16033.464	145 18 41	0.557	
5052 : 4052	115997.573	-16033.147	235 11 13	24.960	

The diagram illustrates a plot of land with a boundary line labeled '131'. The vertices of the plot are marked with points: 4006 (top-left), 4072 (bottom-left), 4006 (top-right), and 4052 (bottom-right). A north arrow is located in the upper right corner of the diagram area.

整理抄写	令和 2 年 10 月 1 日	記入者		点検者	
------	-----------------	-----	--	-----	--

地積計算簿

地区名	七尾万行	大字	万行一丁目	字		地番	132	地目	
所有者		所有者住所				面積	34.92 m ²	点数	5
図葉名	K0725-1								

測点	X座標	Y座標	方向角	辺長	備考
	m	m	° ' "	m	
5070 : 4070	115982.177	-16052.848	325 22 54	0.565	
5071 : 4071	115982.642	-16053.169	325 19 52	0.828	
5072 : 4072	115983.323	-16053.640	55 11 13	24.960	
5052 : 4052	115997.573	-16033.147	145 20 55	1.405	
5051 : 4051	115996.417	-16032.348	235 12 53	24.960	

整理抄写 令和2年10月1日 記入者 点検者

地積計算簿

地区名	七尾万行	大字	万行一丁目	字		地番	133	地目	
所有者		所有者住所				面積	36.75 m ²	点数	4
図葉名	K0725-1								

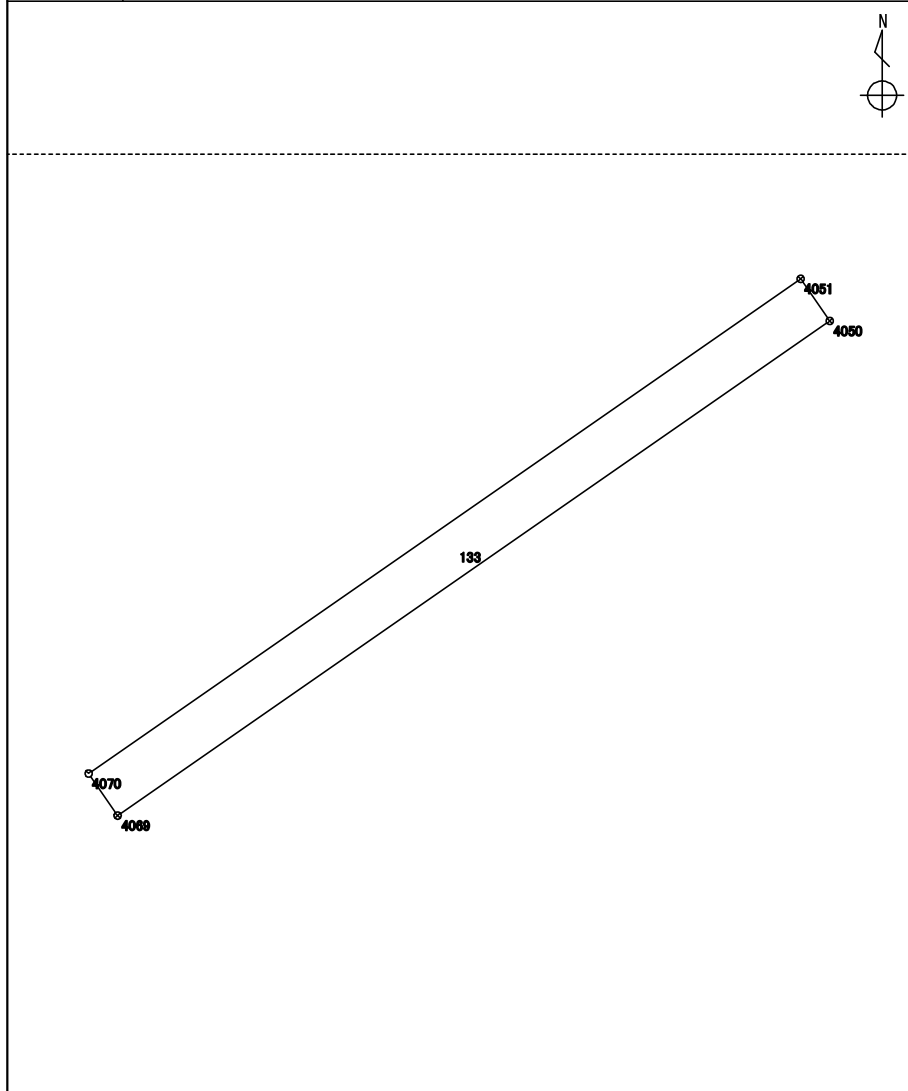

測点	X座標	Y座標	方向角	辺長	備考
	m	m	° ' "	m	
5069 : 4069	115980.966	-16052.010	325 19 02	1.472	
5070 : 4070	115982.177	-16052.848	55 12 53	24.960	
5051 : 4051	115996.417	-16032.348	145 20 57	1.472	
5050 : 4050	115995.206	-16031.511	235 12 49	24.959	

整理抄写	令和 2 年 10 月 1 日	記入者		点検者	
------	-----------------	-----	--	-----	--

地積計算簿

地区名	七尾万行	大字	万行一丁目	字		地番	134	地目	
所有者		所有者住所				面積	74.64 m ²	点数	4
図葉名	K0725-1								

測点	X座標	Y座標	方向角	辺長	備考
	m	m	° ' "	m	
5068 : 4068	115978.507	-16050.308	325 18 39	2.990	
5069 : 4069	115980.966	-16052.010	55 12 49	24.959	
5050 : 4050	115995.206	-16031.511	145 20 15	2.990	
5049 : 4049	115992.746	-16029.810	235 12 51	24.958	

地積計算簿

地区名	七尾万行	大字	万行一丁目	字		地番	135	地目	
所有者		所有者住所				面積	85.88 m ²	点数	6
図葉名	K0725-1								

測点	X座標	Y座標	方向角	辺長	備考
	m	m	° ' "	m	
3910 : 4034	115975.678	-16048.349	325 12 14	0.071	
3911 : 4035	115975.737	-16048.390	325 18 55	0.687	
5067 : 4067	115976.302	-16048.781	325 17 48	2.682	
5068 : 4068	115978.507	-16050.308	55 12 51	24.958	
5049 : 4049	115992.746	-16029.810	145 20 41	3.441	
3877 : 4005	115989.915	-16027.853	235 12 55	24.955	

整理抄写	令和 2 年 10 月 1 日	記入者		点検者	
------	-----------------	-----	--	-----	--

地積計算簿

地区名	七尾万行	大字	万行一丁目	字		地番	136	地目	
所有者		所有者住所				面積	252.01 m ²	点数	5
図葉名	K0725-1								

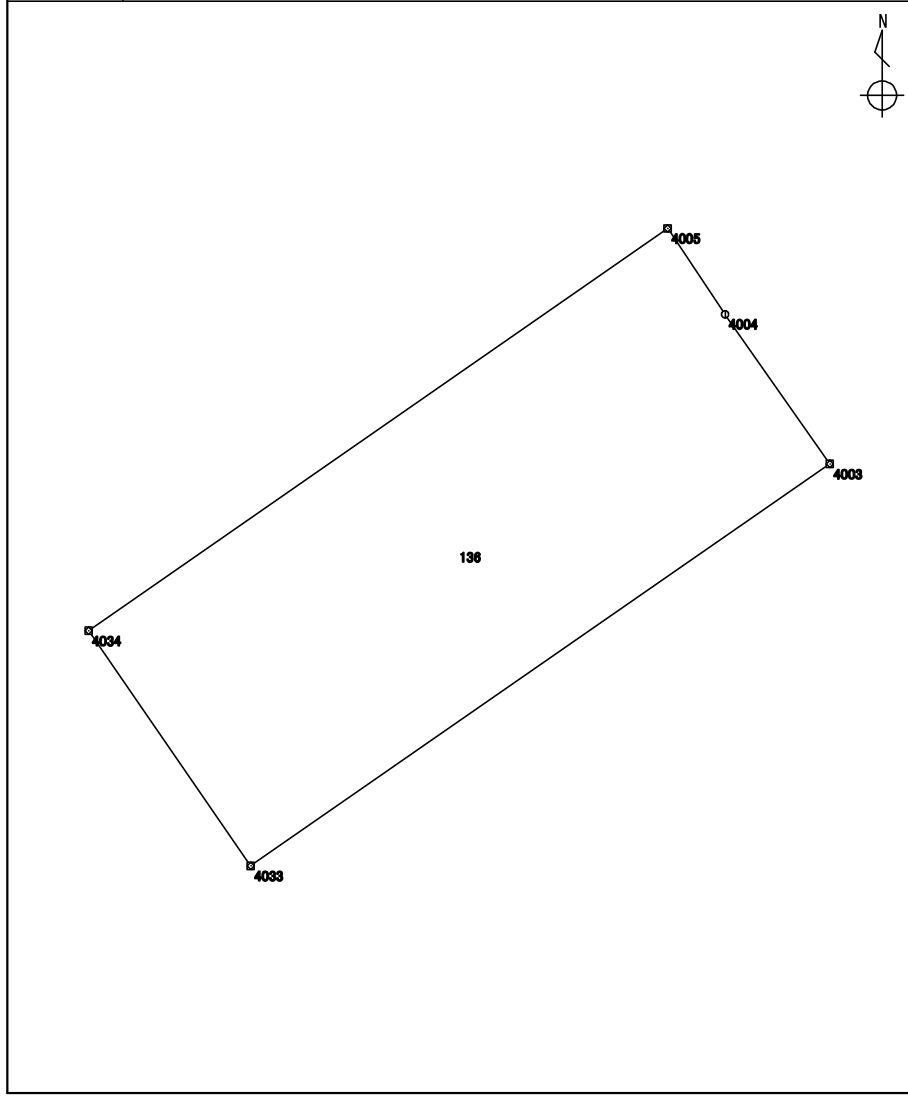

測点	X座標	Y座標	方向角	辺長	備考
	m	m	° ' "	m	
3909 : 4033	115967.359	-16042.611	325 24 15	10.105	
3910 : 4034	115975.678	-16048.349	55 12 55	24.955	
3877 : 4005	115989.915	-16027.853	146 15 28	3.651	
3878 : 4004	115986.879	-16025.825	145 02 39	6.466	
3879 : 4003	115981.579	-16022.120	235 14 27	24.941	

整理抄写	令和 2 年 10 月 1 日	記入者		点検者	
------	-----------------	-----	--	-----	--

地積計算簿

地区名	七尾万行	大字	万行一丁目	字		地番	137	地目	
所有者		所有者住所				面積	471.45 m ²	点数	7
図葉名	K0725-1								

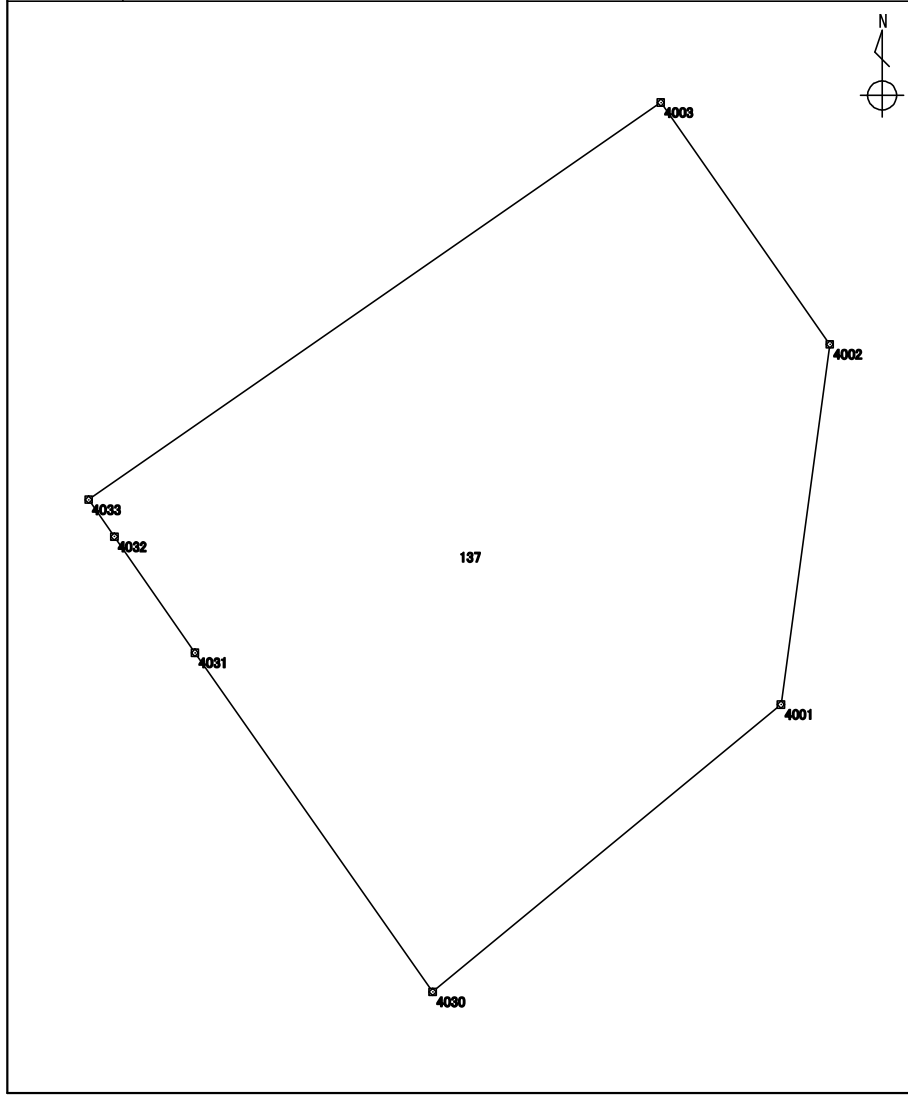

測点	X座標	Y座標	方向角	辺長	備考
	m	m	° ' "	m	
3230 : 4030	115949.737	-16030.288	324 57 57	14.827	
3907 : 4031	115961.878	-16038.800	325 12 06	5.062	
3908 : 4032	115966.035	-16041.689	325 08 51	1.613	
3909 : 4033	115967.359	-16042.611	55 14 27	24.941	
3879 : 4003	115981.579	-16022.120	145 02 45	10.559	
3905 : 4002	115972.924	-16016.070	187 42 49	13.015	
3906 : 4001	115960.026	-16017.817	230 28 34	16.167	

整理抄写	令和 2 年 10 月 1 日	記入者		点検者	
------	-----------------	-----	--	-----	--

地積計算簿

地区名	七尾万行	大字	万行一丁目	字		地番	138	地目	
所有者		所有者住所				面積	254.52 m ²	点数	5
図葉名	K0725-1								

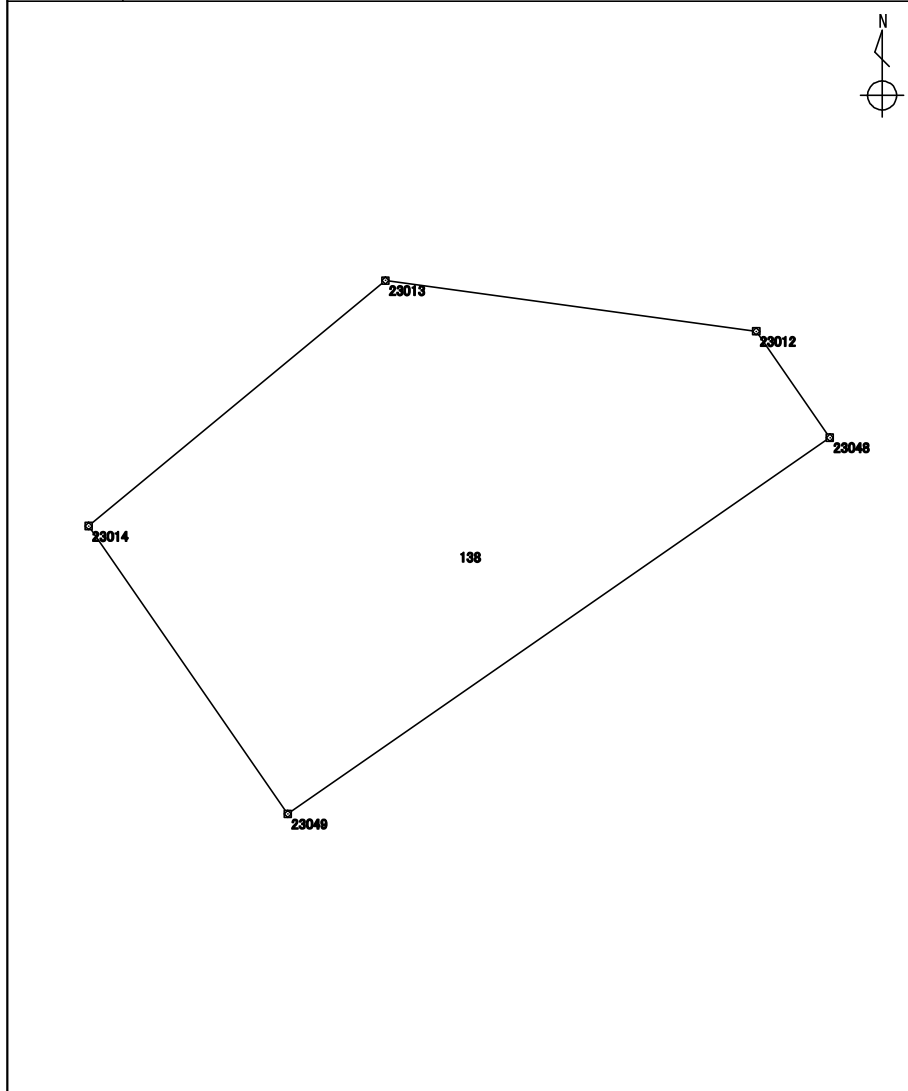

測点	X座標	Y座標	方向角	辺長	備考
	m	m	° ' "	m	
5250 : 23049	115931.149	-16014.955	325 18 34	12.149	
3231 : 23014	115941.139	-16021.870	50 22 55	13.373	
3965 : 23013	115949.667	-16011.568	97 48 48	12.990	
3966 : 23012	115947.901	-15998.698	145 15 32	4.490	
5410 : 23048	115944.211	-15996.139	235 13 54	22.905	

整理抄写	令和2年10月1日	記入者		点検者	
------	-----------	-----	--	-----	--

地積計算簿

地区名	七尾万行	大字	万行一丁目	字		地番	139	地目	
所有者		所有者住所				面積	252.01 m ²	点数	5
図葉名	K0725-1								

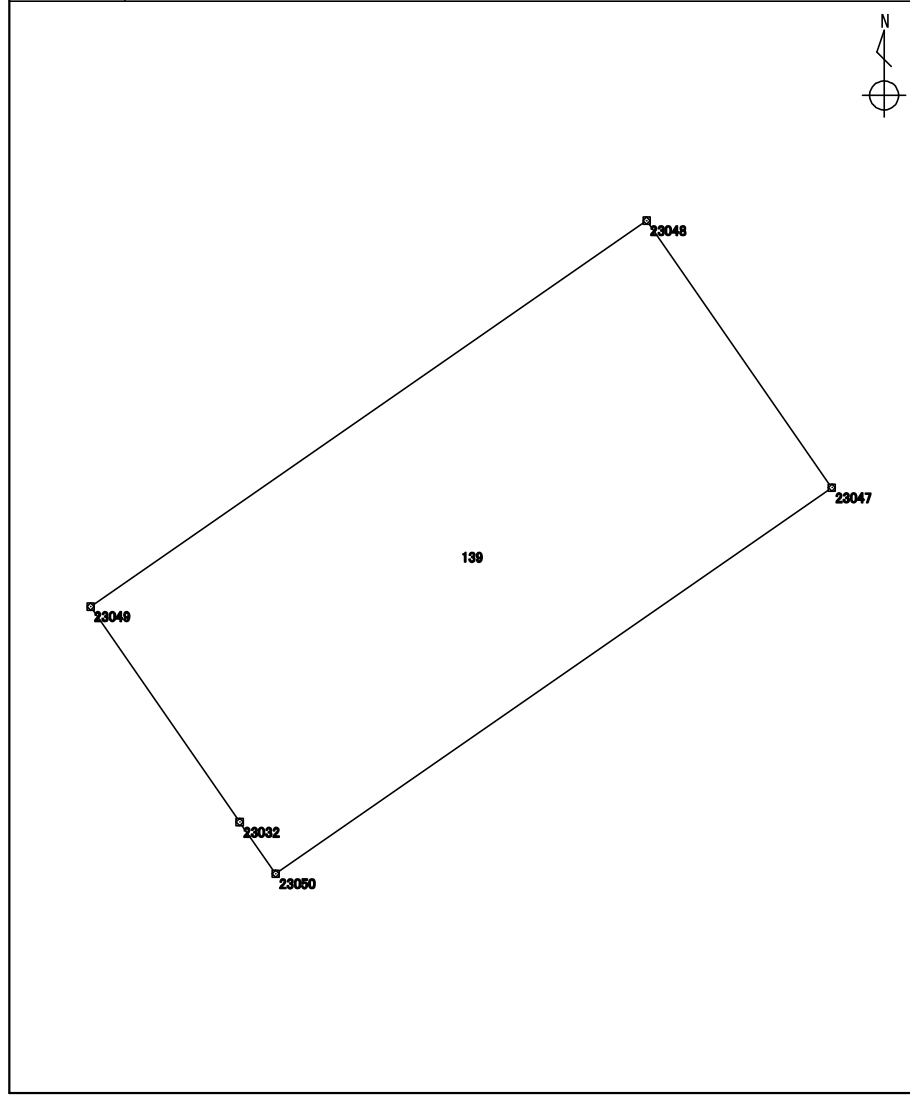

測点	X座標	Y座標	方向角	辺長	備考
	m	m	° ' "	m	
5251 : 23050	115922.106	-16008.691	325 13 11	2.128	
3243 : 23032	115923.854	-16009.905	325 18 25	8.872	
5250 : 23049	115931.149	-16014.955	55 13 54	22.905	
5410 : 23048	115944.211	-15996.139	145 15 24	11.000	
5409 : 23047	115935.172	-15989.870	235 13 50	22.911	

整理抄写	令和2年10月1日	記入者		点検者	
------	-----------	-----	--	-----	--

地積計算簿

地区名	七尾万行	大字	万行一丁目	字		地番	140	地目	
所有者		所有者住所				面積	251.98 m ²	点数	4
図葉名	K0725-1								

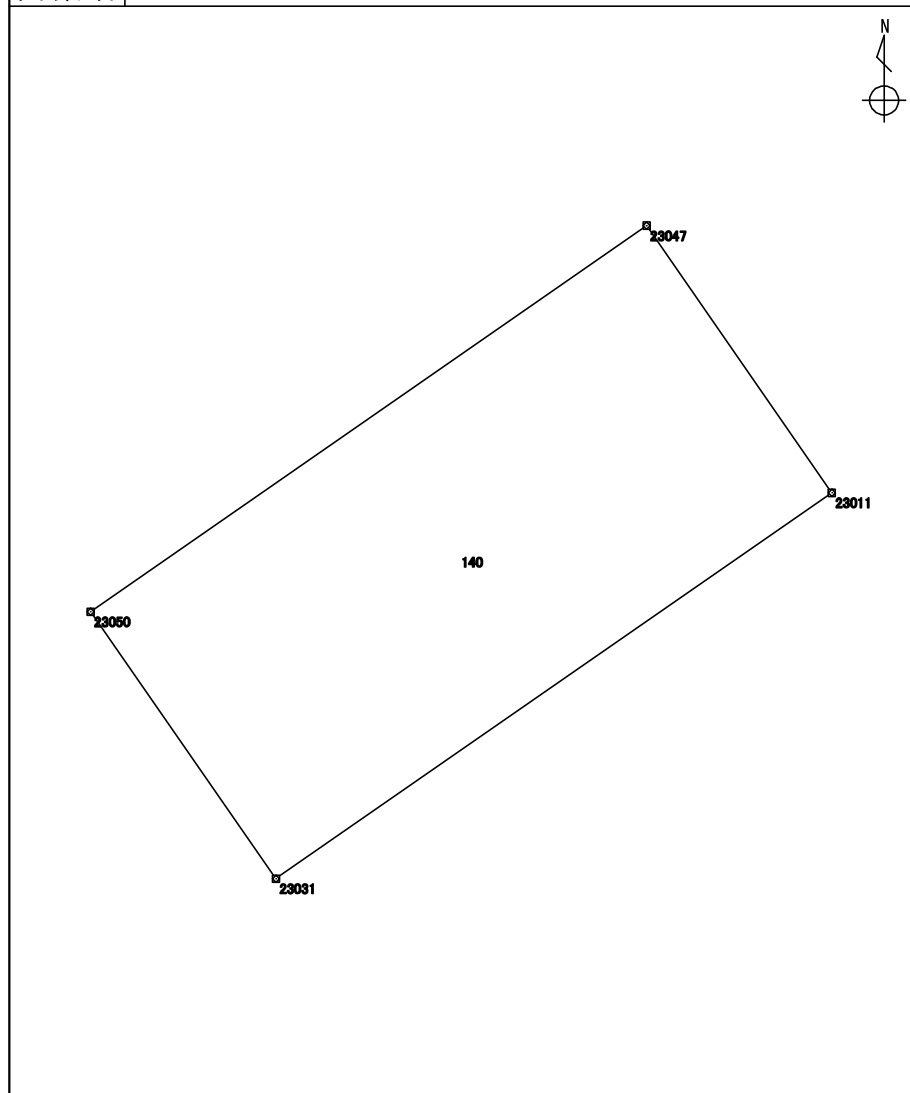

測点	X座標	Y座標	方向角	辺長	備考
	m	m	° ' "	m	
3244 : 23031	115913.072	-16002.416	325 12 58	10.999	
5251 : 23050	115922.106	-16008.691	55 13 50	22.911	
5409 : 23047	115935.172	-15989.870	145 15 24	11.000	
4480 : 23011	115926.133	-15983.601	235 13 57	22.904	

整理抄写	令和 2 年 10 月 1 日	記入者		点検者	
------	-----------------	-----	--	-----	--

地積計算簿

地区名	七尾万行	大字	万行一丁目	字		地番	141	地目	
所有者		所有者住所				面積	240.35 m ²	点数	6
図葉名	K0725-1								

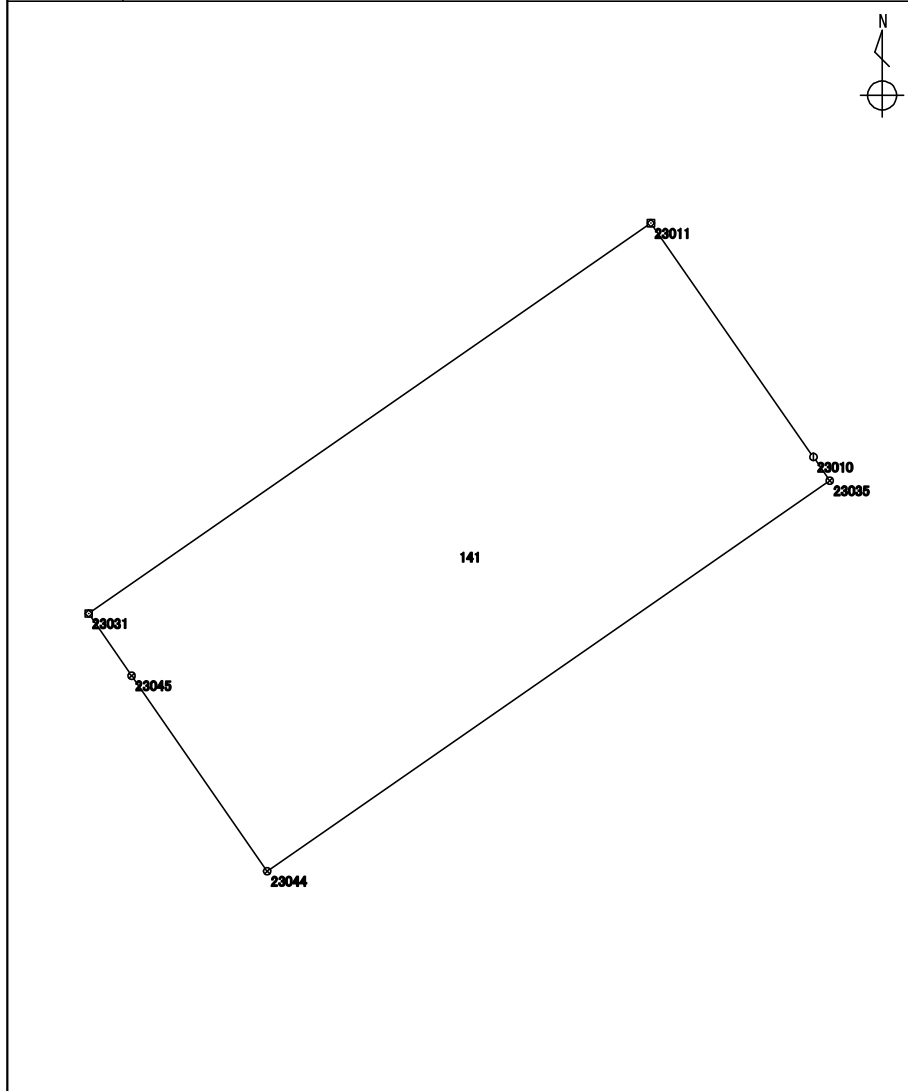

測点	X座標	Y座標	方向角	辺長	備考
	m	m	° ' "	m	
5406 : 23044	115904.451	-15996.440	325 16 10	7.956	
5407 : 23045	115910.990	-16000.973	325 16 29	2.533	
3244 : 23031	115913.072	-16002.416	55 13 57	22.904	
4480 : 23011	115926.133	-15983.601	145 11 44	9.527	
4479 : 23010	115918.310	-15978.163	145 13 20	0.964	
5397 : 23035	115917.518	-15977.613	235 14 14	22.917	

整理抄写	令和2年10月1日	記入者		点検者	
------	-----------	-----	--	-----	--

地積計算簿

地区名	七尾万行	大字	万行一丁目	字		地番	142	地目	
所有者		所有者住所				面積	235.47 m ²	点数	6
図葉名	K0725-1								

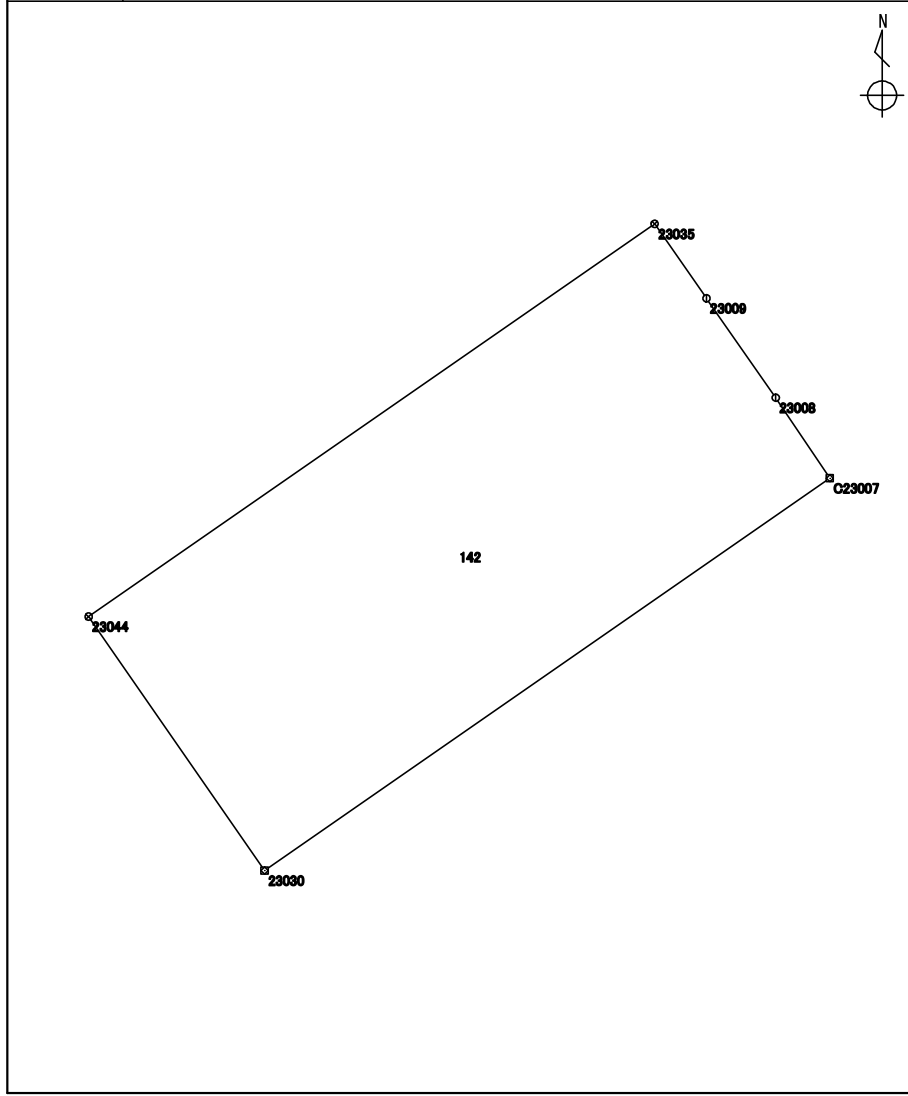

測点	X座標	Y座標	方向角	辺長	備考
	m	m	° ' "	m	
3252 : 23030	115896.006	-15990.587	325 16 31	10.275	
5406 : 23044	115904.451	-15996.440	55 14 14	22.917	
5397 : 23035	115917.518	-15977.613	145 12 36	3.019	
4478 : 23009	115915.038	-15975.890	145 05 39	4.026	
4477 : 23008	115911.736	-15973.586	146 07 40	3.227	
4476 : C23007	115909.056	-15971.787	235 14 01	22.885	

整理抄写	令和 2 年 10 月 1 日	記入者		点検者	
------	-----------------	-----	--	-----	--

地積計算簿

地区名	七尾万行	大字	万行一丁目	字		地番	143	地目	
所有者		所有者住所				面積	410.03 m ²	点数	5
図葉名	K0725-1								

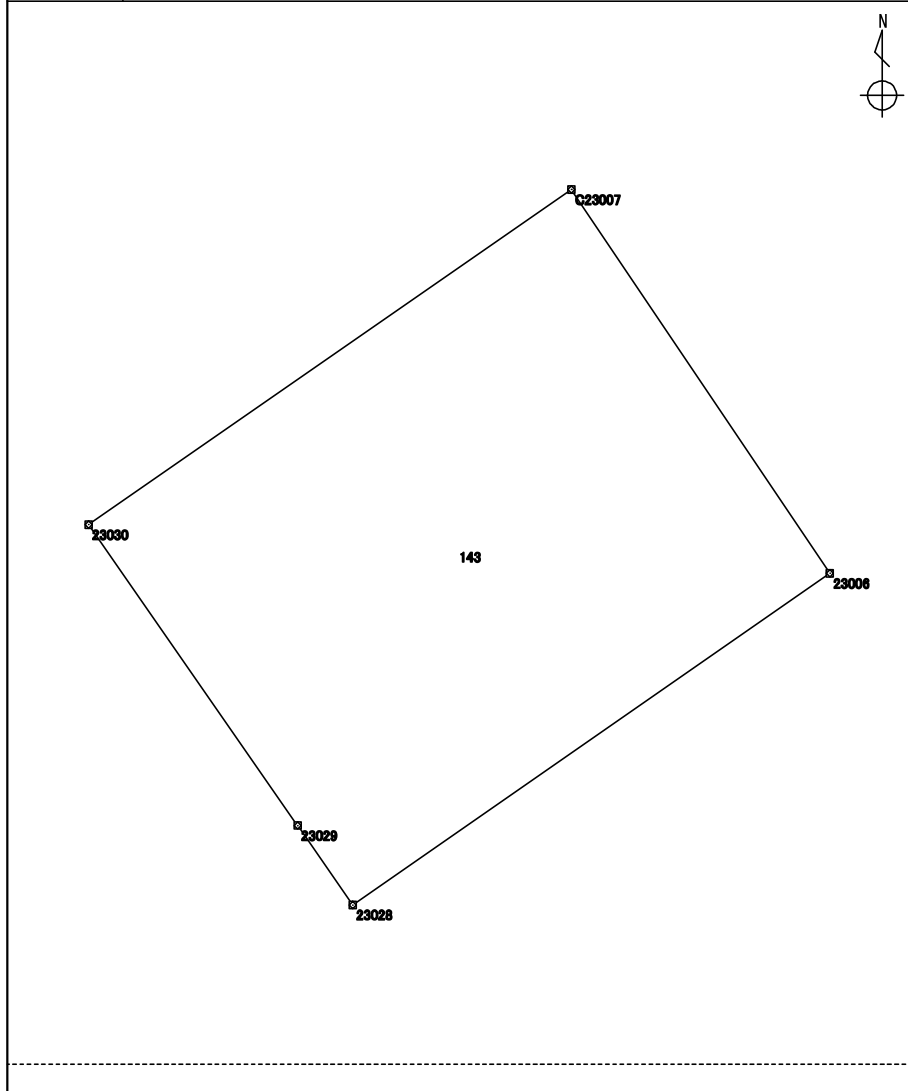

測点	X座標	Y座標	方向角	辺長	備考
	m	m	° ' "	m	
3250 : 23028	115881.201	-15980.304	325 11 38	3.759	
3251 : 23029	115884.288	-15982.450	325 13 26	14.266	
3252 : 23030	115896.006	-15990.587	55 14 01	22.885	
4476 : C23007	115909.056	-15971.787	146 03 15	18.015	
3281 : 23006	115894.111	-15961.727	235 12 10	22.622	

整理抄写	令和2年10月1日	記入者		点検者	
------	-----------	-----	--	-----	--

地積計算簿

地区名	七尾万行	大字	万行一丁目	字		地番	144	地目	
所有者		所有者住所				面積	374.92 m ²	点数	6
図葉名	K0725-1 K0725-3								

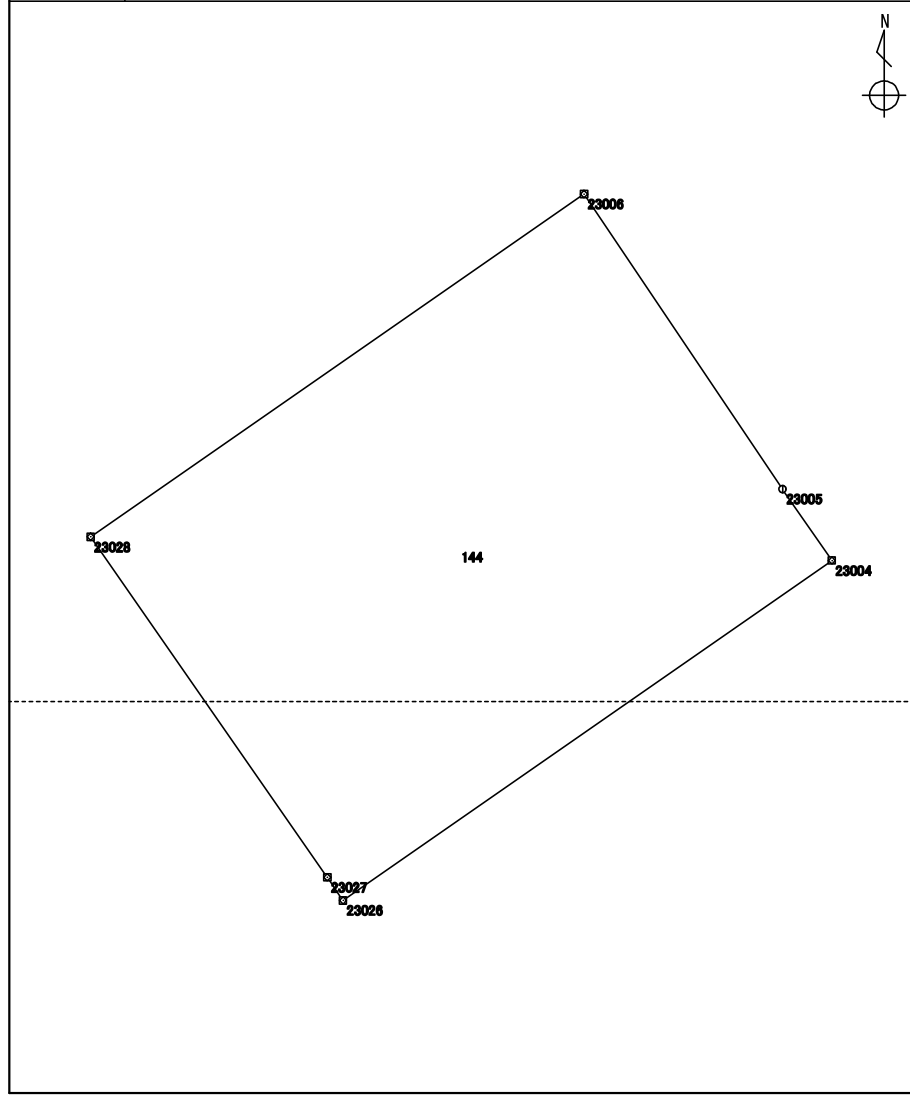

測点	X座標	Y座標	方向角	辺長	備考
	m	m	° ' "	m	
3248 : 23026	115867.515	-15970.798	325 30 40	1.054	
3249 : 23027	115868.384	-15971.395	325 11 50	15.609	
3250 : 23028	115881.201	-15980.304	55 12 10	22.622	
3281 : 23006	115894.111	-15961.727	146 02 52	13.391	
3280 : 23005	115883.003	-15954.248	145 27 52	3.270	
3279 : 23004	115880.309	-15952.394	235 11 38	22.414	

整理抄写	令和2年10月1日	記入者		点検者	
------	-----------	-----	--	-----	--

地積計算簿

地区名	七尾万行	大字	万行一丁目	字		地番	145	地目	
所有者		所有者住所				面積	223.97 m ²	点数	5
図葉名	K0725-1 K0725-3								

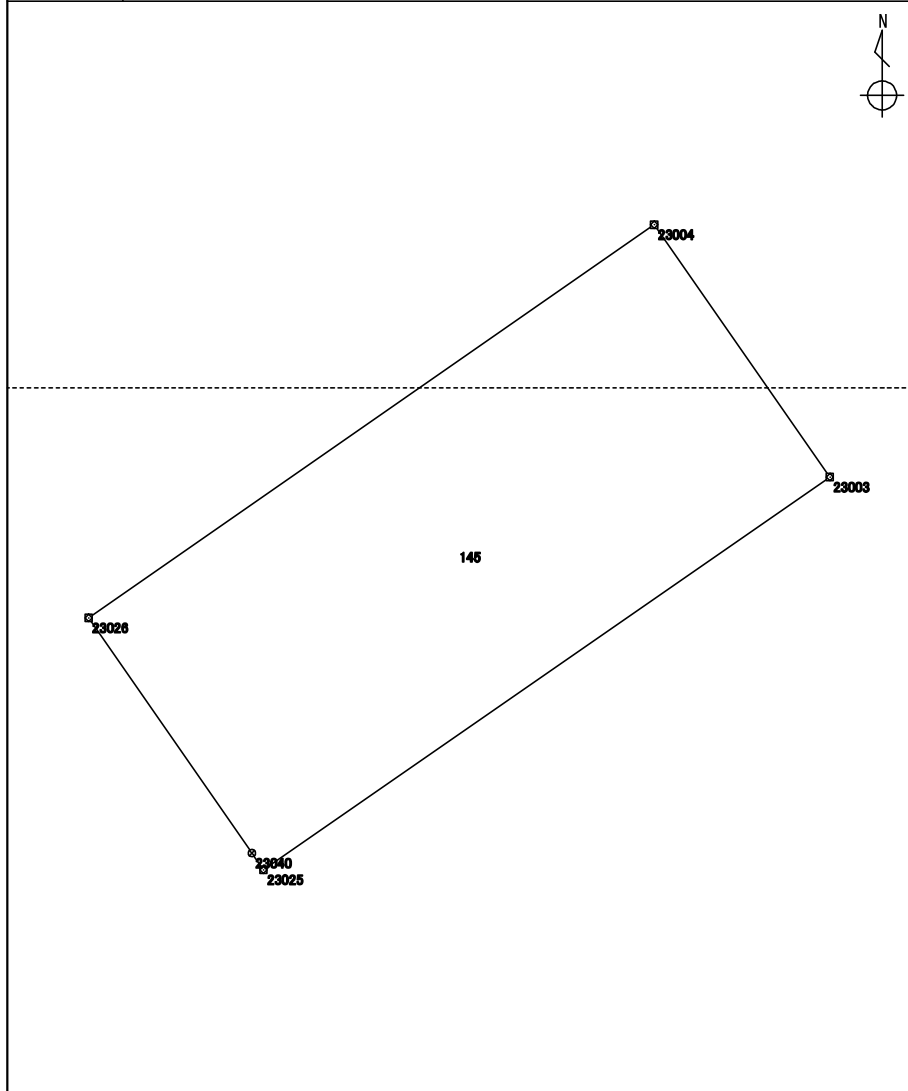

測点	X座標	Y座標	方向角	辺長	備考
	m	m	° ' "	m	
3271 : 23025	115859.318	-15965.107	325 12 01	0.658	
5402 : 23040	115859.859	-15965.483	325 13 50	9.320	
3248 : 23026	115867.515	-15970.798	55 11 38	22.414	
3279 : 23004	115880.309	-15952.394	145 11 41	10.003	
3278 : 23003	115872.095	-15946.684	235 15 26	22.420	

整理抄写	令和 2 年 10 月 1 日	記入者		点検者	
------	-----------------	-----	--	-----	--

地積計算簿

地区名	七尾万行	大字	万行一丁目	字		地番	146	地目	
所有者		所有者住所				面積	206.04 m ²	点数	5
図葉名	K0725-3								

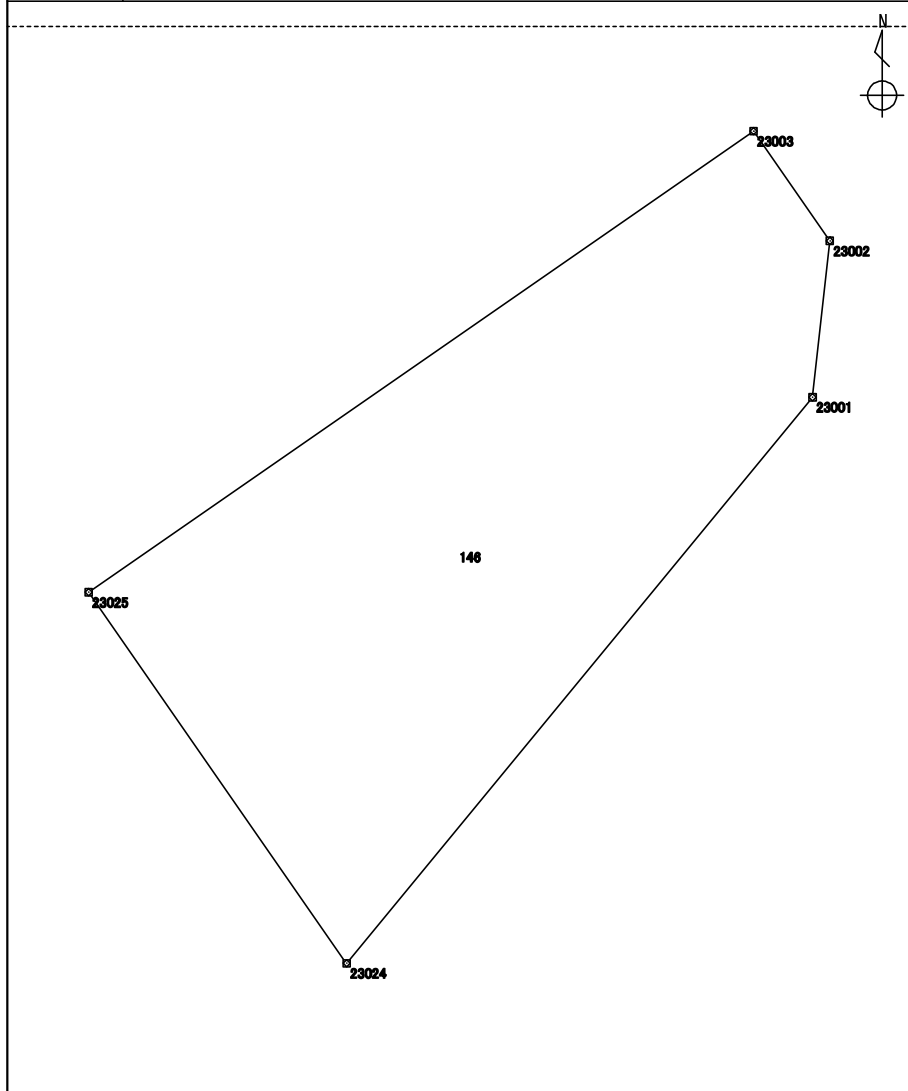

測点	X座標	Y座標	方向角	辺長	備考
	m	m	° / ' / ''	m	
3270 : 23024	115849.040	-15957.960	325 11 11	12.518	
3271 : 23025	115859.318	-15965.107	55 15 26	22.420	
3278 : 23003	115872.095	-15946.684	145 11 39	3.703	
3277 : 23002	115869.054	-15944.570	186 18 45	4.356	
3276 : 23001	115864.724	-15945.049	219 27 40	20.314	

整理抄写	令和 2 年 10 月 1 日	記入者		点検者	
------	-----------------	-----	--	-----	--

地積計算簿

地区名	七尾万行	大字	万行一丁目	字		地番	147	地目	
所有者		所有者住所				面積	355.64 m ²	点数	6
図葉名	K0725-3								

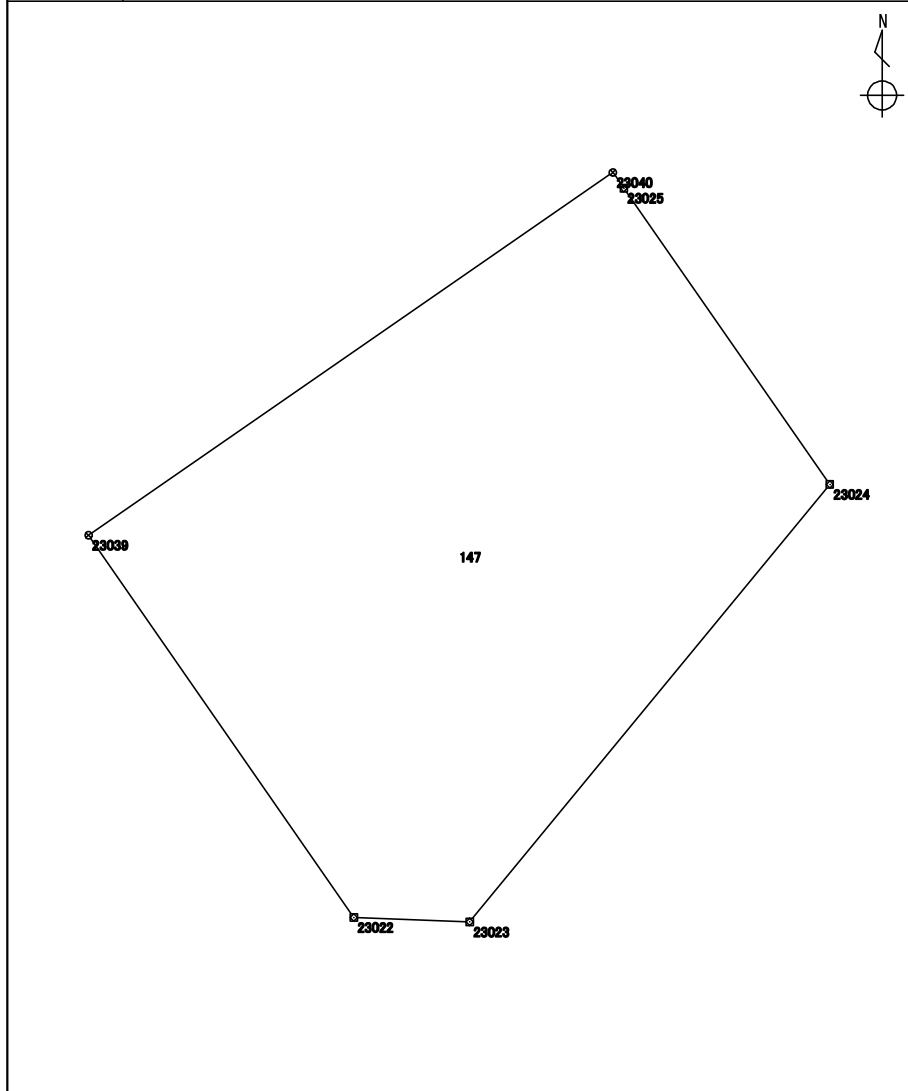

測点	X座標	Y座標	方向角	辺長	備考
	m	m	° ' "	m	
3268 : 23022	115834.022	-15974.474	325 15 11	16.132	
5401 : 23039	115847.278	-15983.669	55 19 29	22.113	
5402 : 23040	115859.859	-15965.483	145 12 01	0.658	
3271 : 23025	115859.318	-15965.107	145 11 11	12.518	
3270 : 23024	115849.040	-15957.960	219 28 21	19.652	
3269 : 23023	115833.870	-15970.453	272 09 53	4.023	

整理抄写	令和2年10月1日	記入者		点検者	
------	-----------	-----	--	-----	--

地積計算簿

地区名	七尾万行	大字	万行一丁目	字		地番	148	地目	
所有者		所有者住所				面積	229.39 m ²	点数	5
図葉名	K0725-3								

測点	X座標	Y座標	方向角	辺長	備考
	m	m	° ' "	m	
5401 : 23039	115847.278	-15983.669	325 15 05	10.374	
3267 : 23021	115855.802	-15989.582	55 19 26	22.115	
3249 : 23027	115868.384	-15971.395	145 30 40	1.054	
3248 : 23026	115867.515	-15970.798	145 13 50	9.320	
5402 : 23040	115859.859	-15965.483	235 19 29	22.113	

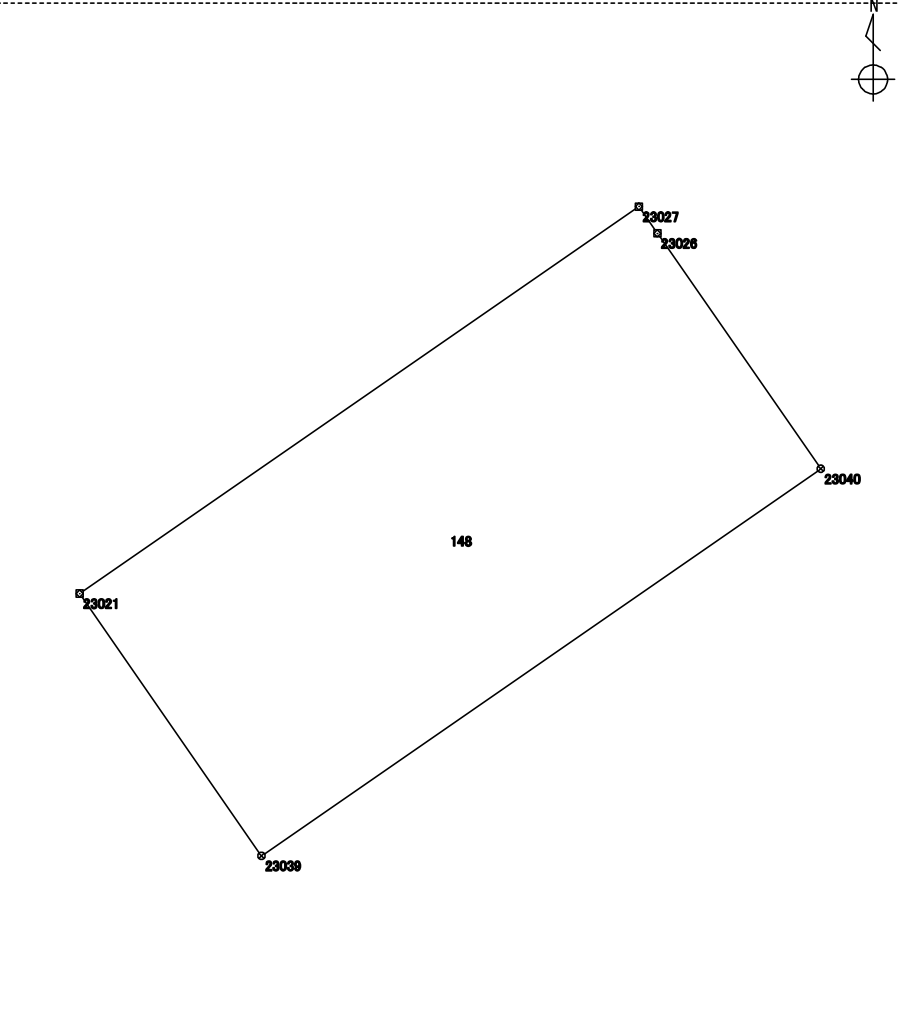

整理抄写	令和 2 年 10 月 1 日	記入者		点検者	
------	-----------------	-----	--	-----	--

地積計算簿

地区名:	七尾万行	大字:	万行一丁目	字:		地番	149	地目	
所有者		所有者住所				面積	427.67 m ²	点数	5
図葉名	K0725-1 K0725-3								

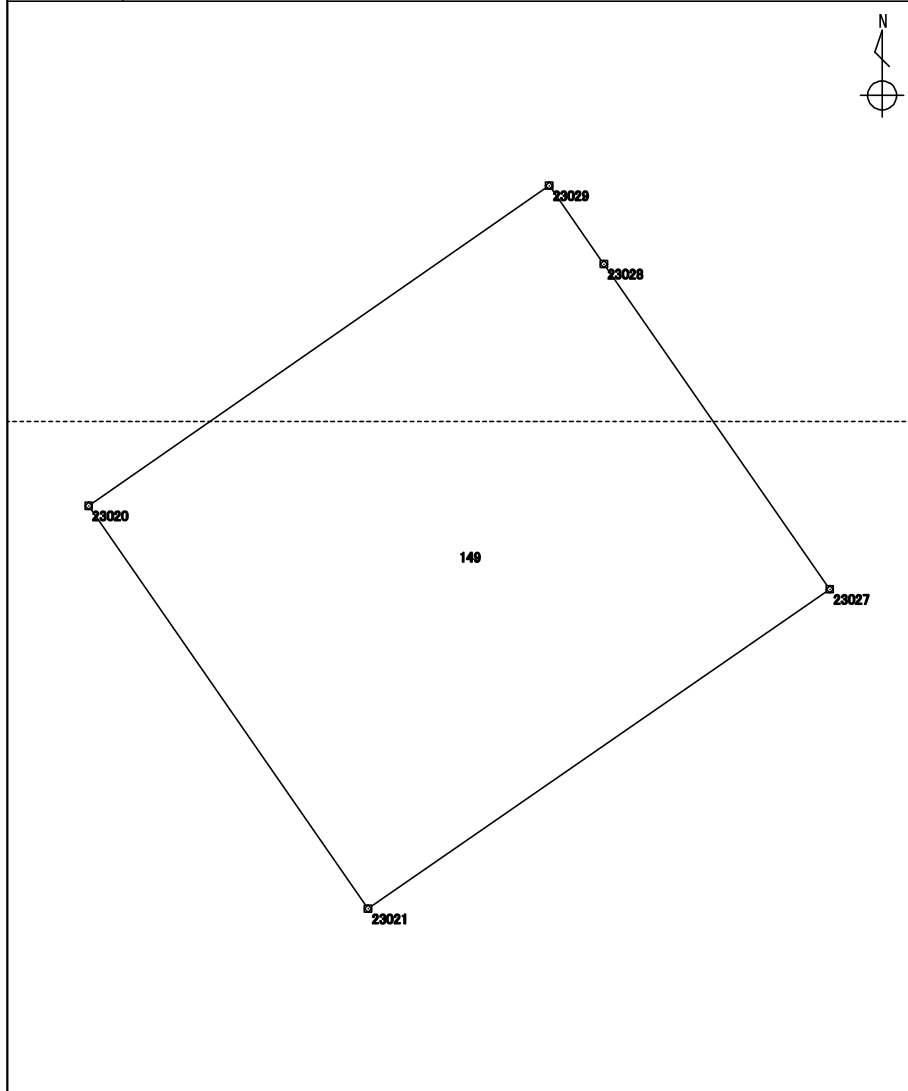

測点	X座標	Y座標	方向角	辺長	備考
	m	m	° ' "	m	
3267 : 23021	115855.802	-15989.582	325 14 20	19.321	
3247 : 23020	115871.675	-16000.598	55 12 01	22.100	
3251 : 23029	115884.288	-15982.450	145 11 38	3.759	
3250 : 23028	115881.201	-15980.304	145 11 50	15.609	
3249 : 23027	115868.384	-15971.395	235 19 26	22.115	

整理抄写	令和 2 年 10 月 1 日	記入者		点検者	
------	-----------------	-----	--	-----	--

地積計算簿

地区名	七尾万行	大字	万行一丁目	字		地番	150	地目	
所有者		所有者住所				面積	315.34 m ²	点数	4
図葉名	K0725-1 K0725-3								

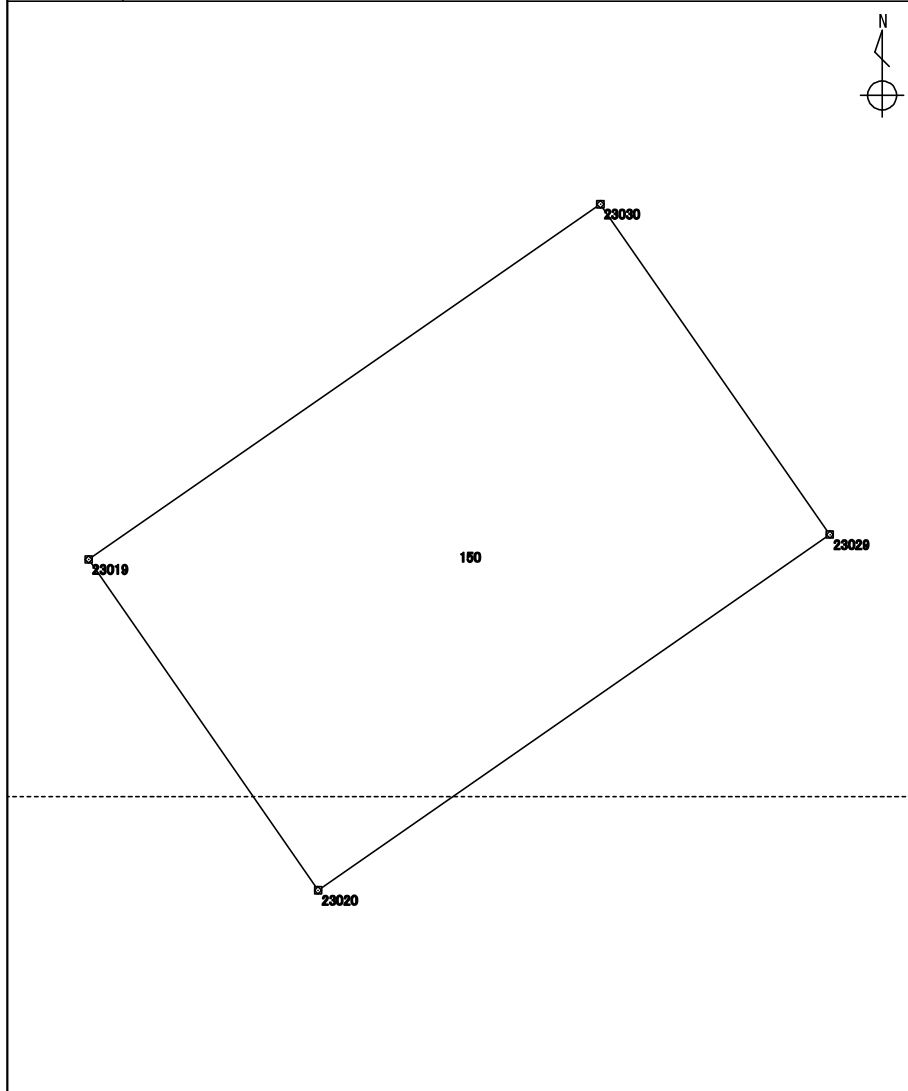

測点	X座標	Y座標	方向角	辺長	備考
	m	m	° ' "	m	
3247 : 23020	115871.675	-16000.598	325 16 01	14.278	
3246 : 23019	115883.409	-16008.733	55 13 53	22.089	
3252 : 23030	115896.006	-15990.587	145 13 26	14.266	
3251 : 23029	115884.288	-15982.450	235 12 01	22.100	

整理抄写	令和 2 年 10 月 1 日	記入者		点検者	
------	-----------------	-----	--	-----	--