

地積計算簿

地区名	七尾万行	大字	万行一丁目	字		地番	1	地目	
所有者		所有者住所				面積	262.91 m ²	点数	10
図葉名	K0714-3								

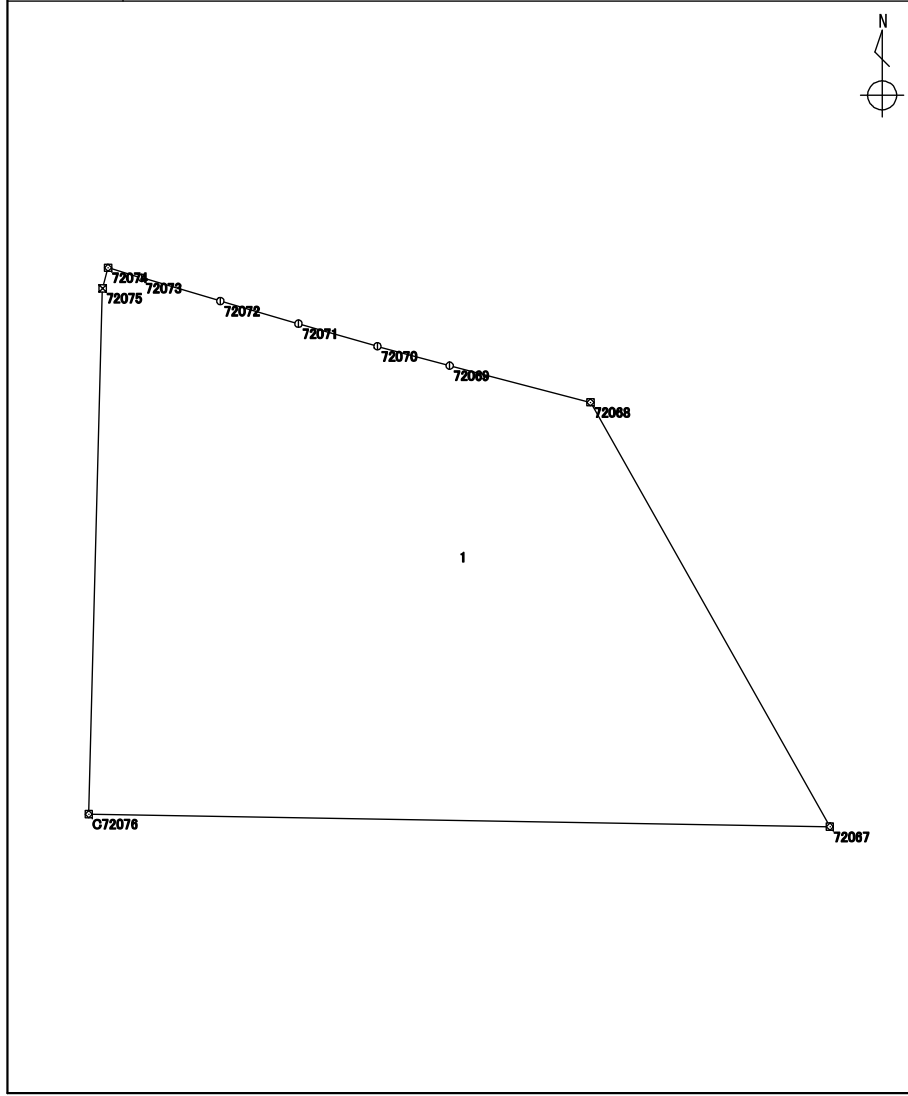

測点	X座標	Y座標	方向角	辺長	備考
	m	m	° ' "	m	
4086 : C72076	116074.458	-16360.092	1 30 11	15.859	
4101 : 72075	116090.312	-16359.676	15 20 00	0.642	
4100 : 72074	116090.932	-16359.506	106 50 00	1.063	
4099 : 72073	116090.624	-16358.488	106 26 03	2.463	
4098 : 72072	116089.927	-16356.125	106 12 52	2.456	
4097 : 72071	116089.241	-16353.766	105 55 58	2.477	
4096 : 72070	116088.561	-16351.384	105 02 52	2.253	
4095 : 72069	116087.976	-16349.208	104 34 29	4.387	
4084 : 72068	116086.872	-16344.962	150 33 46	14.690	
4083 : 72067	116074.078	-16337.742	270 58 27	22.353	

整理抄写	令和 2 年 10 月 1 日	記入者		点検者	
------	-----------------	-----	--	-----	--

地積計算簿

地区名	七尾万行	大字	万行一丁目	字		地番	2	地目	
所有者		所有者住所				面積	76.46 m ²	点数	6
図葉名	K0714-3								



測点	X座標	Y座標	方向角	辺長	備考
	m	m	° ' "	m	
6109 : 72107	116071.200	-16360.217	0 45 33	0.981	
4173 : 72077	116072.181	-16360.204	2 48 57	2.279	
4086 : C72076	116074.458	-16360.092	90 58 27	22.353	
4083 : 72067	116074.078	-16337.742	150 31 17	2.322	
4094 : 72066	116072.056	-16336.599	182 56 08	1.327	
6108 : 72106	116070.730	-16336.667	271 08 36	23.554	

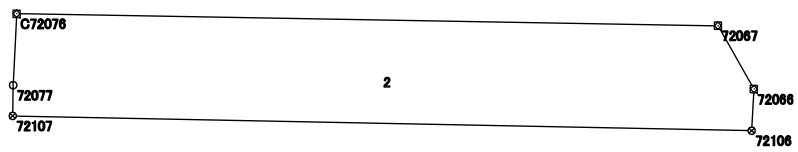

整理抄写	令和 2 年 10 月 1 日	記入者		点検者	
------	-----------------	-----	--	-----	--

地 積 計 算 簿

地区名	七尾万行	大字	万行一丁目	字		地番	3	地目	
所有者		所有者住所				面積	157.91 m ²	点数	7
図葉名	K0714-3								



測 点	X 座標	Y 座標	方向角	辺長	備 考
	m	m	° ' "	m	
4174 : 72078	116064.472	-16360.306	0 45 28	6.728	
6109 : 72107	116071.200	-16360.217	91 08 36	23.554	
6108 : 72106	116070.730	-16336.667	182 57 03	0.291	
4093 : 72065	116070.439	-16336.682	181 12 59	2.025	
4082 : 72064	116068.414	-16336.725	181 25 50	2.002	
4081 : 72063	116066.412	-16336.775	181 52 23	2.386	
4080 : 72062	116064.027	-16336.853	271 05 13	23.457	

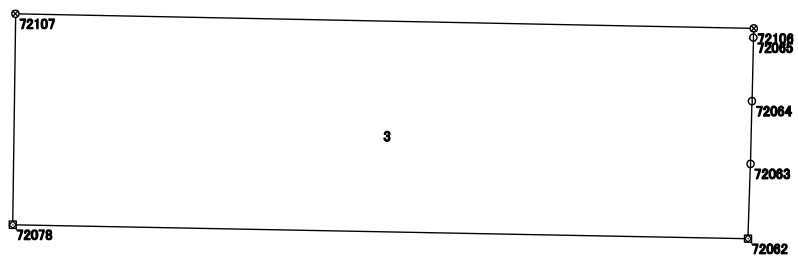

整理抄写	令和 2 年 10 月 1 日	記入者		点検者	
------	-----------------	-----	--	-----	--

地積計算簿

地区名	七尾万行	大字	万行一丁目	字		地番	4	地目	
所有者		所有者住所				面積	77.53 m ²	点数	5
図葉名	K0714-3								



測点	X座標	Y座標	方向角	辺長	備考
	m	m	° ' "	m	
6110 : 72108	116061.260	-16360.312	0 06 25	3.212	
4174 : 72078	116064.472	-16360.306	91 05 13	23.457	
4080 : 72062	116064.027	-16336.853	181 55 11	1.611	
4079 : 72061	116062.416	-16336.907	182 03 57	1.803	
6107 : 72105	116060.614	-16336.972	271 35 08	23.348	

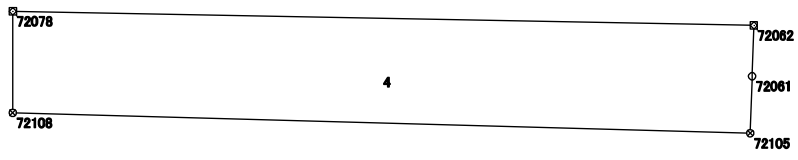

整理抄写	令和 2 年 10 月 1 日	記入者		点検者	
------	-----------------	-----	--	-----	--

地 積 計 算 簿

地区名	七尾万行	大字	万行一丁目	字		地番	5	地目	
所有者		所有者住所				面積	157.42 m ²	点数	8
図葉名	K0714-3								



測 点	X 座標	Y 座標	方向角	辺長	備 考
	m	m	° ' "	m	
4176 : 72079	116054.456	-16360.326	0 07 04	6.804	
6110 : 72108	116061.260	-16360.312	91 35 08	23.348	
6107 : 72105	116060.614	-16336.972	182 00 53	0.199	
4078 : 72060	116060.415	-16336.979	182 07 26	1.511	
4077 : 72059	116058.905	-16337.035	182 11 11	1.494	
4076 : 72058	116057.412	-16337.092	182 23 26	2.013	
4075 : 72057	116055.400	-16337.176	182 14 13	1.537	
4074 : 72056	116053.864	-16337.236	271 28 07	23.097	

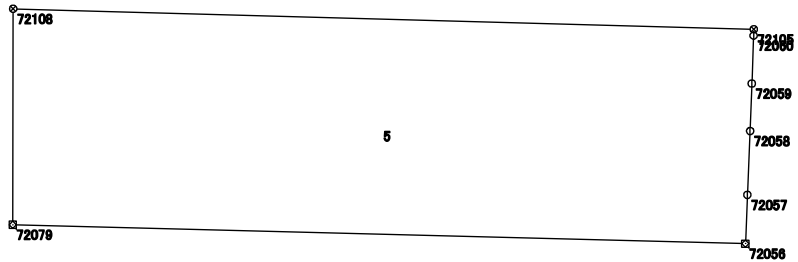

整理抄写	令和 2 年 10 月 1 日	記入者		点検者	
------	-----------------	-----	--	-----	--

地積計算簿

地区名	七尾万行	大字	万行一丁目	字		地番	6	地目	
所有者		所有者住所				面積	128.92 m ²	点数	6
図葉名	K0714-3								



測点	X座標	Y座標	方向角	辺長	備考
	m	m	° ' "	m	
6111 : 72109	116048.858	-16360.325	359 59 23	5.598	
4176 : 72079	116054.456	-16360.326	91 28 07	23.097	
4074 : 72056	116053.864	-16337.236	183 05 04	2.564	
4073 : 72055	116051.303	-16337.374	183 18 27	1.993	
4072 : 72054	116049.313	-16337.489	183 31 49	1.088	
6106 : 72104	116048.227	-16337.556	271 35 15	22.777	

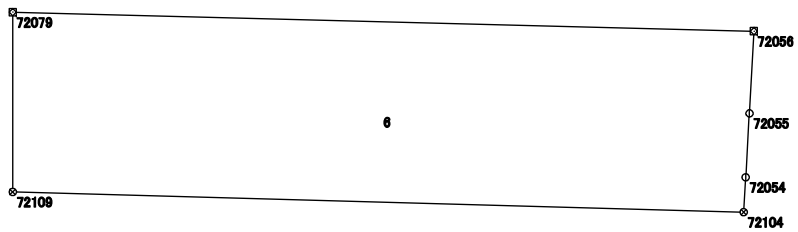

整理抄写	令和 2 年 10 月 1 日	記入者		点検者	
------	-----------------	-----	--	-----	--

地積計算簿

地区名	七尾万行	大字	万行一丁目	字		地番	7	地目	
所有者		所有者住所				面積	60.97 m ²	点数	5
図葉名	K0714-3								



測点	X座標	Y座標	方向角	辺長	備考
	m	m	° ' "	m	
4177 : 72080	116046.393	-16360.325	0 00 00	2.465	
6111 : 72109	116048.858	-16360.325	91 35 15	22.777	
6106 : 72104	116048.227	-16337.556	183 31 48	0.925	
4071 : 72053	116047.303	-16337.613	183 48 37	1.986	
4070 : 72052	116045.321	-16337.745	272 43 05	22.605	

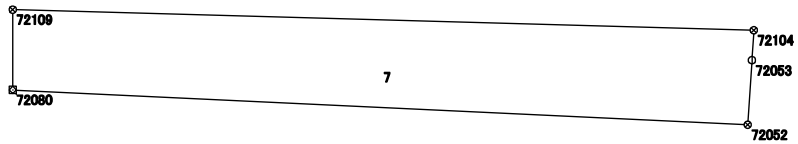

整理抄写	令和 2 年 10 月 1 日	記入者		点検者	
------	-----------------	-----	--	-----	--

地積計算簿

地区名	七尾万行	大字	万行一丁目	字		地番	8	地目	
所有者		所有者住所				面積	65.14 m ²	点数	5
図葉名	K0714-3								



測点	X座標	Y座標	方向角	辺長	備考
	m	m	° ' "	m	
6112 : 72110	116043.275	-16360.335	0 11 02	3.118	
4177 : 72080	116046.393	-16360.325	92 43 05	22.605	
4070 : 72052	116045.321	-16337.745	183 55 14	2.003	
4069 : 72051	116043.322	-16337.882	184 52 38	0.670	
6105 : 72103	116042.654	-16337.939	271 35 18	22.404	

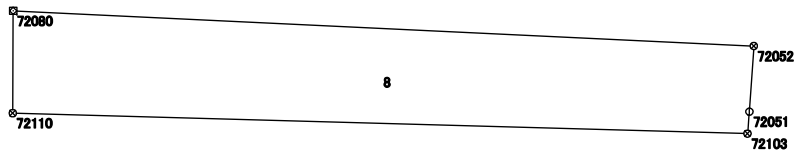

整理抄写	令和 2 年 10 月 1 日	記入者		点検者	
------	-----------------	-----	--	-----	--

地積計算簿

地区名:	七尾万行	大字:	万行一丁目	字:		地番	9	地目	
所有者		所有者住所		面積		153.11	m ²	点数	7
図葉名	K0714-3								



測点	X座標	Y座標	方向角	辺長	備考
	m	m	° ' "	m	
4178 : 72081	116036.200	-16360.359	0 11 40	7.075	
6112 : 72110	116043.275	-16360.335	91 35 18	22.404	
6105 : 72103	116042.654	-16337.939	184 50 07	1.328	
4068 : 72050	116041.330	-16338.051	184 51 59	1.992	
4146 : 72049	116039.345	-16338.220	185 38 02	2.006	
4145 : 72048	116037.348	-16338.417	185 43 20	1.464	
4144 : 72047	116035.891	-16338.563	270 48 44	21.798	

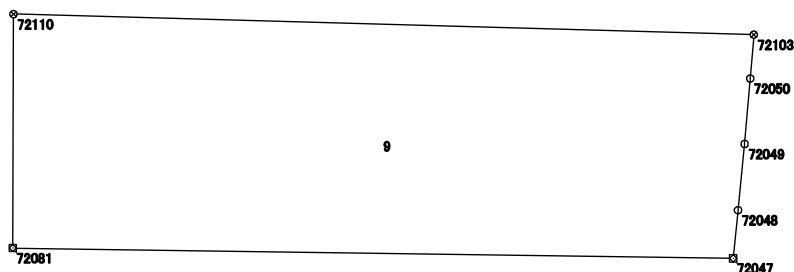

整理抄写	令和 2 年 10 月 1 日	記入者		点検者	
------	-----------------	-----	--	-----	--

地積計算簿

地区名	七尾万行	大字	万行一丁目	字		地番	10	地目	
所有者		所有者住所				面積	255.60 m ²	点数	11
図葉名	K0714-3								

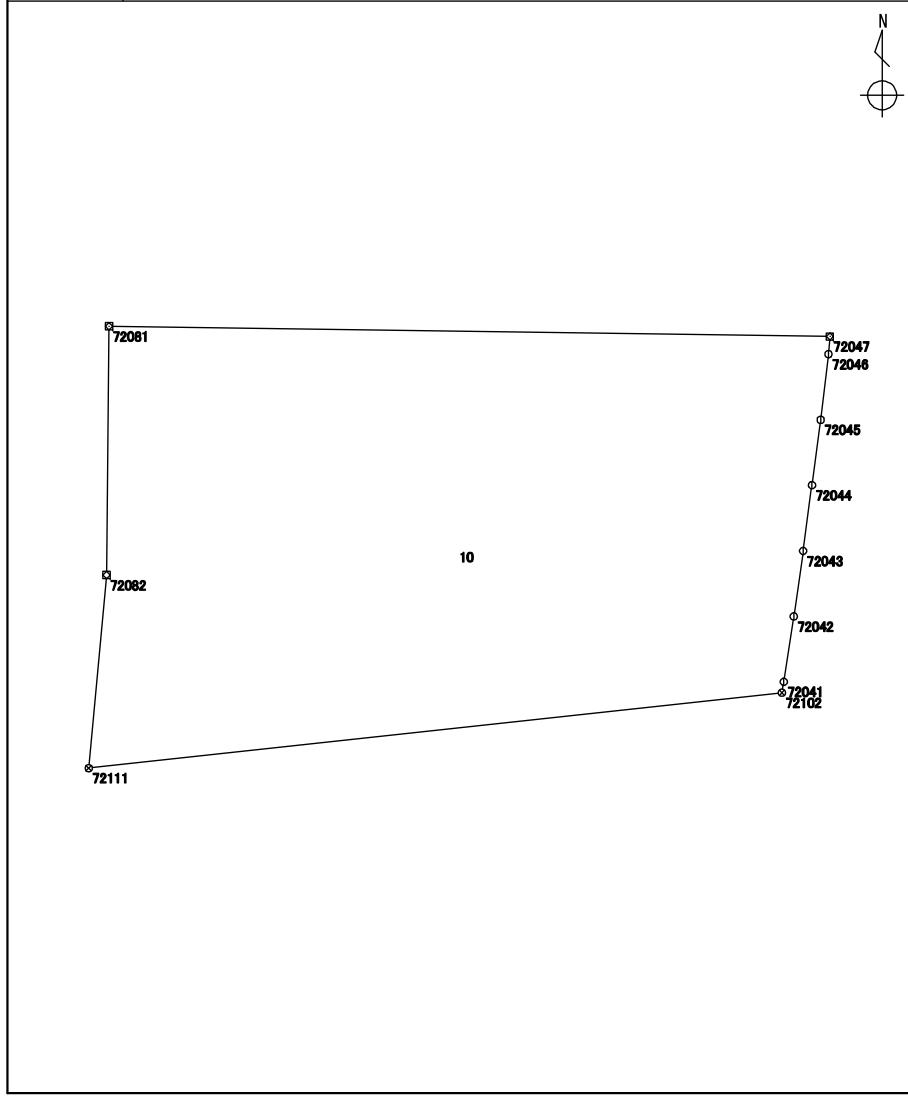

測点	X座標	Y座標	方向角	辺長	備考
	m	m	° ' "	m	
6113 : 72111	116022.843	-16360.972	5 15 29	5.859	
4180 : 72082	116028.678	-16360.435	0 34 44	7.522	
4178 : 72081	116036.200	-16360.359	90 48 44	21.798	
4144 : 72047	116035.891	-16338.563	184 16 33	0.536	
4143 : 72046	116035.356	-16338.603	186 49 08	1.996	
4142 : 72045	116033.374	-16338.840	187 37 23	1.997	
4141 : 72044	116031.394	-16339.105	187 39 39	2.002	
4140 : 72043	116029.409	-16339.372	188 02 42	2.000	
4139 : 72042	116027.428	-16339.652	188 46 12	2.000	
4138 : 72041	116025.451	-16339.957	189 37 52	0.334	
6104 : 72102	116025.121	-16340.013	263 47 49	21.082	

整理抄写	令和 2 年 10 月 1 日	記入者		点検者	
------	-----------------	-----	--	-----	--

地積計算簿

地区名	七尾万行	大字	万行一丁目	字		地番	11	地目	
所有者		所有者住所				面積	81.41 m ²	点数	7
図葉名	K0714-3								

測点	X座標	Y座標	方向角	辺長	備考
	m	m	° ' "	m	
6114 : 72112	116018.878	-16361.877	13 53 20	3.582	
4181 : 72083	116022.356	-16361.017	5 16 45	0.489	
6113 : 72111	116022.843	-16360.972	83 47 49	21.082	
6104 : 72102	116025.121	-16340.013	189 36 13	1.666	
4137 : 72040	116023.478	-16340.291	190 21 50	1.995	
4136 : 72039	116021.515	-16340.650	191 18 36	0.351	
6103 : 72101	116021.170	-16340.719	263 49 03	21.281	

整理抄写	令和 2 年 10 月 1 日	記入者		点検者	
------	-----------------	-----	--	-----	--

地積計算簿

地区名	七尾万行	大字	万行一丁目	字	:	地番	12	地目	
所有者		所有者住所				面積	17.24 m ²	点数	4
図葉名	K0714-3								

測点	X座標	Y座標	方向角	辺長	備考
	m	m	° ' "	m	
4183 : 72084	116017.979	-16362.099	13 52 16	0.926	
6114 : 72112	116018.878	-16361.877	83 49 03	21.281	
6103 : 72101	116021.170	-16340.719	191 22 53	0.785	
4135 : 72038	116020.400	-16340.874	263 29 34	21.362	

N

整理抄写	令和 2 年 10 月 1 日	記入者		点検者	
------	-----------------	-----	--	-----	--

地積計算簿

地区名	七尾万行	大字	万行一丁目	字		地番	13	地目	
所有者		所有者住所				面積	17.24 m ²	点数	4
図葉名	K0714-3								

測点	X座標	Y座標	方向角	辺長	備考
	m	m	° ' "	m	
4184 : 72085	116017.140	-16362.285	12 30 00	0.859	
4183 : 72084	116017.979	-16362.099	83 29 34	21.362	
4135 : 72038	116020.400	-16340.874	191 25 48	0.842	
4134 : 72037	116019.574	-16341.041	263 27 50	21.382	

整理抄写	令和 2 年 10 月 1 日	記入者		点検者	
------	-----------------	-----	--	-----	--

地積計算簿

地区名	七尾万行	大字	万行一丁目	字		地番	14	地目	
所有者		所有者住所				面積	24.96 m ²	点数	4
図葉名	K0714-3								

測点	X座標	Y座標	方向角	辺長	備考
	m	m	° ' "	m	
4185 : 72086	116015.934	-16362.614	15 15 33	1.250	
4184 : 72085	116017.140	-16362.285	83 27 50	21.382	
4134 : 72037	116019.574	-16341.041	191 53 02	1.233	
6102 : 72100	116018.367	-16341.295	263 29 22	21.457	

整理抄写	令和 2 年 10 月 1 日	記入者		点検者	
------	-----------------	-----	--	-----	--

地積計算簿

地区名	七尾万行	大字	万行一丁目	字		地番	15	地目	
所有者		所有者住所				面積	429.68 m ²	点数	19
図葉名	K0714-3 K0724-1								

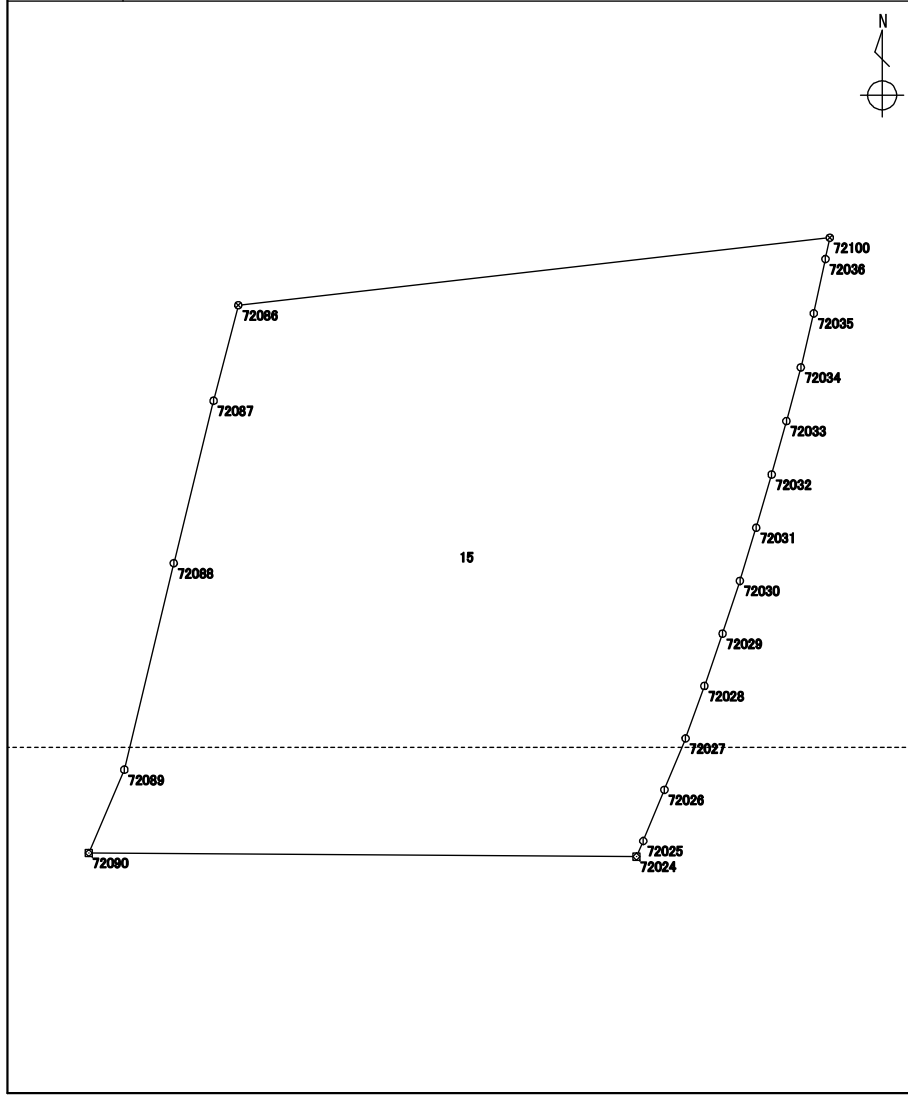

測点	X座標	Y座標	方向角	辺長	備考
	m	m	° ' "	m	
4189 : 72090	115996.199	-16368.008	23 13 51	3.260	
4188 : 72089	115999.195	-16366.722	13 27 51	7.653	
4187 : 72088	116006.638	-16364.940	13 44 36	6.023	
4186 : 72087	116012.489	-16363.509	14 33 48	3.559	
4185 : 72086	116015.934	-16362.614	83 29 22	21.457	
6102 : 72100	116018.367	-16341.295	191 52 11	0.782	
4133 : 72036	116017.601	-16341.456	192 07 22	2.004	
4132 : 72035	116015.641	-16341.877	193 23 28	2.003	
4131 : 72034	116013.692	-16342.341	194 58 52	1.999	
4130 : 72033	116011.760	-16342.858	195 34 46	1.999	
4129 : 72032	116009.834	-16343.395	196 10 40	1.999	
4128 : 72031	116007.914	-16343.952	197 00 44	1.999	
4127 : 72030	116006.002	-16344.537	198 17 57	2.003	
4126 : 72029	116004.100	-16345.166	199 00 58	1.994	
4125 : 72028	116002.214	-16345.816	199 48 27	2.006	
4124 : 72027	116000.326	-16346.496	202 22 32	2.001	
4261 : 72026	115998.475	-16347.258	202 24 30	1.998	
4260 : 72025	115996.627	-16348.020	203 36 10	0.614	
4259 : 72024	115996.064	-16348.266	270 23 30	19.742	

整理抄写	令和 2 年 10 月 1 日	記入者		点検者	
------	-----------------	-----	--	-----	--

地積計算簿

地区名	七尾万行	大字	万行一丁目	字		地番	16	地目	
所有者		所有者住所				面積	281.50 m ²	点数	13
図葉名	K0724-1								

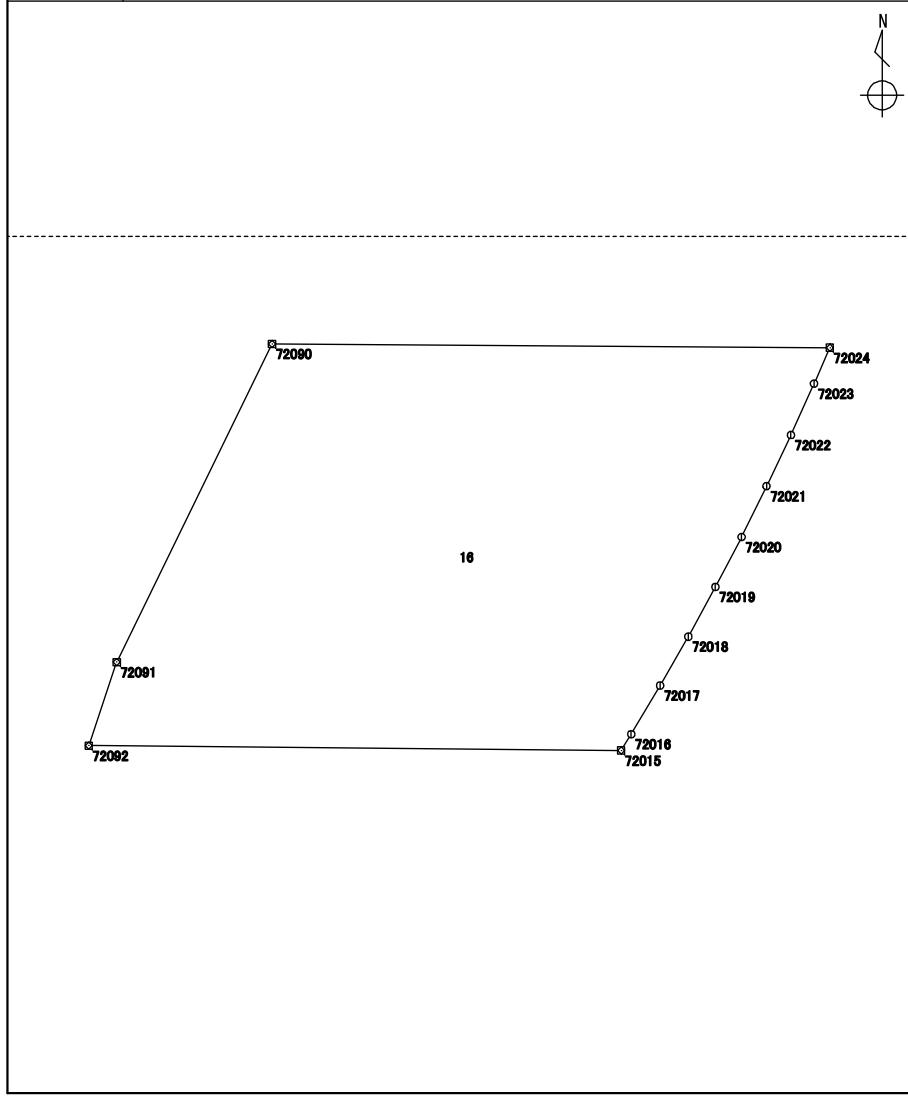

測点	X座標	Y座標	方向角	辺長	備考
	m	m	° ' "	m	
4192 : 72092	115981.980	-16374.500	18 29 56	3.117	
4191 : 72091	115984.936	-16373.511	26 02 23	12.535	
4189 : 72090	115996.199	-16368.008	90 23 30	19.742	
4259 : 72024	115996.064	-16348.266	203 45 25	1.387	
4258 : 72023	115994.794	-16348.825	204 14 41	1.999	
4257 : 72022	115992.971	-16349.646	205 29 21	2.000	
4256 : 72021	115991.165	-16350.507	206 10 53	2.003	
4255 : 72020	115989.367	-16351.391	207 44 43	1.997	
4254 : 72019	115987.599	-16352.321	208 26 53	2.000	
4253 : 72018	115985.840	-16353.274	210 03 39	2.002	
4252 : 72017	115984.107	-16354.277	210 41 37	2.000	
4251 : 72016	115982.387	-16355.298	211 33 28	0.678	
4250 : 72015	115981.809	-16355.653	270 31 11	18.847	

整理抄写	令和 2 年 10 月 1 日	記入者		点検者	
------	-----------------	-----	--	-----	--

地積計算簿

地区名	七尾万行	大字	万行一丁目	字		地番	17	地目	
所有者		所有者住所				面積	139.29 m ²	点数	10
図葉名	K0724-1								

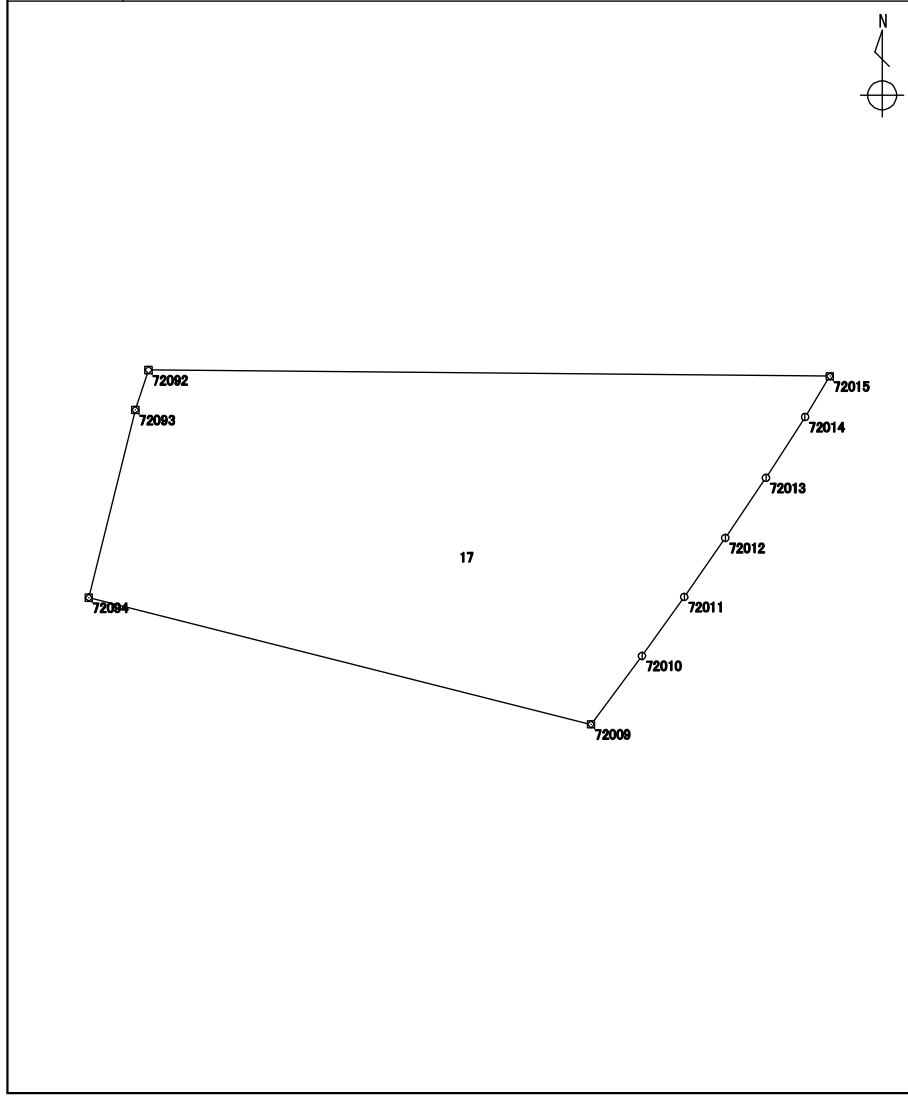

測点	X座標	Y座標	方向角	辺長	備考
	m	m	° ' "	m	
4194 : 72094	115975.685	-16376.155	13 58 17	5.351	
4193 : 72093	115980.878	-16374.863	18 13 55	1.160	
4192 : 72092	115981.980	-16374.500	90 31 11	18.847	
4250 : 72015	115981.809	-16355.653	211 22 49	1.321	
4249 : 72014	115980.681	-16356.341	212 37 30	1.999	
4248 : 72013	115978.997	-16357.419	214 11 52	2.003	
4247 : 72012	115977.340	-16358.545	214 45 32	1.992	
4246 : 72011	115975.703	-16359.681	215 39 26	2.003	
4245 : 72010	115974.075	-16360.849	216 42 00	2.361	
4209 : 72009	115972.182	-16362.260	284 08 59	14.329	

整理抄写	令和 2 年 10 月 1 日	記入者		点検者	
------	-----------------	-----	--	-----	--

地積計算簿

地区名:	七尾万行	大字:	万行一丁目	字:		地番	18	地目	
所有者		所有者住所				面積	115.44 m ²	点数	11
図葉名	K0724-1								

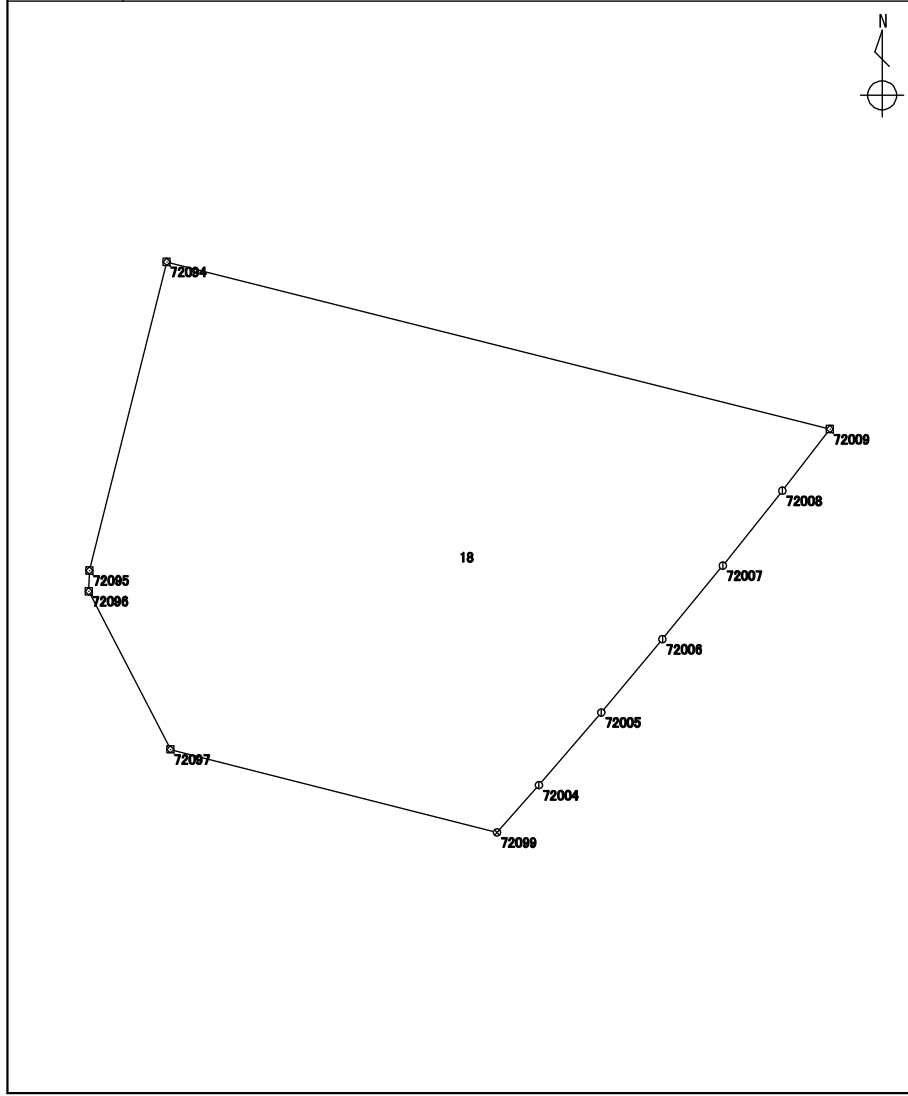

測点	X座標	Y座標	方向角	辺長	備考
	m	m	° ' "	m	
4198 : 72097	115965.472	-16376.078	332 39 55	3.728	
4197 : 72096	115968.784	-16377.790	1 57 41	0.438	
4196 : 72095	115969.222	-16377.775	14 04 18	6.662	
4194 : 72094	115975.685	-16376.155	104 08 59	14.329	
4209 : 72009	115972.182	-16362.260	217 39 00	1.630	
4208 : 72008	115970.891	-16363.256	218 31 01	2.004	
4207 : 72007	115969.323	-16364.504	219 19 26	1.994	
4206 : 72006	115967.780	-16365.768	219 51 51	1.998	
4205 : 72005	115966.246	-16367.049	220 38 07	2.006	
4204 : 72004	115964.723	-16368.356	221 32 38	1.325	
6101 : 72099	115963.731	-16369.235	284 16 28	7.061	

整理抄写	令和 2 年 10 月 1 日	記入者		点検者	
------	-----------------	-----	--	-----	--

地積計算簿

地区名	七尾万行	大字	万行一丁目	字		地番	19	地目	
所有者		所有者住所				面積	17.59 m ²	点数	6
図葉名	K0724-1								

測点	X座標	Y座標	方向角	辺長	備考
	m	m	° ' "	m	
4201 : 72001	115959.594	-16373.006	332 05 33	3.493	
4199 : 72098	115962.681	-16374.641	332 45 27	3.139	
4198 : 72097	115965.472	-16376.078	104 16 28	7.061	
6101 : 72099	115963.731	-16369.235	221 31 15	0.675	
4203 : 72003	115963.225	-16369.683	221 39 35	2.002	
4202 : 72002	115961.729	-16371.014	223 00 56	2.919	

地 積 計 算 簿

地区名	七尾万行	大字	万行一丁目	字		地番	20	地目	
所有者		所有者住所				面積	112.86 m ²	点数	5
図葉名	K0724-1								

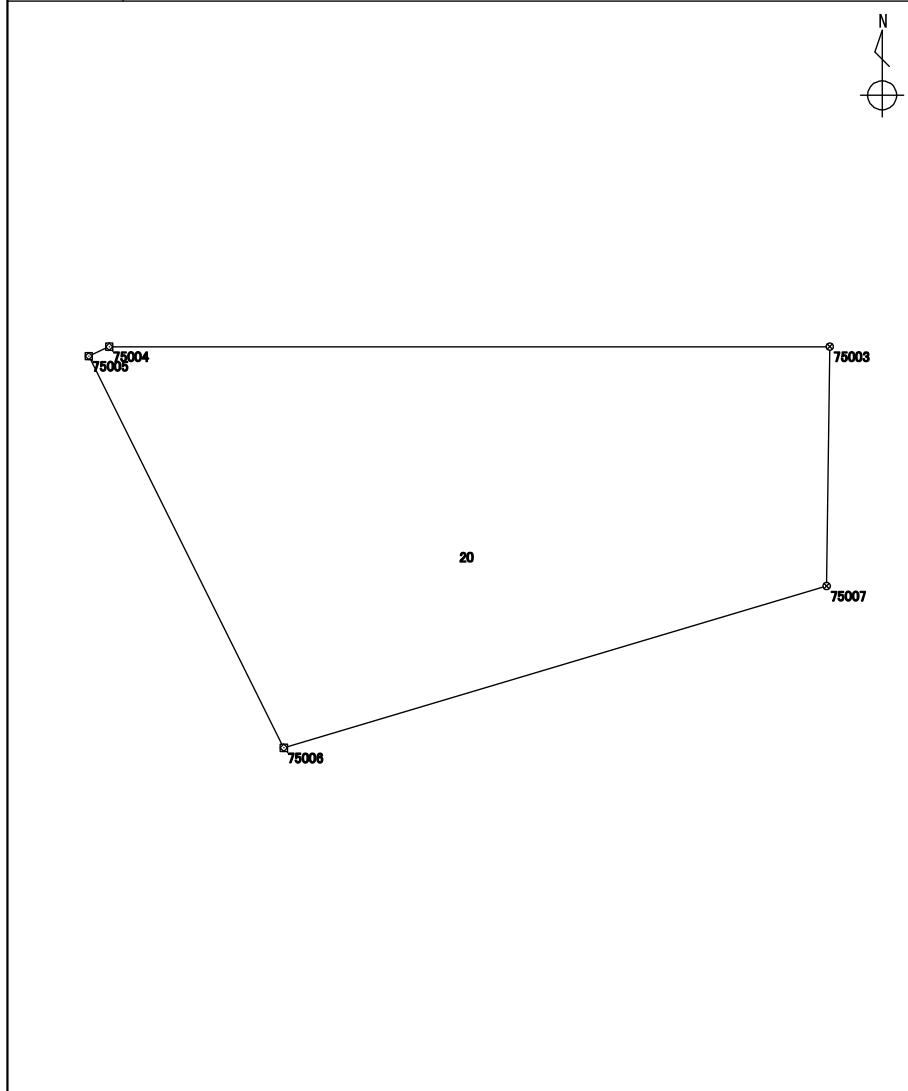

測 点	X 座標	Y 座標	方向角	辺長	備 考
	m	m	° ' "	m	
4223 : 75006	115931.798	-16358.365	333 31 55	10.042	
4212 : 75005	115940.788	-16362.841	65 13 02	0.517	
4211 : 75004	115941.005	-16362.371	90 00 12	16.547	
4273 : 75003	115941.004	-16345.824	180 46 56	5.493	
4224 : 75007	115935.511	-16345.899	253 24 50	13.007	

整理抄写	令和 2 年 10 月 1 日	記入者		点検者	
------	-----------------	-----	--	-----	--

地 積 計 算 簿

地区名	七尾万行	大字	万行一丁目	字		地番	21	地目	
所有者		所有者住所				面積	41.36 m ²	点数	4
図葉名	K0724-1								

測 点	X 座標	Y 座標	方向角	辺長	備 考
	m	m	° ' "	m	
4224 : 75007	115935.511	-16345.899	0 46 56	5.493	
4273 : 75003	115941.004	-16345.824	89 58 03	10.561	
6118 : 75008	115941.010	-16335.263	179 57 02	2.323	
6119 : 75009	115938.687	-16335.261	253 22 37	11.101	

整理抄写	令和 2 年 10 月 1 日	記入者		点検者	
------	-----------------	-----	--	-----	--

地積計算簿

地区名	七尾万行	大字	万行一丁目	字		地番	22	地目	
所有者		所有者住所				面積	2.51 m ²	点数	4
図葉名	K0724-1								

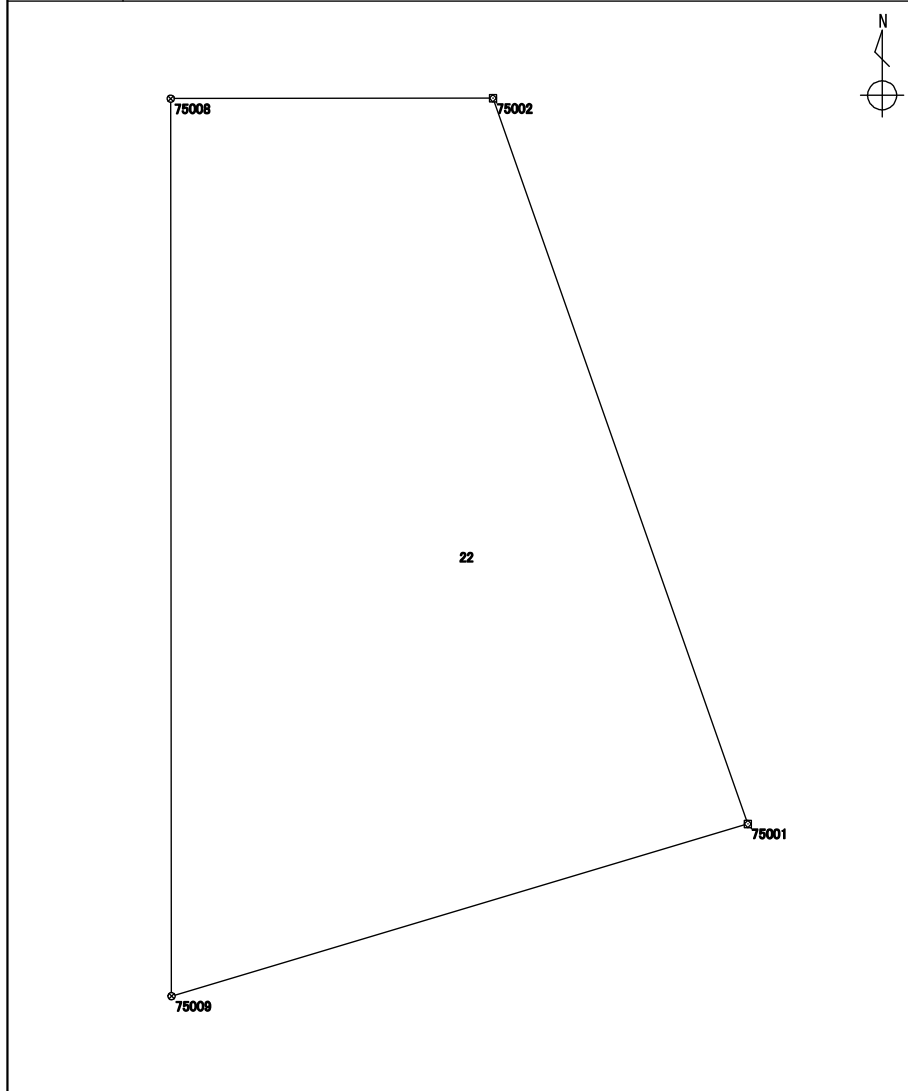

測点	X座標	Y座標	方向角	辺長	備考
	m	m	° ' "	m	
6119 : 75009	115938.687	-16335.261	359 57 02	2.323	
6118 : 75008	115941.010	-16335.263	89 55 53	0.834	
4272 : 75002	115941.011	-16334.429	160 38 12	1.990	
4271 : 75001	115939.133	-16333.769	253 21 26	1.557	

整理抄写	令和 2 年 10 月 1 日	記入者		点検者	
------	-----------------	-----	--	-----	--

地積計算簿

地区名	七尾万行	大字	万行一丁目	字		地番	23	地目	
所有者		所有者住所				面積	69.13 m ²	点数	9
図葉名	K0724-1								

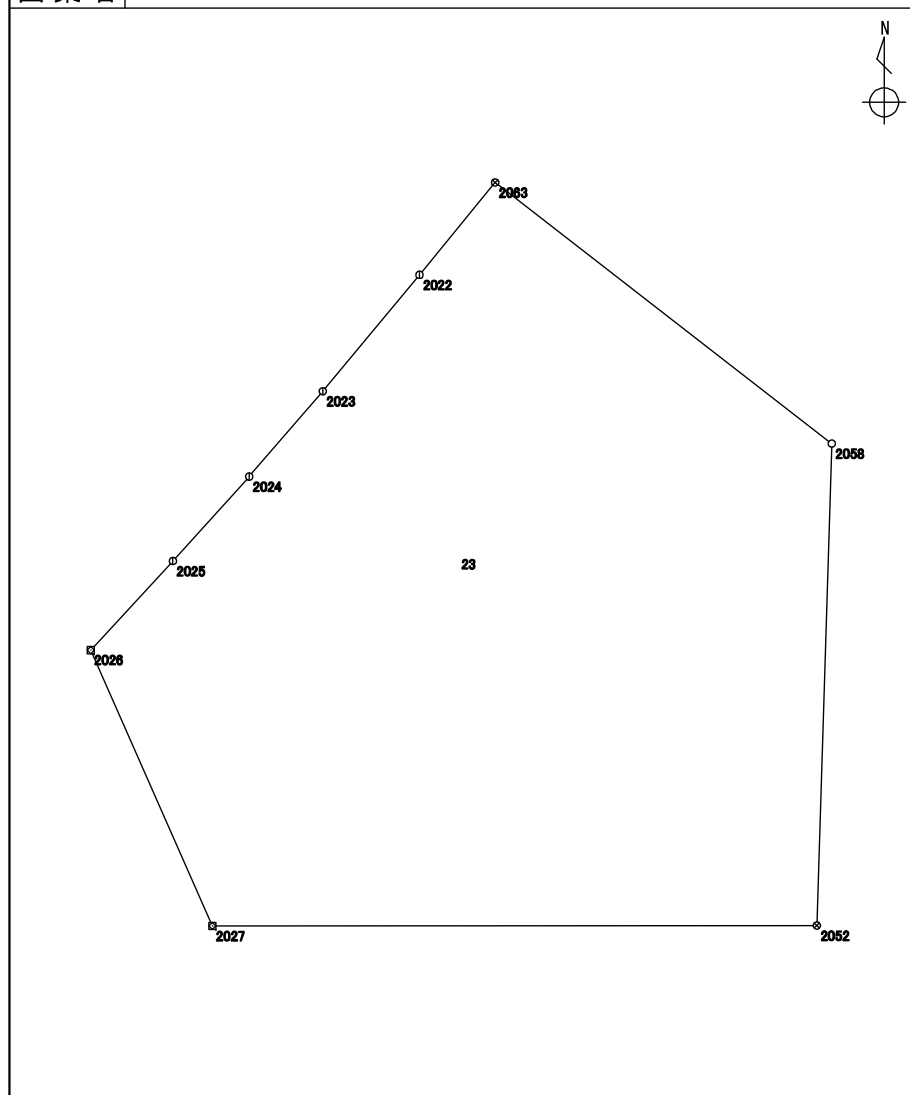

測点	X座標	Y座標	方向角	辺長	備考
	m	m	° ' "	m	
4213 : 2027	115947.571	-16354.678	336 11 48	4.018	
4221 : 2026	115951.248	-16356.300	42 45 49	1.612	
4220 : 2025	115952.432	-16355.205	42 05 18	1.517	
4219 : 2024	115953.558	-16354.188	40 47 15	1.501	
4218 : 2023	115954.695	-16353.207	39 45 56	2.015	
4217 : 2022	115956.244	-16351.918	39 14 01	1.590	
6145 : 2063	115957.476	-16350.912	127 47 46	5.678	
6140 : 2058	115953.996	-16346.425	181 46 33	6.422	
6134 : 2052	115947.577	-16346.624	269 57 26	8.054	

整理抄写	令和 2 年 10 月 1 日	記入者		点検者	
------	-----------------	-----	--	-----	--

地積計算簿

地区名	七尾万行	大字	万行一丁目	字		地番	24	地目	
所有者		所有者住所				面積	51.96 m ²	点数	8
図葉名	K0724-1								

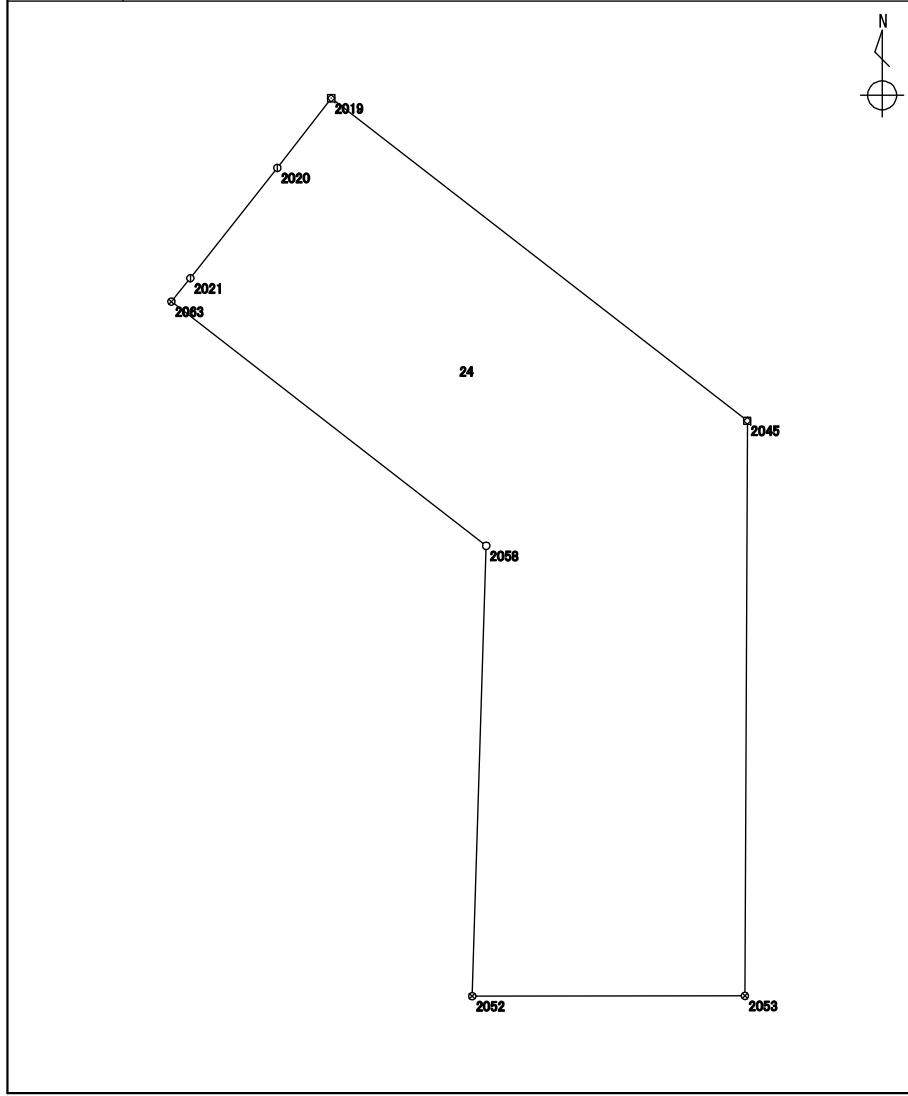

測点	X座標	Y座標	方向角	辺長	備考
	m	m	° ' "	m	
6134 : 2052	115947.577	-16346.624	1 46 33	6.422	
6140 : 2058	115953.996	-16346.425	307 47 46	5.678	
6145 : 2063	115957.476	-16350.912	39 13 25	0.428	
4216 : 2021	115957.808	-16350.641	38 14 39	2.001	
4215 : 2020	115959.380	-16349.402	37 40 58	1.254	
4214 : 2019	115960.373	-16348.635	127 46 21	7.503	
4263 : 2045	115955.777	-16342.704	180 13 25	8.196	
6135 : 2053	115947.581	-16342.736	269 56 28	3.888	

整理抄写	令和 2 年 10 月 1 日	記入者		点検者	
------	-----------------	-----	--	-----	--

地積計算簿

地区名	七尾万行	大字	万行一丁目	字		地番	25	地目	
所有者		所有者住所				面積	2.44 m ²	点数	3
図葉名	K0724-1								

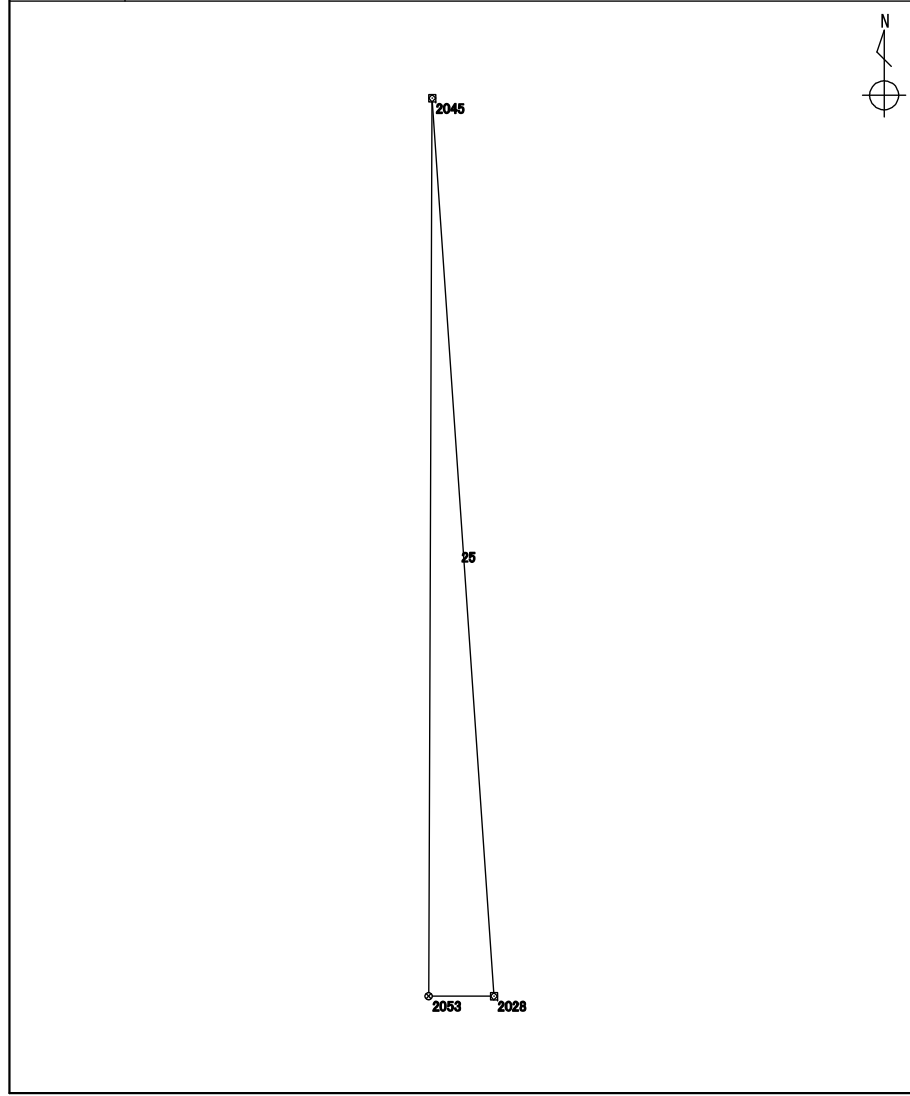

測点	X座標	Y座標	方向角	辺長	備考
	m	m	° ' "	m	
6135 : 2053	115947.581	-16342.736	0 13 25	8.196	
4263 : 2045	115955.777	-16342.704	176 03 48	8.215	
4265 : 2028	115947.581	-16342.140	270 00 00	0.596	

整理抄写	令和2年10月1日	記入者		点検者	
------	-----------	-----	--	-----	--

地積計算簿

地区名	七尾万行	大字	万行一丁目	字		地番	26	地目	
所有者		所有者住所				面積	122.70 m ²	点数	6
図葉名	K0724-1								

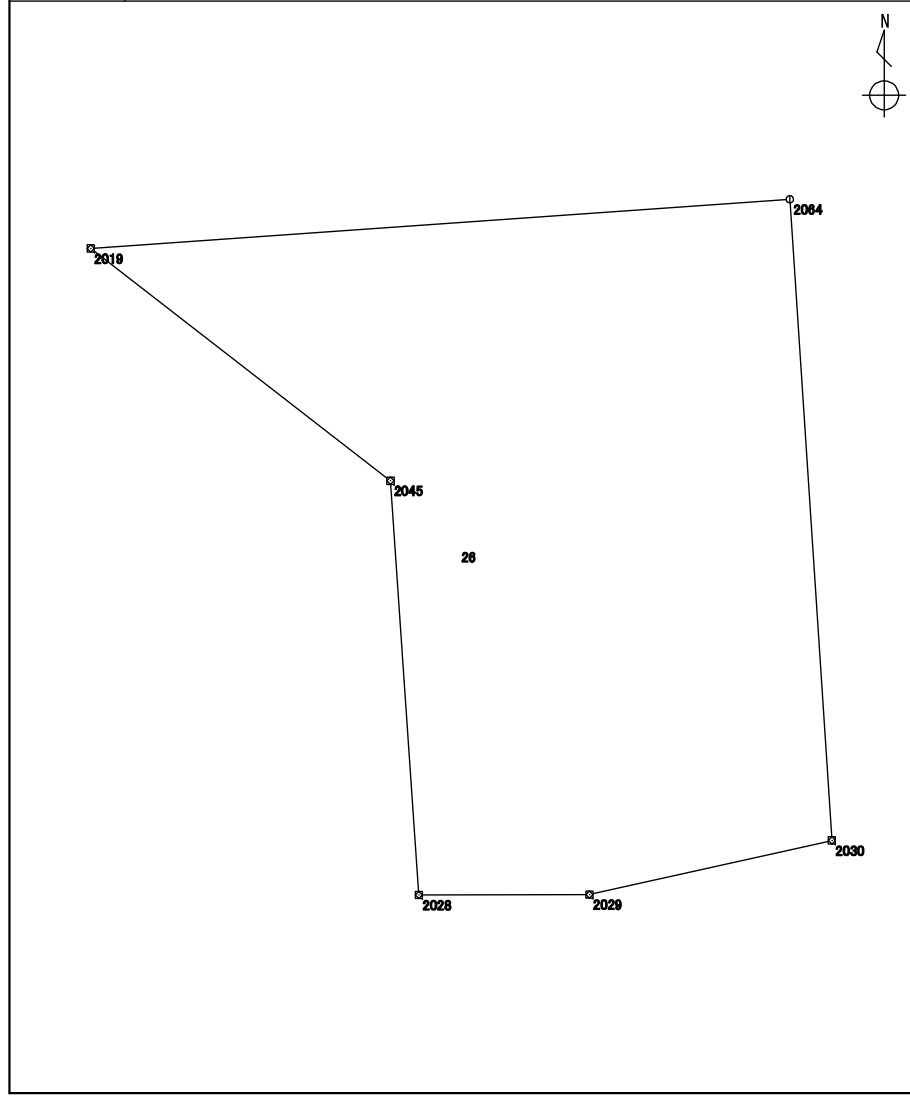

測点	X座標	Y座標	方向角	辺長	備考
	m	m	° ' "	m	
4265 : 2028	115947.581	-16342.140	356 03 48	8.215	
4263 : 2045	115955.777	-16342.704	307 46 21	7.503	
4214 : 2019	115960.373	-16348.635	85 58 39	13.870	
6146 : 2064	115961.346	-16334.799	176 15 07	12.712	
4267 : 2030	115948.661	-16333.968	257 26 13	4.914	
4266 : 2029	115947.592	-16338.765	269 48 48	3.375	

整理抄写	令和 2 年 10 月 1 日	記入者		点検者	
------	-----------------	-----	--	-----	--

地積計算簿

地区名:	七尾万行	大字:	万行一丁目	字:		地番	27	地目	
所有者		所有者住所		面積		120.36 m ²	点数	15	
図葉名	K0724-1								

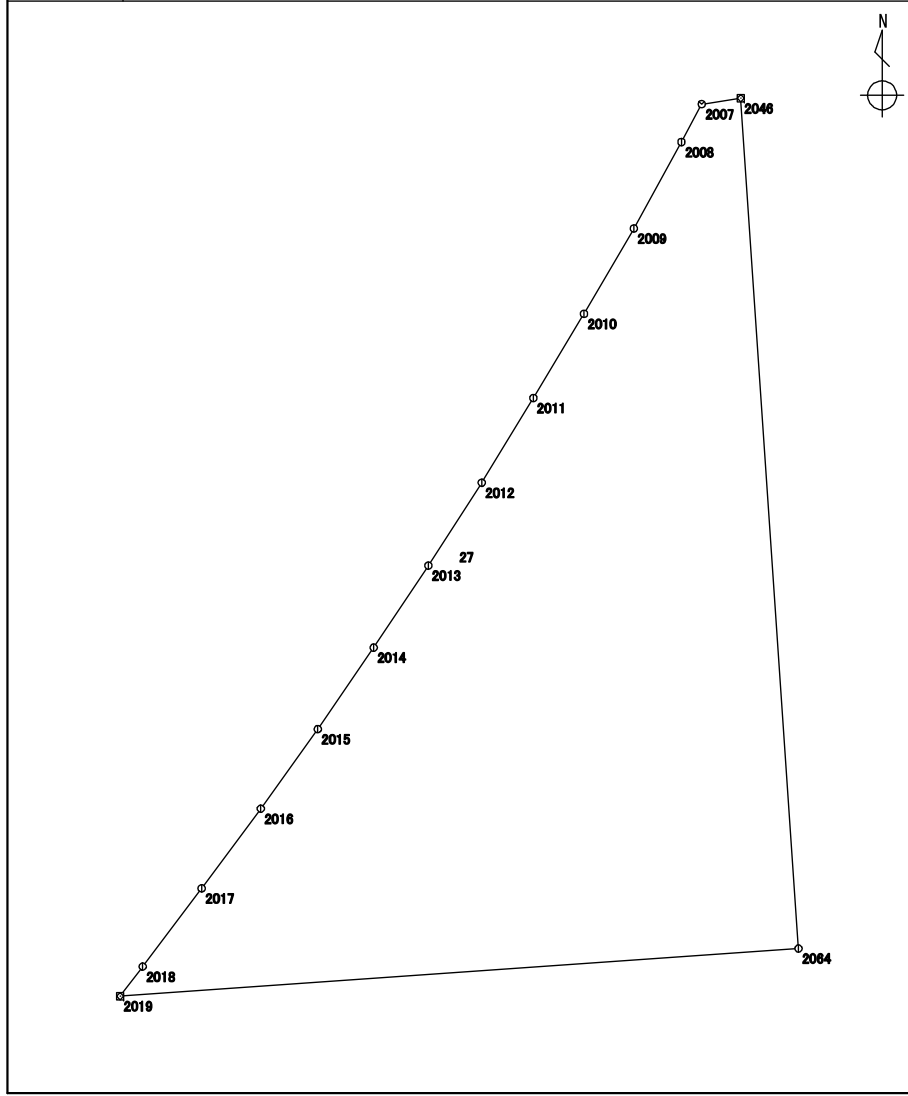

測点	X座標	Y座標	方向角	辺長	備考
	m	m	° ' "	m	
4214 : 2019	115960.373	-16348.635	37 20 18	0.758	
4244 : 2018	115960.976	-16348.175	37 05 16	1.998	
4243 : 2017	115962.570	-16346.970	36 30 07	2.024	
4242 : 2016	115964.197	-16345.766	35 38 04	1.994	
4241 : 2015	115965.818	-16344.604	34 25 51	2.016	
4240 : 2014	115967.481	-16343.464	33 41 24	2.011	
4239 : 2013	115969.155	-16342.348	32 49 15	2.011	
4238 : 2012	115970.845	-16341.258	31 19 24	2.021	
4237 : 2011	115972.572	-16340.207	31 04 53	2.004	
4236 : 2010	115974.289	-16339.172	30 20 40	2.015	
4235 : 2009	115976.028	-16338.154	28 46 51	2.012	
4234 : 2008	115977.792	-16337.185	28 03 26	0.875	
4233 : 2007	115978.565	-16336.773	81 26 53	0.806	
4475 : 2046	115978.685	-16335.975	176 07 12	17.378	
6146 : 2064	115961.346	-16334.799	265 58 39	13.870	

整理抄写	令和 2 年 10 月 1 日	記入者		点検者	
------	-----------------	-----	--	-----	--

地積計算簿

地区名	七尾万行	大字	万行一丁目	字		地番	28	地目	
所有者		所有者住所				面積	68.00 m ²	点数	4
図葉名	K0724-1								

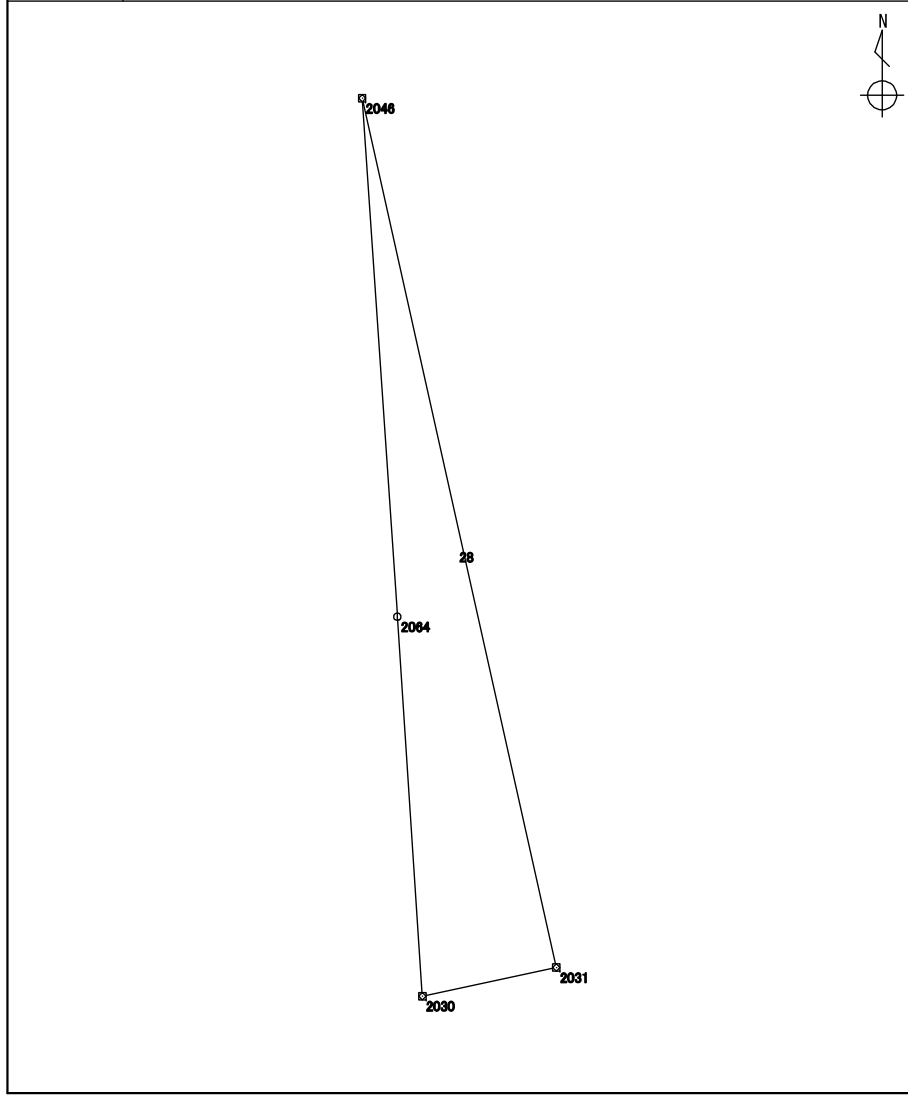

測点	X座標	Y座標	方向角	辺長	備考
	m	m	° ' "	m	
4267 : 2030	115948.661	-16333.968	356 15 07	12.712	
6146 : 2064	115961.346	-16334.799	356 07 12	17.378	
4475 : 2046	115978.685	-16335.975	167 24 47	29.781	
4268 : 2031	115949.619	-16329.485	257 56 15	4.584	

整理抄写	令和 2 年 10 月 1 日	記入者		点検者	
------	-----------------	-----	--	-----	--

地積計算簿

地区名	七尾万行	大字	万行一丁目	字		地番	29	地目	
所有者		所有者住所				面積	460.95 m ²	点数	4
図葉名	K0724-1								

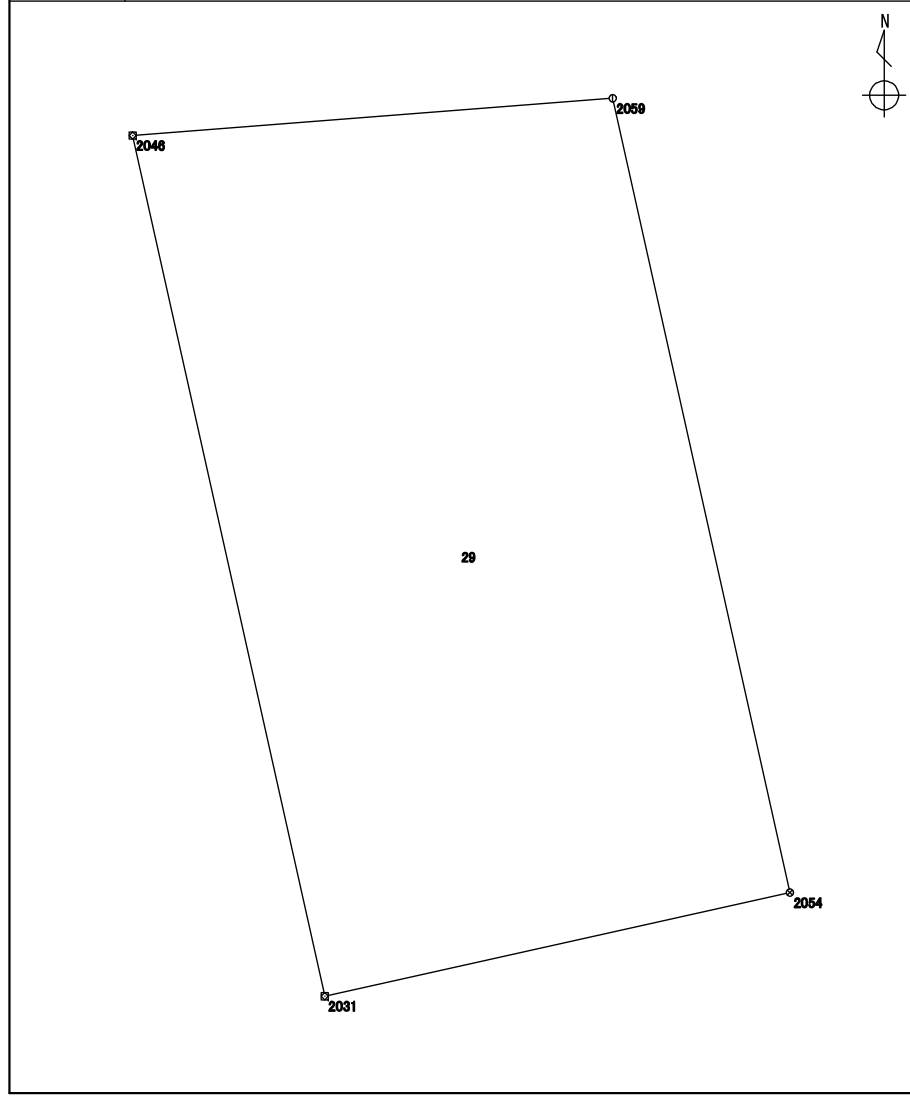

測点	X座標	Y座標	方向角	辺長	備考
	m	m	° ' "	m	
4268 : 2031	115949.619	-16329.485	347 24 47	29.781	
4475 : 2046	115978.685	-16335.975	85 33 48	16.262	
6141 : 2059	115979.943	-16319.761	167 24 43	27.484	
6136 : 2054	115953.119	-16313.771	257 26 36	16.099	

整理抄写	令和2年10月1日	記入者		点検者	
------	-----------	-----	--	-----	--

地積計算簿

地区名	七尾万行	大字	万行一丁目	字		地番	30	地目	
所有者		所有者住所				面積	181.65 m ²	点数	8
図葉名	K0724-1								

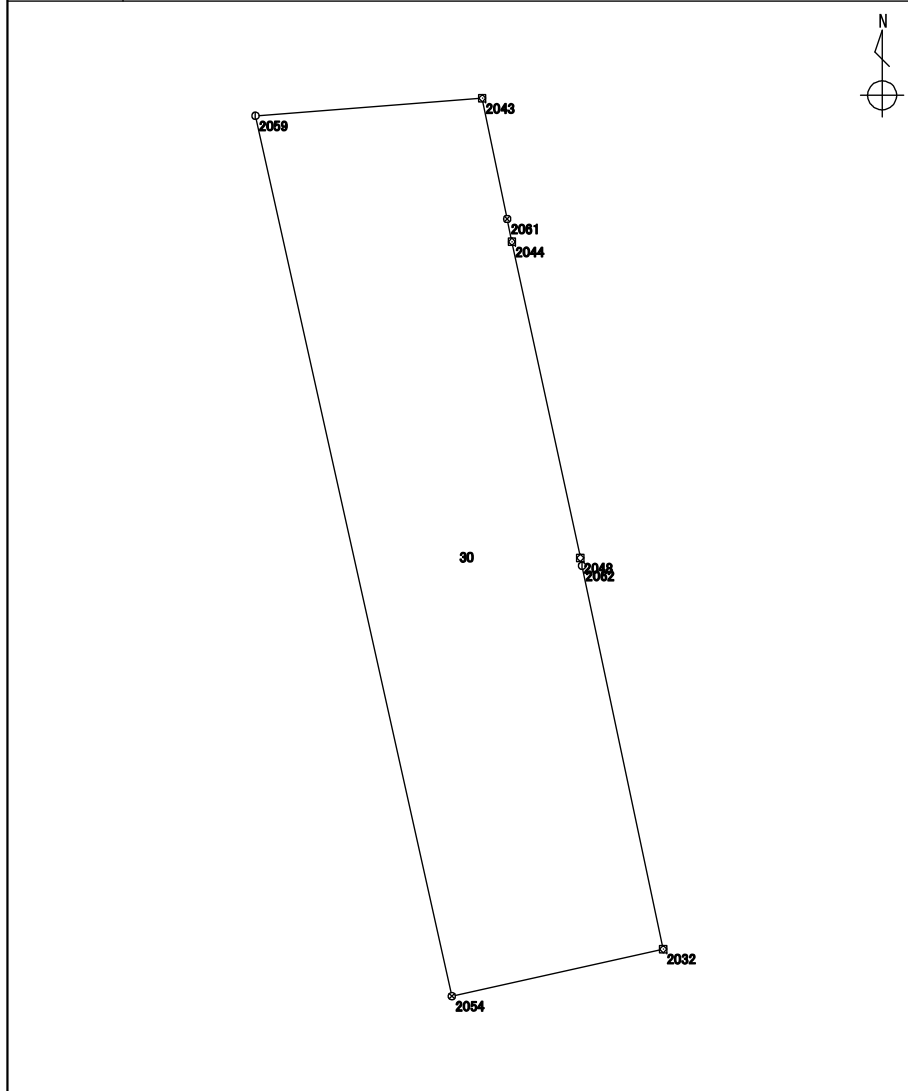

測点	X座標	Y座標	方向角	辺長	備考
	m	m	° ' "	m	
6136 : 2054	115953.119	-16313.771	347 24 43	27.484	
6141 : 2059	115979.943	-16319.761	85 33 57	6.932	
4286 : 2043	115980.479	-16312.849	168 18 48	3.756	
6143 : 2061	115976.800	-16312.088	168 17 39	0.709	
4287 : 2044	115976.105	-16311.944	167 47 02	9.858	
904 : 2048	115966.470	-16309.858	168 02 17	0.241	
6144 : 2062	115966.234	-16309.808	168 02 13	11.940	
4269 : 2032	115954.553	-16307.333	257 26 35	6.595	

整理抄写	令和 2 年 10 月 1 日	記入者		点検者	
------	-----------------	-----	--	-----	--

地積計算簿

地区名	七尾万行	大字	万行一丁目	字		地番	31	地目	
所有者		所有者住所				面積	179.30 m ²	点数	7
図葉名	K0724-1								

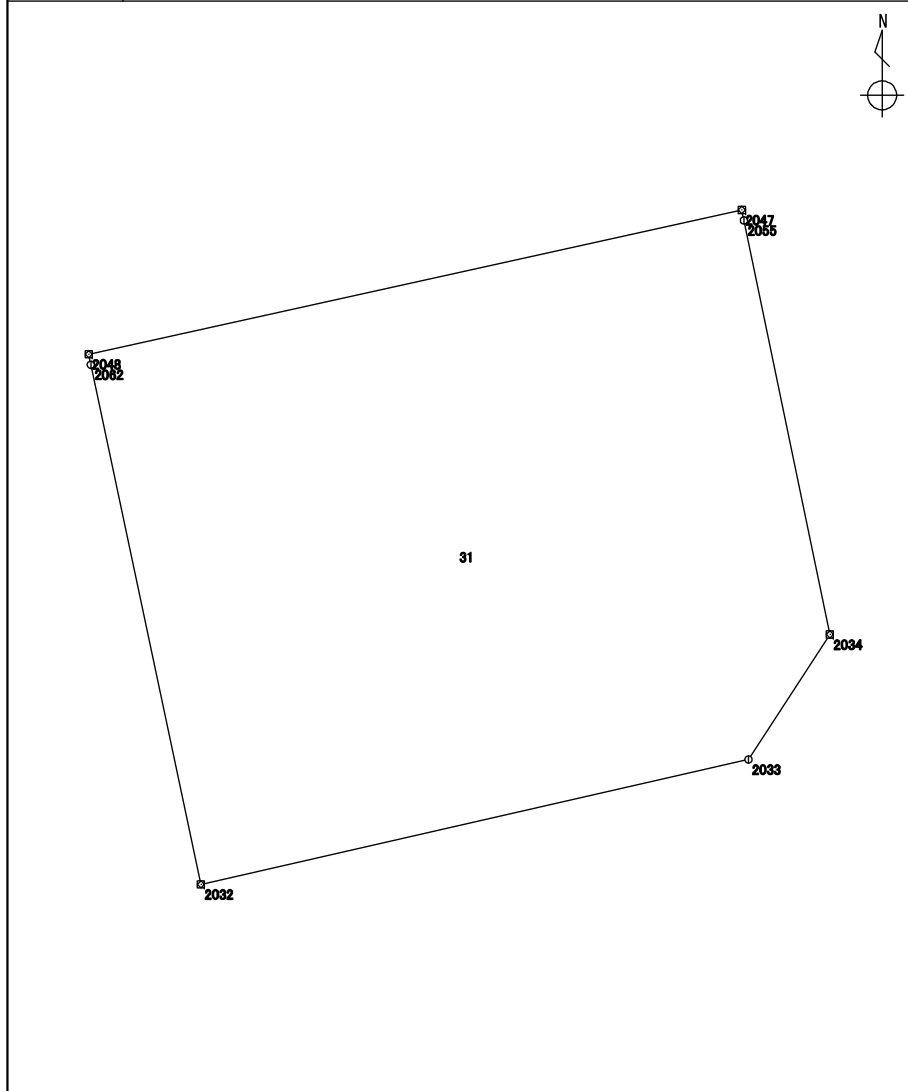

測点	X座標	Y座標	方向角	辺長	備考
	m	m	° ' "	m	
4269 : 2032	115954.553	-16307.333	348 02 13	11.940	
6144 : 2062	115966.234	-16309.808	348 02 17	0.241	
904 : 2048	115966.470	-16309.858	77 32 53	15.035	
903 : 2047	115969.712	-16295.176	168 16 14	0.241	
6137 : 2055	115969.476	-16295.127	168 16 18	9.504	
4276 : 2034	115960.170	-16293.195	213 05 52	3.353	
4275 : 2033	115957.361	-16295.026	257 08 50	12.623	

整理抄写	令和 2 年 10 月 1 日	記入者		点検者	
------	-----------------	-----	--	-----	--

地積計算簿

地区名	七尾万行	大字	万行一丁目	字		地番	32	地目	
所有者		所有者住所				面積	148.93 m ²	点数	5
図葉名	K0724-1								

測点	X座標	Y座標	方向角	辺長	備考
	m	m	° ' "	m	
904 : 2048	115966.470	-16309.858	347 47 02	9.858	
4287 : 2044	115976.105	-16311.944	77 27 32	15.142	
4279 : 2037	115979.393	-16297.163	168 23 23	5.500	
4278 : 2036	115974.005	-16296.056	168 24 57	4.382	
903 : 2047	115969.712	-16295.176	257 32 53	15.035	

整理抄写	令和 2 年 10 月 1 日	記入者		点検者	
------	-----------------	-----	--	-----	--

地積計算簿

地区名	七尾万行	大字	万行一丁目	字		地番	33	地目	
所有者		所有者住所				面積	10.74 m ²	点数	4
図葉名	K0724-1								

測点	X座標	Y座標	方向角	辺長	備考
	m	m	° ' "	m	
4287 : 2044	115976.105	-16311.944	348 17 39	0.709	
6143 : 2061	115976.800	-16312.088	77 27 29	15.141	
6138 : 2056	115980.088	-16297.308	168 12 55	0.709	
4279 : 2037	115979.393	-16297.163	257 27 32	15.142	

整理抄写	令和 2 年 10 月 1 日	記入者		点検者	
------	-----------------	-----	--	-----	--

地積計算簿

地区名	七尾万行	大字	万行一丁目	字		地番	34	地目	
所有者		所有者住所				面積	192.18 m ²	点数	7
図葉名	K0724-1								

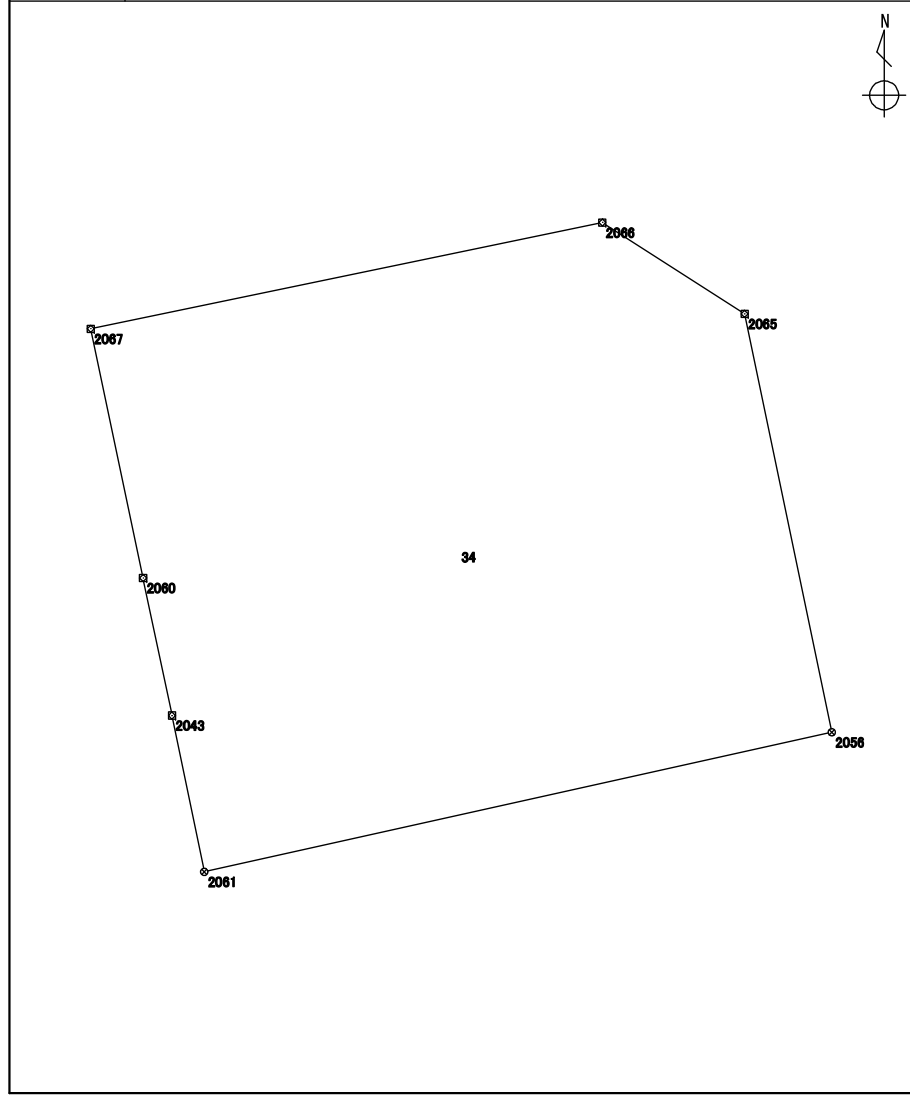

測点	X座標	Y座標	方向角	辺長	備考
	m	m	° ' "	m	
6143 : 2061	115976.800	-16312.088	348 18 48	3.756	
4286 : 2043	115980.479	-16312.849	348 06 34	3.310	
6142 : 2060	115983.718	-16313.531	348 08 01	5.996	
1850 : 2067	115989.586	-16314.764	78 16 12	12.307	
1851 : 2066	115992.088	-16302.714	122 41 31	3.980	
1852 : 2065	115989.938	-16299.364	168 12 36	10.062	
6138 : 2056	115980.088	-16297.308	257 27 29	15.141	

整理抄写	令和 2 年 10 月 1 日	記入者		点検者	
------	-----------------	-----	--	-----	--

地積計算簿

地区名	七尾万行	大字	万行一丁目	字		地番	35	地目	
所有者		所有者住所				面積	74.60 m ²	点数	8
図葉名	K0724-1								



測点	X座標	Y座標	方向角	辺長	備考
	m	m	° ' "	m	
4233 : 2007	115978.565	-16336.773	28 00 57	1.130	
4232 : 2006	115979.563	-16336.242	27 21 18	2.010	
4231 : 2005	115981.349	-16335.318	26 24 10	0.789	
6139 : 2057	115982.056	-16334.967	85 34 00	21.500	
6142 : 2060	115983.718	-16313.531	168 06 34	3.310	
4286 : 2043	115980.479	-16312.849	265 33 57	6.932	
6141 : 2059	115979.943	-16319.761	265 33 48	16.262	
4475 : 2046	115978.685	-16335.975	261 26 53	0.806	

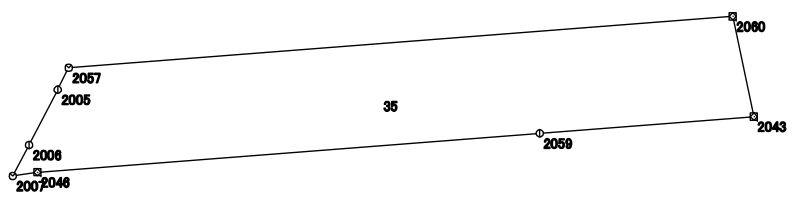

整理抄写	令和 2 年 10 月 1 日	記入者		点検者	
------	-----------------	-----	--	-----	--

地積計算簿

地区名:	七尾万行	大字:	万行一丁目	字:		地番	36	地目	
所有者		所有者住所				面積	113.90 m ²	点数	7
図葉名	K0724-1								

測点	X座標	Y座標	方向角	辺長	備考
	m	m	° ' "	m	
6139 : 2057	115982.056	-16334.967	26 36 27	1.205	
4230 : 2004	115983.134	-16334.427	25 57 27	2.024	
4229 : 2003	115984.954	-16333.541	24 32 36	1.381	
4228 : 2002	115986.211	-16332.967	54 27 26	3.989	
4227 : 2001	115988.530	-16329.721	85 57 41	14.994	
1850 : 2067	115989.586	-16314.764	168 08 01	5.996	
6142 : 2060	115983.718	-16313.531	265 34 00	21.500	

整理抄写 令和 2 年 10 月 1 日

記入者

点検者

地積計算簿

地区名	七尾万行	大字	万行一丁目	字		地番	37	地目	
所有者		所有者住所				面積	170.06 m ²	点数	7
図葉名	K0724-1								

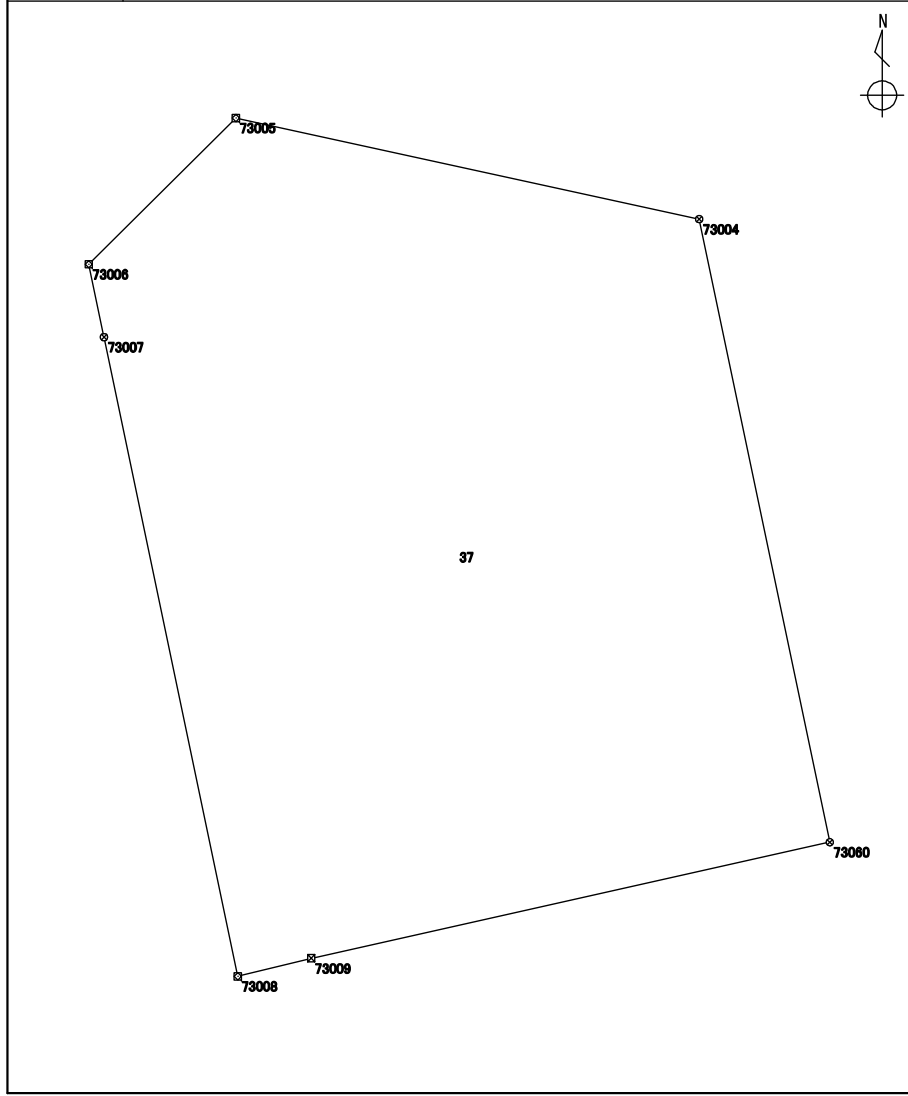

測点	X座標	Y座標	方向角	辺長	備考
	m	m	° ' "	m	
4280 : 73008	115974.980	-16291.624	348 10 55	12.626	
843 : 73007	115987.339	-16294.210	348 05 20	1.438	
842 : 73006	115988.747	-16294.507	45 12 43	4.012	
841 : 73005	115991.574	-16291.659	102 18 18	9.168	
6770 : 73004	115989.620	-16282.701	168 08 59	12.310	
6771 : 73060	115977.572	-16280.173	257 23 09	10.280	
735 : 73009	115975.327	-16290.205	256 15 31	1.460	

整理抄写	令和 2 年 10 月 1 日	記入者		点検者	
------	-----------------	-----	--	-----	--

地積計算簿

地区名	七尾万行	大字	万行一丁目	字		地番	38	地目	
所有者		所有者住所				面積	71.88 m ²	点数	5
図葉名	K0724-1 K0724-2								

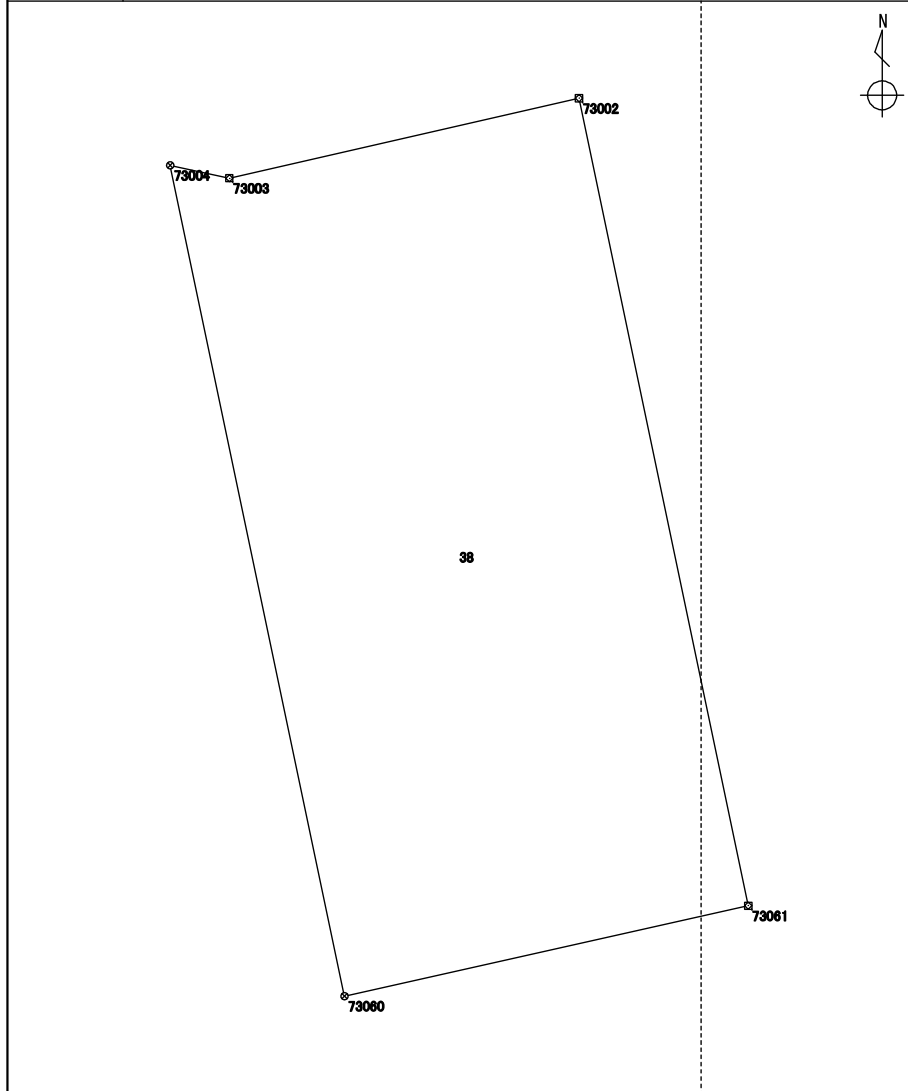

測点	X座標	Y座標	方向角	辺長	備考
	m	m	° ' "	m	
6771 : 73060	115977.572	-16280.173	348 08 59	12.310	
6770 : 73004	115989.620	-16282.701	102 16 53	0.879	
840 : 73003	115989.433	-16281.842	77 06 07	5.201	
992 : 73002	115990.594	-16276.772	168 09 04	11.965	
1855 : 73061	115978.883	-16274.315	257 23 07	6.002	

整理抄写	令和2年10月1日	記入者		点検者	
------	-----------	-----	--	-----	--

地積計算簿

地区名:	七尾万行	大字:	万行一丁目	字:		地番	39	地目	
所有者		所有者住所				面積	180.64 m ²	点数	4
図葉名	K0724-1 K0724-2								

測点	X座標	Y座標	方向角	辺長	備考
	m	m	° ' "	m	
1855 : 73061	115978.883	-16274.315	348 09 04	11.965	
992 : 73002	115990.594	-16276.772	77 15 10	15.060	
730 : 73001	115993.917	-16262.083	168 04 18	12.013	
757 : 73012	115982.163	-16259.600	257 26 03	15.076	

整理抄写	令和 2 年 10 月 1 日	記入者		点検者	
------	-----------------	-----	--	-----	--

地積計算簿

地区名	七尾万行	大字	万行一丁目	字		地番	40	地目	
所有者		所有者住所				面積	1737.77 m ²	点数	15
図葉名	K0714-4 K0724-2								

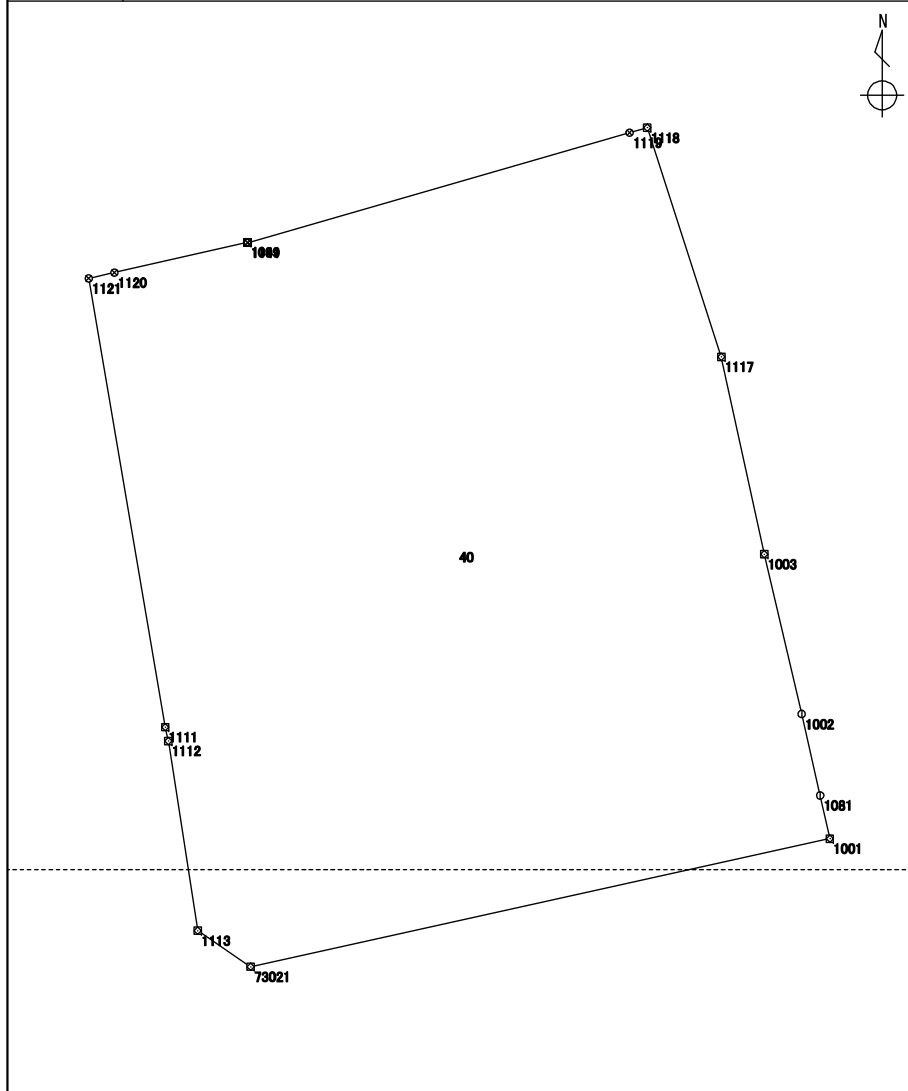

測点	X座標	Y座標	方向角	辺長	備考
	m	m	° ' "	m	
724 : 73021	115993.889	-16217.788	304 13 39	4.021	
759 : 1113	115996.151	-16221.113	351 11 02	12.070	
760 : 1112	116008.079	-16222.963	347 05 47	0.895	
761 : 1111	116008.952	-16223.163	350 19 23	28.602	
6778 : 1121	116037.148	-16227.971	77 10 16	1.657	
6777 : 1120	116037.516	-16226.355	77 09 44	8.569	
4050 : 1099	116039.420	-16218.000	140 26 25	0.029	
4051 : 1141	116039.397	-16217.981	73 56 43	24.982	
6776 : 1119	116046.306	-16193.973	73 57 08	1.153	
1458 : 1118	116046.625	-16192.864	162 05 30	15.138	
1456 : 1117	116032.220	-16188.209	167 42 33	12.692	
4370 : 1003	116019.818	-16185.507	166 48 19	10.321	
4369 : 1002	116009.769	-16183.151	167 14 50	5.241	
4305 : 1081	116004.657	-16181.994	167 15 48	2.780	
4368 : 1001	116001.945	-16181.381	257 31 22	37.287	

整理抄写	令和 2 年 10 月 1 日	記入者		点検者	
------	-----------------	-----	--	-----	--

地積計算簿

地区名	七尾万行	大字	万行一丁目	字		地番	41	地目	
所有者		所有者住所				面積	346.31 m ²	点数	9
図葉名	K0714-4								

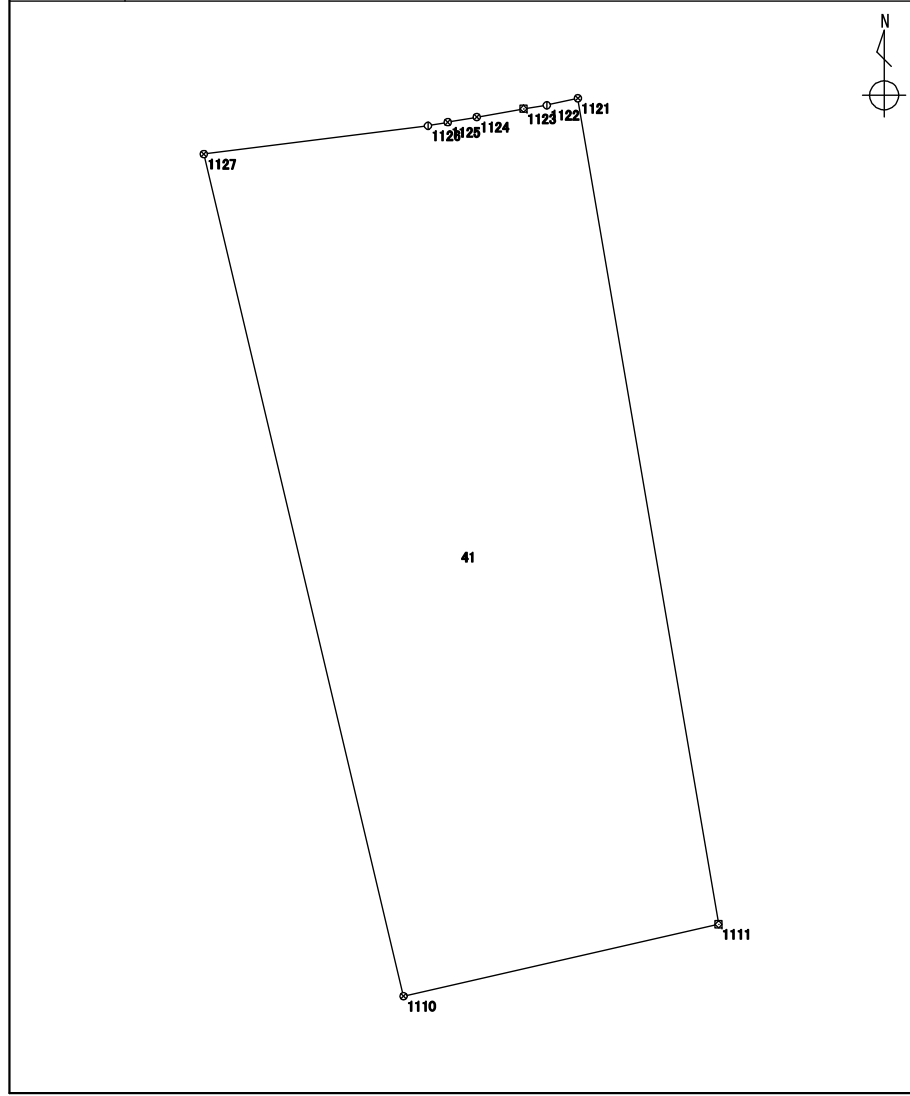

測点	X座標	Y座標	方向角	辺長	備考
	m	m	° ' "	m	
6774 : 1110	116006.497	-16233.922	346 40 00	29.542	
6782 : 1127	116035.243	-16240.735	82 48 38	7.710	
985 : 1126	116036.208	-16233.085	79 56 55	0.687	
6781 : 1125	116036.328	-16232.408	79 53 58	1.003	
6780 : 1124	116036.504	-16231.420	79 56 05	1.625	
6779 : 1123	116036.788	-16229.820	81 23 04	0.801	
986 : 1122	116036.908	-16229.028	77 12 27	1.083	
6778 : 1121	116037.148	-16227.971	170 19 23	28.602	
761 : 1111	116008.952	-16223.163	257 08 47	11.035	

整理抄写	令和 2 年 10 月 1 日	記入者		点検者	
------	-----------------	-----	--	-----	--

地積計算簿

地区名	七尾万行	大字	万行一丁目	字		地番	42	地目	
所有者		所有者住所				面積	70.12 m ²	点数	5
図葉名	K0714-4								

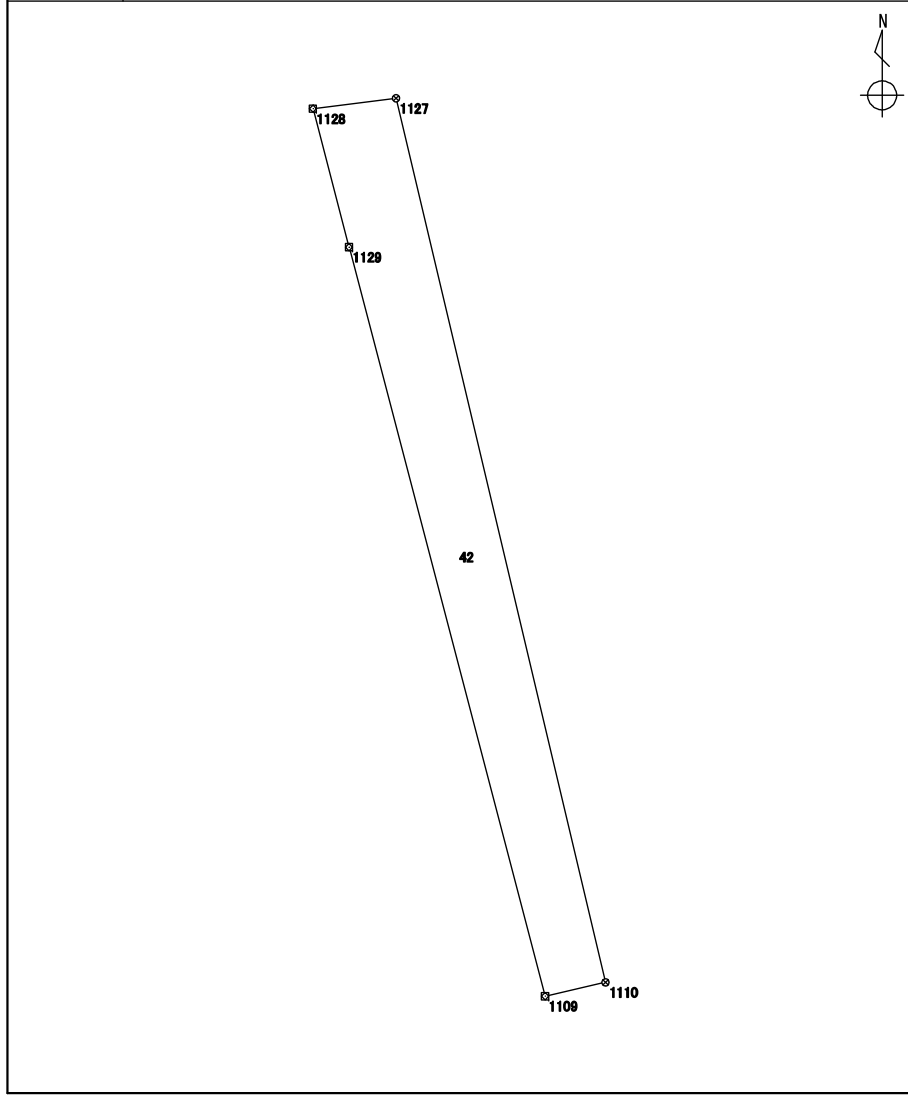

測点	X座標	Y座標	方向角	辺長	備考
	m	m	° ' "	m	
982 : 1109	116006.049	-16235.887	345 19 24	25.169	
983 : 1129	116030.397	-16242.264	345 24 20	4.655	
984 : 1128	116034.902	-16243.437	82 48 26	2.723	
6782 : 1127	116035.243	-16240.735	166 40 00	29.542	
6774 : 1110	116006.497	-16233.922	257 09 24	2.015	

整理抄写	令和 2 年 10 月 1 日	記入者		点検者	
------	-----------------	-----	--	-----	--

地積計算簿

地区名	七尾万行	大字	万行一丁目	字		地番	43	地目	
所有者		所有者住所				面積	761.24 m ²	点数	5
図葉名	K0714-4 K0724-2								

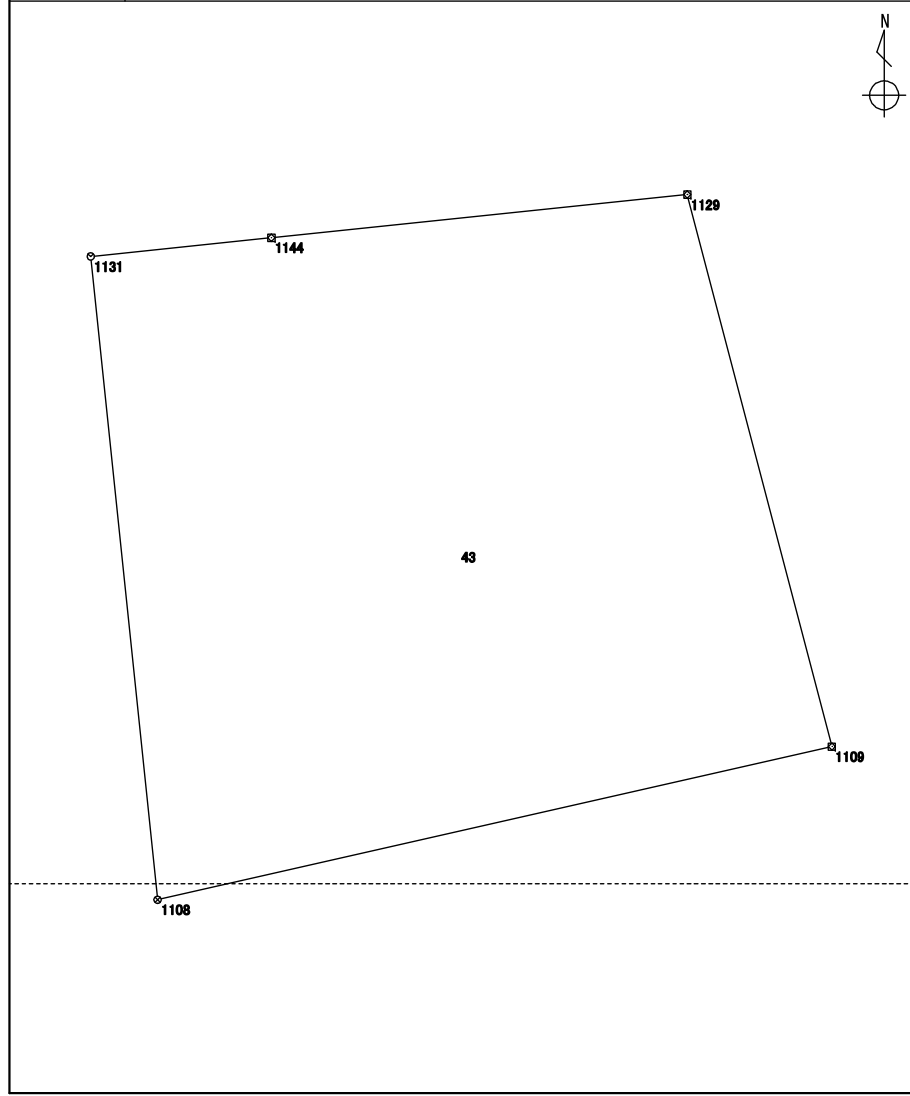

測点	X座標	Y座標	方向角	辺長	備考
	m	m	° ' "	m	
6773 : 1108	115999.293	-16265.638	354 03 46	28.529	
6784 : 1131	116027.669	-16268.589	84 05 19	8.010	
6761 : 1144	116028.494	-16260.621	84 04 53	18.455	
983 : 1129	116030.397	-16242.264	165 19 24	25.169	
982 : 1109	116006.049	-16235.887	257 12 22	30.508	

整理抄写	令和 2 年 10 月 1 日	記入者		点検者	
------	-----------------	-----	--	-----	--

地積計算簿

地区名	七尾万行	大字	万行一丁目	字		地番	44	地目	
所有者		所有者住所				面積	45.20 m ²	点数	4
図葉名	K0714-4 K0724-2								

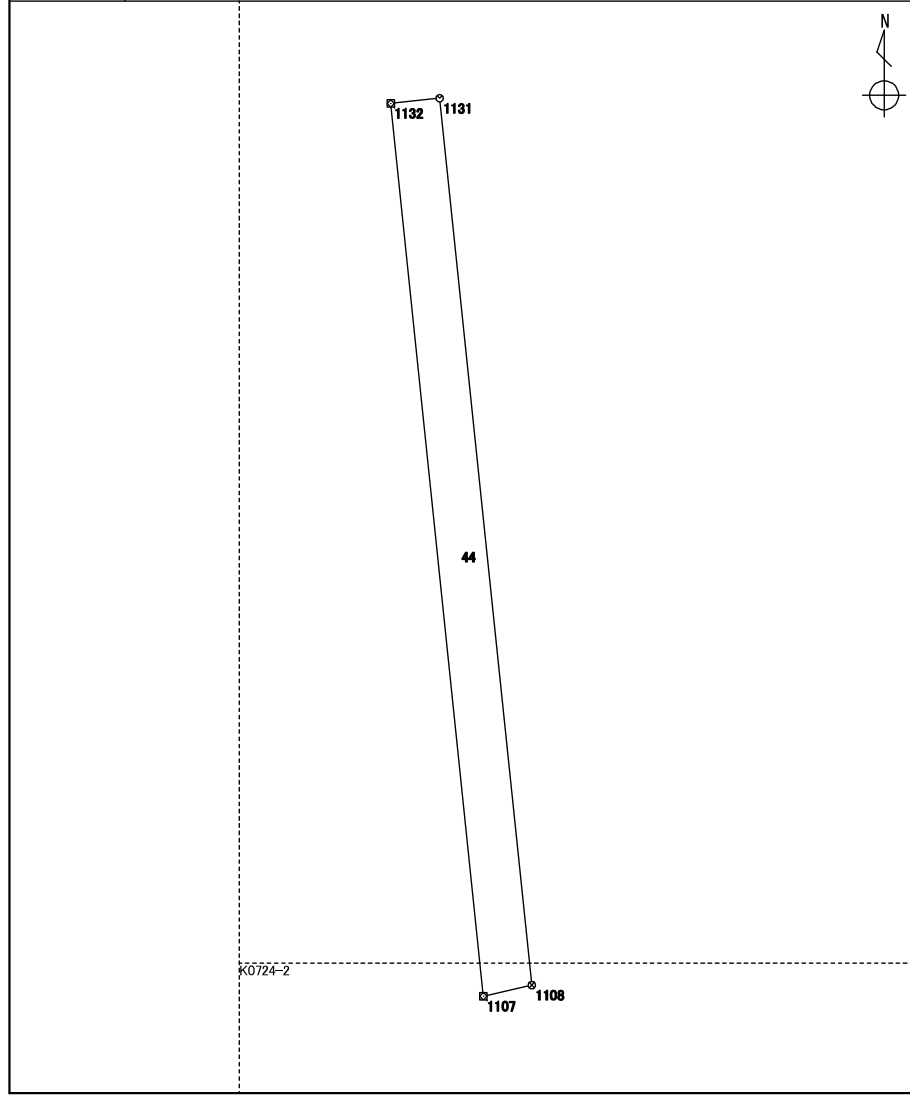

測点	X座標	Y座標	方向角	辺長	備考
	m	m	° ' "	m	
990 : 1107	115998.940	-16267.192	354 04 27	28.719	
989 : 1132	116027.506	-16270.157	84 03 55	1.576	
6784 : 1131	116027.669	-16268.589	174 03 46	28.529	
6773 : 1108	115999.293	-16265.638	257 12 08	1.593	

整理抄写	令和 2 年 10 月 1 日	記入者		点検者	
------	-----------------	-----	--	-----	--

地積計算簿

地区名	七尾万行	大字	万行一丁目	字		地番	45	地目	
所有者		所有者住所				面積	890.04 m ²	点数	8
図葉名	K0714-3 K0714-4 K0724-1 K0724-2								

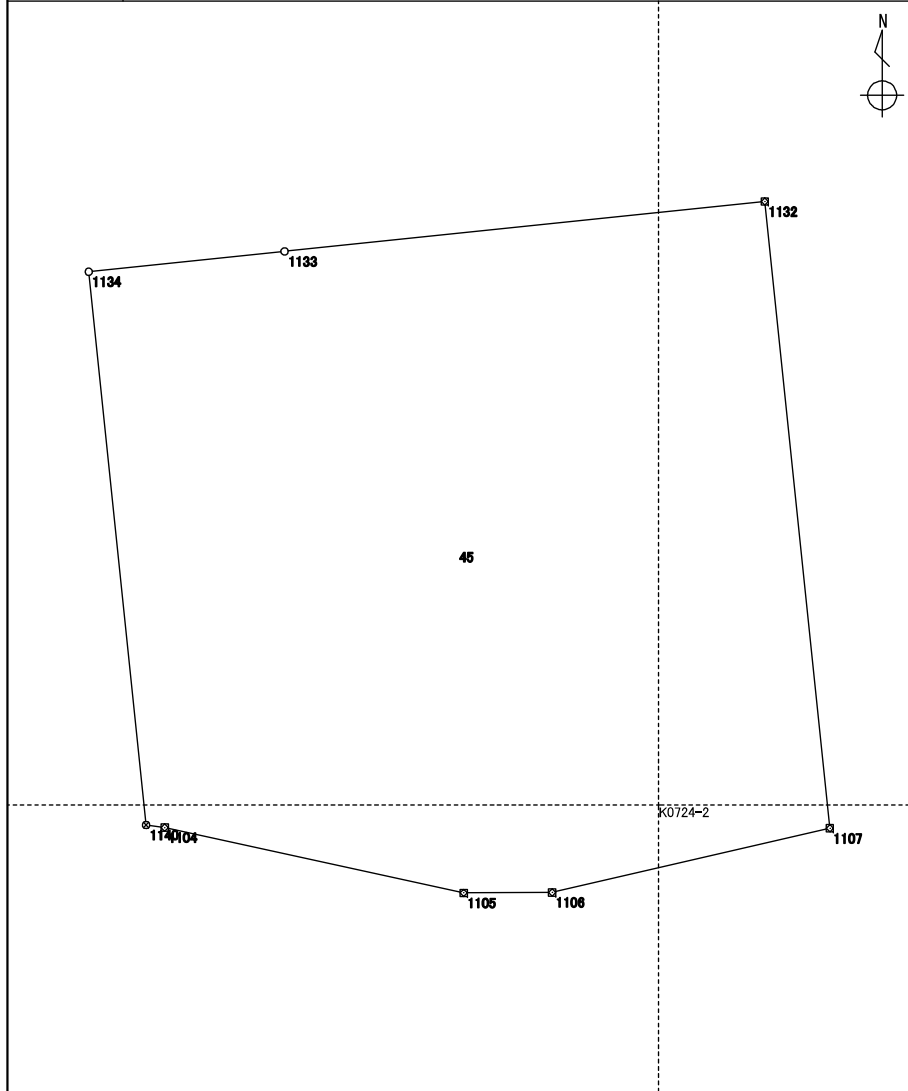

測点	X座標 m	Y座標 m	方向角 ° ' "	辺長 m	備考
6772 : 1140	115999.087	-16298.355	354 04 05	25.351	
6786 : 1134	116024.303	-16300.975	84 04 02	8.978	
6785 : 1133	116025.231	-16292.045	84 03 58	22.005	
989 : 1132	116027.506	-16270.157	174 04 27	28.719	
990 : 1107	115998.940	-16267.192	256 59 38	12.992	
973 : 1106	115996.016	-16279.851	269 41 15	4.035	
972 : 1105	115995.994	-16283.886	282 19 58	13.942	
971 : 1104	115998.972	-16297.507	277 43 23	0.855	

整理抄写	令和 2 年 10 月 1 日	記入者		点検者	
------	-----------------	-----	--	-----	--

地積計算簿

地区名:	七尾万行	大字:	万行一丁目	字:		地番	46	地目	
所有者		所有者住所				面積	679.19 m ²	点数	19
図葉名	K0714-3 K0724-1								

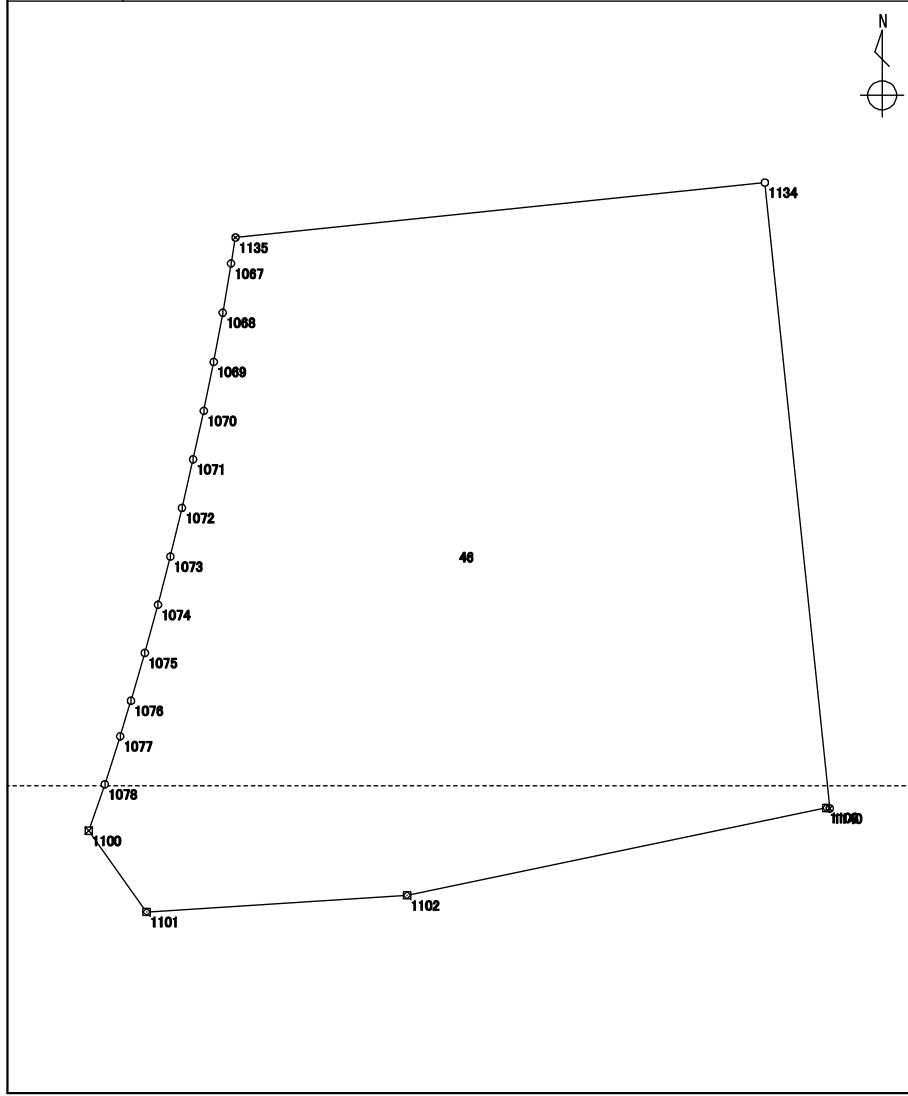

測点	X座標	Y座標	方向角	辺長	備考
	m	m	° ' "	m	
1679 : 1100	115998.190	-16328.218	19 16 40	1.977	
4122 : 1078	116000.057	-16327.565	17 42 45	2.031	
4121 : 1077	116001.992	-16326.947	16 41 57	1.492	
4120 : 1076	116003.422	-16326.518	16 10 49	2.009	
4119 : 1075	116005.352	-16325.958	15 16 03	2.008	
4118 : 1074	116007.290	-16325.429	14 29 11	2.006	
4117 : 1073	116009.233	-16324.927	13 28 41	2.016	
4116 : 1072	116011.194	-16324.457	12 47 43	2.004	
4115 : 1071	116013.149	-16324.013	12 32 40	2.002	
4114 : 1070	116015.104	-16323.578	11 20 16	2.009	
4113 : 1069	116017.074	-16323.183	10 31 25	2.014	
4112 : 1068	116019.055	-16322.815	9 33 21	2.011	
4111 : 1067	116021.039	-16322.481	9 35 11	1.062	
6746 : 1135	116022.087	-16322.304	84 04 07	21.443	
6786 : 1134	116024.303	-16300.975	174 04 05	25.351	
6772 : 1140	115999.087	-16298.355	277 51 58	0.153	
968 : 1103	115999.108	-16298.507	258 12 50	17.247	
875 : 1102	115995.585	-16315.391	266 22 28	10.516	
844 : 1101	115994.920	-16325.886	324 30 20	4.016	

整理抄写	令和 2 年 10 月 1 日	記入者		点検者	
------	-----------------	-----	--	-----	--

地積計算簿

地区名	七尾万行	大字	万行一丁目	字		地番	47	地目	
所有者		所有者住所				面積	1284.14 m ²	点数	31
図葉名	K0714-3								

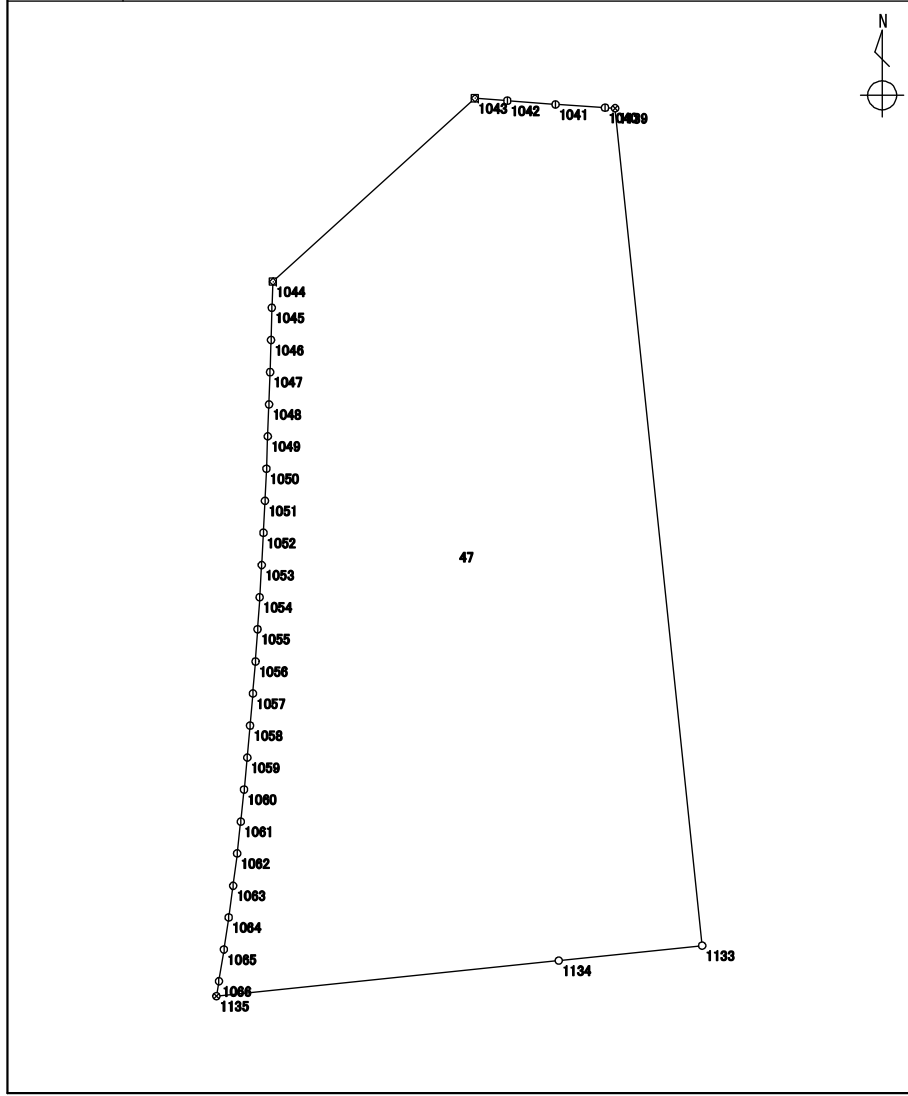

測点	X座標	Y座標	方向角	辺長	備考
	m	m	° ' "	m	
6746 : 1135	116022.087	-16322.304	9 33 09	0.940	
4110 : 1066	116023.014	-16322.148	8 54 48	2.007	
4109 : 1065	116024.997	-16321.837	8 31 00	2.012	
4108 : 1064	116026.987	-16321.539	7 56 36	1.997	
4107 : 1063	116028.965	-16321.263	7 11 55	2.026	
4106 : 1062	116030.976	-16321.009	6 18 30	1.993	
4105 : 1061	116032.957	-16320.790	5 56 42	2.017	
4104 : 1060	116034.964	-16320.581	5 43 50	1.992	
4103 : 1059	116036.947	-16320.382	5 05 37	2.004	
4067 : 1058	116038.944	-16320.204	4 57 40	2.000	
4066 : 1057	116040.937	-16320.031	4 33 08	2.003	
4065 : 1056	116042.934	-16319.872	3 48 37	2.016	
4064 : 1055	116044.946	-16319.738	3 35 46	1.992	
4063 : 1054	116046.935	-16319.613	3 36 49	2.015	
4062 : 1053	116048.946	-16319.486	3 03 39	2.003	
4061 : 1052	116050.947	-16319.379	2 55 26	1.999	
4060 : 1051	116052.944	-16319.277	2 32 34	2.005	
4059 : 1050	116054.948	-16319.188	2 18 28	2.011	
4058 : 1049	116056.958	-16319.107	2 09 18	1.994	
4057 : 1048	116058.951	-16319.032	1 52 54	2.010	
4056 : 1047	116060.960	-16318.966	1 58 37	2.000	
4055 : 1046	116062.959	-16318.897	1 18 28	2.015	
4054 : 1045	116064.974	-16318.851	2 15 55	1.619	
4053 : 1044	116066.592	-16318.787	47 44 39	16.999	
4040 : 1043	116078.023	-16306.205	94 24 34	2.029	
4039 : 1042	116077.867	-16304.182	94 25 19	3.008	
4038 : 1041	116077.635	-16301.182	93 49 39	3.100	
4037 : 1040	116077.428	-16298.088	93 01 38	0.624	
6747 : 1139	116077.395	-16297.464	174 04 09	52.444	
6785 : 1133	116025.231	-16292.045	264 04 02	8.978	
6786 : 1134	116024.303	-16300.975	264 04 07	21.443	

整理抄写	令和 2 年 10 月 1 日	記入者		点検者	
------	-----------------	-----	--	-----	--

地積計算簿

地区名	七尾万行	大字	万行一丁目	字		地番	48	地目	
所有者	所有者住所					面積	1565.55 m ²	点数	18
図葉名	K0714-3 K0714-4								

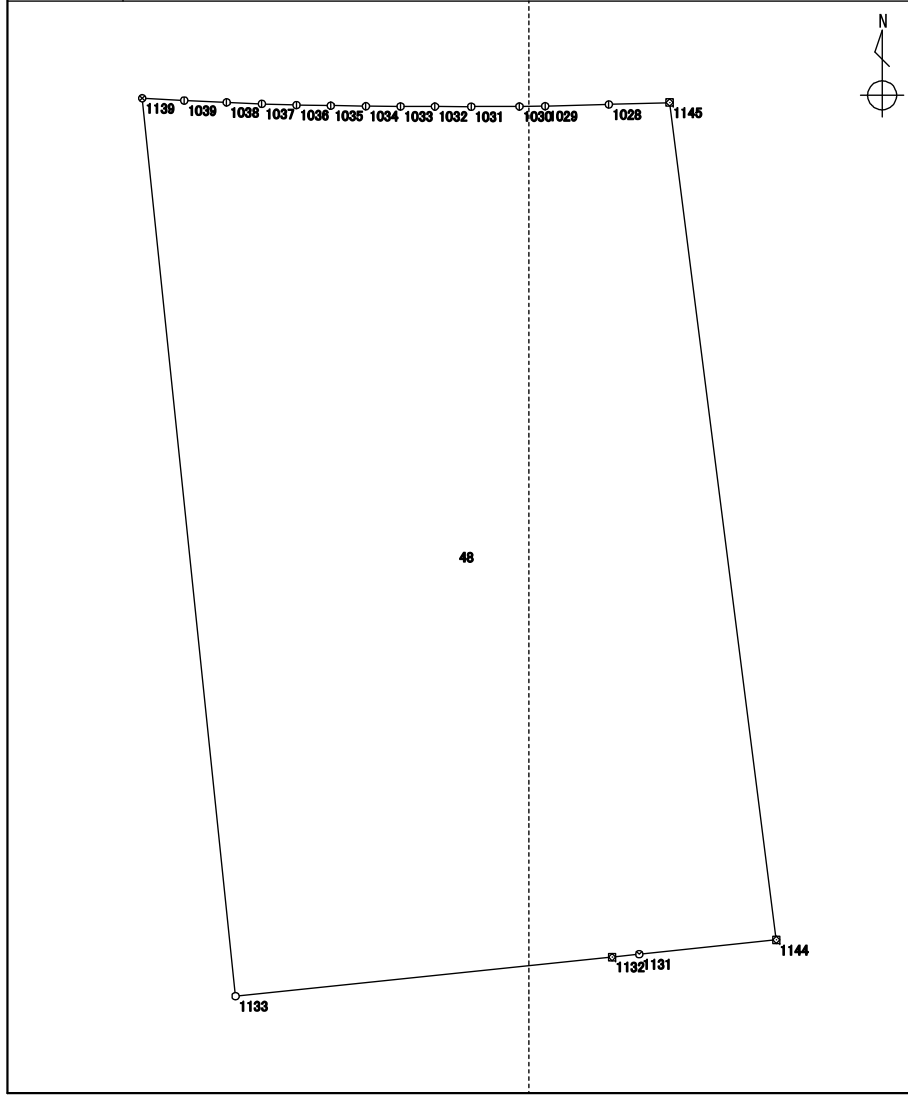

測点	X座標 m	Y座標 m	方向角 ° ' "	辺長 m	備考
6785 : 1133	116025.231	-16292.045	354 04 09	52.444	
6747 : 1139	116077.395	-16297.464	93 03 04	2.442	
4036 : 1039	116077.265	-16295.025	92 40 20	2.466	
4035 : 1038	116077.150	-16292.561	92 17 42	2.047	
4034 : 1037	116077.068	-16290.515	91 57 54	2.012	
4033 : 1036	116076.999	-16288.504	90 58 37	1.994	
4032 : 1035	116076.965	-16286.510	90 52 14	2.040	
4031 : 1034	116076.934	-16284.470	90 22 11	2.014	
4030 : 1033	116076.921	-16282.456	90 10 19	1.998	
4029 : 1032	116076.915	-16280.458	90 14 41	2.107	
4028 : 1031	116076.906	-16278.351	89 42 49	2.802	
4027 : 1030	116076.920	-16275.549	89 20 58	1.497	
4026 : 1029	116076.937	-16274.052	88 29 55	3.702	
4025 : 1028	116077.034	-16270.351	88 14 46	3.528	
6759 : 1145	116077.142	-16266.824	172 44 01	49.041	
6761 : 1144	116028.494	-16260.621	264 05 19	8.010	
6784 : 1131	116027.669	-16268.589	264 03 55	1.576	
989 : 1132	116027.506	-16270.157	264 03 58	22.005	

整理抄写	令和 2 年 10 月 1 日	記入者		点検者	
------	-----------------	-----	--	-----	--

地積計算簿

地区名	七尾万行	大字	万行一丁目	字		地番	49	地目	
所有者		所有者住所				面積	860.18 m ²	点数	12
図葉名	K0714-4								

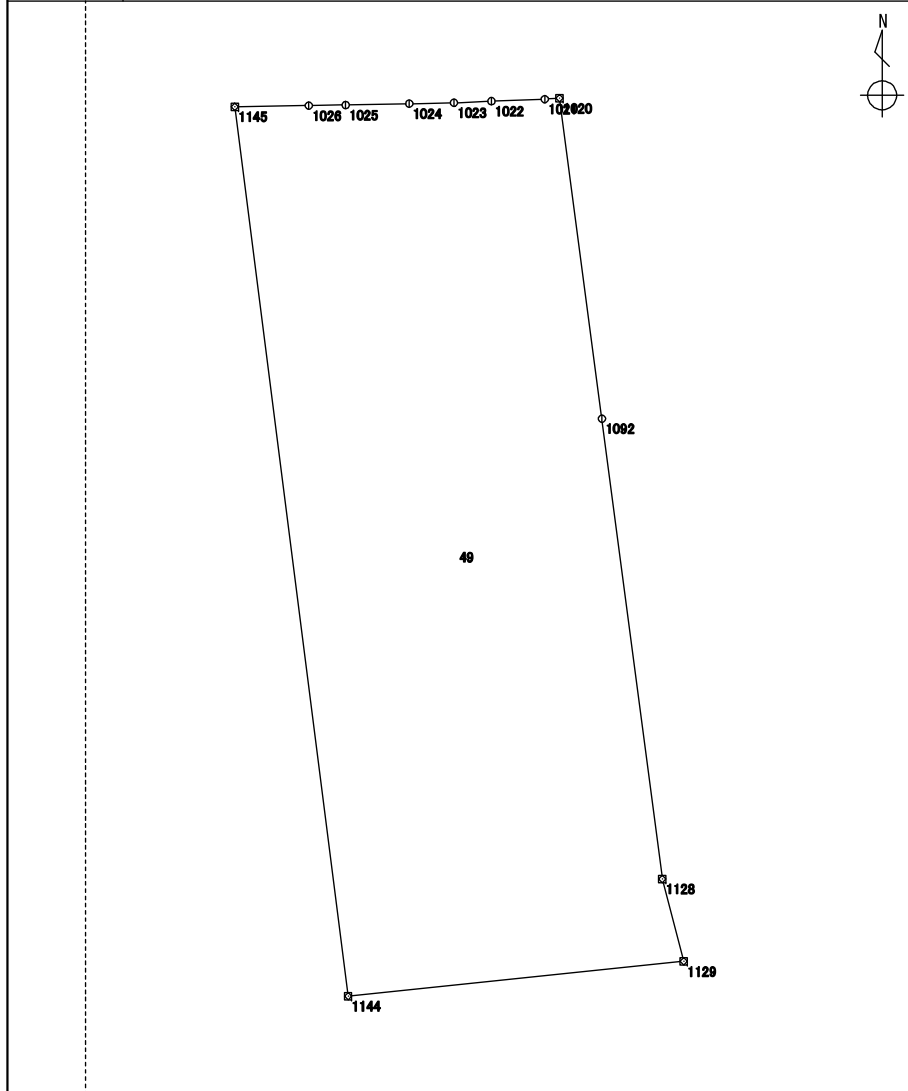

測点	X座標	Y座標	方向角	辺長	備考
	m	m	° ' "	m	
6761 : 1144	116028.494	-16260.621	352 44 01	49.041	
6759 : 1145	116077.142	-16266.824	89 07 20	4.047	
4023 : 1026	116077.204	-16262.777	89 08 49	2.015	
4022 : 1025	116077.234	-16260.762	88 46 53	3.479	
4021 : 1024	116077.308	-16257.283	88 54 02	2.449	
4020 : 1023	116077.355	-16254.834	87 35 39	2.048	
4019 : 1022	116077.441	-16252.787	87 44 44	2.923	
4018 : 1021	116077.556	-16249.866	86 27 17	0.808	
4017 : 1020	116077.606	-16249.059	172 27 47	17.679	
4045 : 1092	116060.079	-16246.740	172 31 34	25.392	
984 : 1128	116034.902	-16243.437	165 24 20	4.655	
983 : 1129	116030.397	-16242.264	264 04 53	18.455	

整理抄写	令和 2 年 10 月 1 日	記入者		点検者	
------	-----------------	-----	--	-----	--

地積計算簿

地区名	七尾万行	大字	万行一丁目	字		地番	50	地目	
所有者		所有者住所				面積	457.41 m ²	点数	9
図葉名	K0714-4								

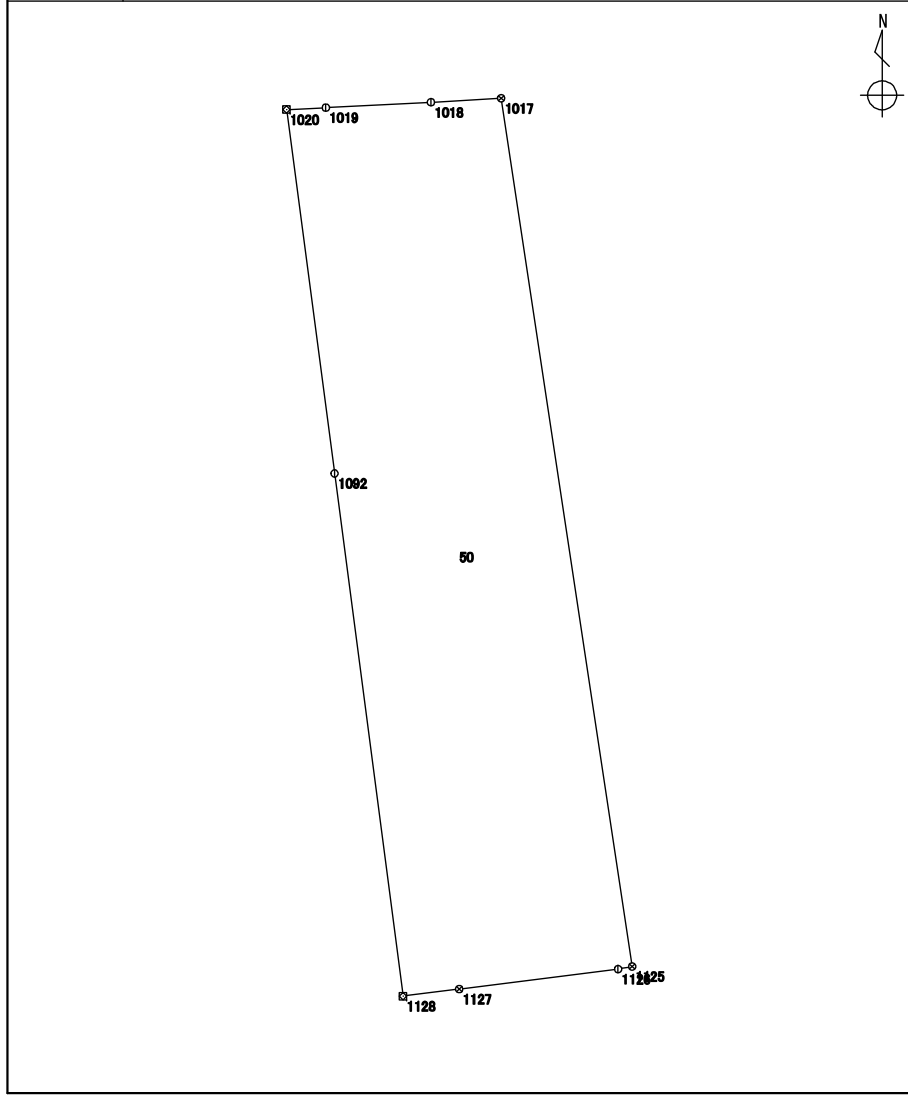

測点	X座標	Y座標	方向角	辺長	備考
	m	m	° ' "	m	
984 : 1128	116034.902	-16243.437	352 31 34	25.392	
4045 : 1092	116060.079	-16246.740	352 27 47	17.679	
4017 : 1020	116077.606	-16249.059	87 15 03	1.897	
4016 : 1019	116077.697	-16247.164	87 03 07	5.074	
4015 : 1018	116077.958	-16242.096	86 42 04	3.388	
4014 : 1017	116078.153	-16238.713	171 25 39	42.297	
6781 : 1125	116036.328	-16232.408	259 56 55	0.687	
985 : 1126	116036.208	-16233.085	262 48 38	7.710	
6782 : 1127	116035.243	-16240.735	262 48 26	2.723	

整理抄写	令和 2 年 10 月 1 日	記入者		点検者	
------	-----------------	-----	--	-----	--